

CUCHEEN*

고객지원센터



전국 어디서나
(지역번호 없이) **1577-2797**

방문 AS 기능업무 도서 산간 지역 제외
평일 09:00~18:00까지/토요일 09:00~15:00까지 (단, 공휴일 제외)

온라인 인터넷 서비스 <http://www.cuchen.com>

제품 사용중 고장으로 인한 서비스가 필요하시면 연락하십시오.
언제나 친절하고 빠르고 정확한 서비스를 제공합니다.

애프터 서비스를 받으시려면...

- **품질보증**: 보증기간은 구입일로부터 1년입니다.
- **수리용 성능부품의 최저 보유기간**: 쿠첸의 수리용 성능 부품(기능 유지의 목적에 필요한 부품)의 최저 보유기간은 제조가 끝난 후 7년으로 합니다.
- 서비스에 관한 사항은 서비스 센터에 문의하시면 신속히 해결하여 드리겠습니다.

- 쿠첸 순정품이 아닌 부품을 사용하였을 경우 발생한 문제는 책임질 수 없습니다.
- 제품 사양은 성능 향상을 위해 사전에 예고없이 변경될 수 있으며 실제와 약간 다를 수 있습니다.



CUCHEN[®]

쿠첸 가습기 사용자 설명서 CUH-UE2700 Series

- 본 제품은 국내용입니다. 사용전압이 다른 국외에서는 사용할 수 없습니다.
- 가습기를 바르게 사용하기 위해 본 사용설명서를 꼭 읽어 보세요.
- 이 제품은 가정용입니다. 실외 또는 업소 등에서 사용하지 마세요.

Looks Good 

Easy 



본 사용설명서에는 보증서가 들어 있습니다.



제품규격 * 제품 성능 개선을 위하여 약간의 규격변동이 있을 수 있습니다.

제품명	쿠첸 가습기
모델명	CUH-UE2700 Series
정격전압	220 V~, 60 Hz
소비전력	42 W
조작 방식	전자식
분무방식	초음파 진동식
최대분무량	230 cc/hr
연속분무시간	11시간
제품중량	2.9 kg
물통용량	2.1 L
제품크기(길이 X 폭 X 높이)	220 X 220 X 286 mm



쿠첸 고객 여러분께

쿠첸 가습기를 구입해 주셔서 감사드립니다. 제품의 올바른 사용과 유지를 위해 본 사용설명서를 반드시 읽어 보십시오.

이 설명서는 버리지 말고 보관했다가 필요할 때 참조하십시오.

아울러 본 제품 사용설명서의 사용방법을 따르지 않아 발생한 사고는 당사에서 책임지지 않습니다.



사용전 알아두기

안전을 위한 주의사항	04
쿠첸 가습기의 특징점	10

사용방법

제품 각 부분의 명칭	11
물 넣기	14
작동하기	16
청소하기	20
뚜껑 조립하기	24
보관하기	25

자가진단

A/S를 요청하시기 전에... ..	26
---------------------	----

고객서비스

품질보증	27
제품보증서	28

사용전 알아두기

안전을 위한 주의사항

사용자의 안전을 지키고 재산상의 손해를 막기 위한 내용입니다.
주의 사항을 잘 읽고 올바르게 사용해 주십시오.



지시한 내용이 지켜지지 않으면 사망 또는 중대한 상해가 예상되는 경우

위험



지시한 내용이 지켜지지 않으면 상당한 신체 상해 또는 물적 손해가 예상되는 경우

경고



지시한 내용이 지켜지지 않으면 경미한 신체 상해 또는 물적 손해가 예상되는 경우

주의



전원관련



위험

본 제품은 AC 220 V 전용입니다.
반드시 교류 220 V 전용 콘센트에
꽂아서
사용하십시오.

감전, 화재의 위험이
있습니다.

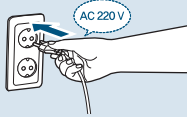

손상된 전원 선이나 헐거운 콘센트는
사용하지 마십시오.

감전, 화재의
위험이 있습니다.

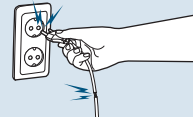

젖은 손으로 전원 플러그를 만지지
마십시오.

감전, 화재의
위험이 있습니다.

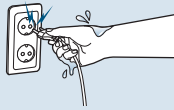

제품 이동 시 전원선을 당겨서 이동하지
마십시오.

감전, 화재의
위험이 있습니다.



전원 플러그에 묻은 이물질은
깨끗이 제거하여 주십시오.

고장, 화재, 감전의
원인이 됩니다.



전원선을 임의로 연결하거나
가공하여 사용하지 마십시오.

감전의 위험이 있습니다.





전원관련



전원 플러그를 연속하여 꽂았다 빼지 마십시오.

감전, 화재의 위험이 있습니다.

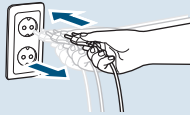

전원 코드나 전원 플러그가 파손된 경우 그 제조자나 판매점 또는 유자격 기술자(서비스 기사)에게 교환 또는 수리하십시오.

감전, 화재의 위험이 있습니다.



코드선 위에 무거운 물건을 올려 놓거나 코드가 제품 바닥에 눌려지지 않도록 주의하십시오.

감전, 화재의 위험이 있습니다.

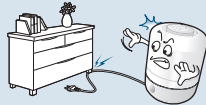

전원 부분에 물이 들어간 경우 전원 플러그를 빼고 완전히 건조시킨 후 사용하십시오.

감전, 화재의 위험이 있습니다.



전원 플러그를 뽑을 때는 반드시 전원 플러그를 잡고 뽑으십시오.

코드선을 잡고 빼면 심선의 일부가 단선되어 발열, 발화의 원인이 됩니다.



제품 수리나 점검, 제품 청소 및 부품 교환시 반드시 전원 플러그를 빼주십시오.

감전의 위험이 있습니다.



한 콘센트에 여러 전기 제품을 동시에 꽂아 사용하지 마시고 전용 콘센트를 사용하십시오.

발열 및 발화, 감전 화재의 위험이 있습니다.



사용전 알아두기



설치관련



경고

어린이 손이 닿을 수 있는 곳에서 사용하지 마십시오.

감전, 화재, 화상의 원인이 있습니다.



파손된 물통을 사용하지 마십시오.

감전, 화재, 누수의 원인이 있습니다.



직사광선이 비추는 곳이나 열기구와 가까운 곳에 설치하지 마십시오. 또한 촛불, 담뱃불 등을 제품 위에 올려 놓지 마십시오.

화재의 위험이 있습니다.



습기, 먼지가 많은 곳, 물(빗물)이 튀는 곳에는 설치하지 마십시오.

감전, 화재의 위험이 있습니다.



제품을 유리 위에서 사용하지 마십시오.

유리표면에 물방울이 맺혀 제품이 미끄러져 파손 및 화상의 우려가 있습니다.



주의

경사진 곳에 제품을 설치하지 마시고, 제품에 무리하게 힘을 가하거나 충격을 주지 마십시오.

신체 상해 및 제품 파손 및 누수의 우려가 있습니다.



벽면에 가깝게 놓고 사용하지 마십시오.

벽면과 100 mm, 윗면과 1m 이상 거리를 두십시오.

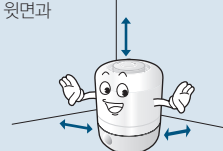

가습기의 분무입자가 가구, 텔레비전, 가스렌지 등에 직접 닿지 않게 설치하십시오.

수질에 따라 물속에 포함되어 있는 칼슘이나, 마그네슘 등에 의해 주위의 가구, 텔레비전 등에 하얀 분말이 생길수도 있으며, 가스렌지의 불꽃이 변할 수도 있습니다.

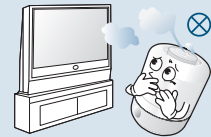

전원코드에 손이나 발, 기타 물체가 걸려 제품이 떨어지지 않도록 주의해 주십시오.

신체 상해 및 제품 파손 및 누수의 우려가 있습니다.



텔레비전 등의 가전제품 위에서 사용하지 마십시오.

분무 입자에 의해 가전 제품의 고장이 발생할 수 있습니다.





사용 중에



위험

분무구나 제품의 이음새에 핀이나 바늘, 기타 이물질 등을 넣지 마십시오.

감전과 이상작동으로 상해를 입을 수도 있습니다.

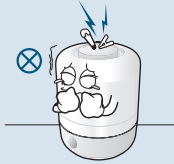

물통에 반드시 상온(7℃ 이상 35℃ 이하)의 깨끗한 물을 사용하십시오.

진동자 및 제품 파손의 우려가 있습니다.

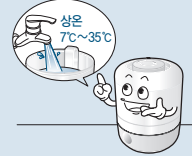

제품 동작 시 분무구를 수건이나 손으로 막지 마십시오.

제품 고장 및 화재, 화상, 누수 등의 원인이 됩니다.



손가락이나, 날카로운 물건 등으로 진동자 표면을 긁지 마십시오.

제품 고장의 원인이 됩니다.

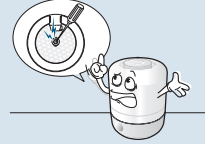

제품 동작 시에 물통을 분리하거나, 제품을 운반하지 마십시오.

고장이 발생하거나 감전, 누수, 화재, 화상 등의 위험이 있습니다.

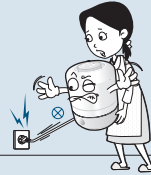

송풍구에 물을 넣지 마십시오.

고장이 발생하거나 감전될 우려가 있습니다.

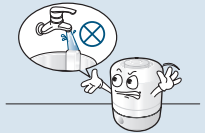

어린이가 제품에 올라가거나 함부로 만지지 않도록 하십시오.

고장, 부상의 원인이 됩니다.



제품을 안전하게 사용하기 위해 어린이 또는 인지력이 부족한 사람의 경우, 보호자의 주의가 필요합니다.

상해의 원인이 됩니다.

사용전 알아두기



사용 중에



위험

제품 아래에 종이, 천, 이불과 같이 물을 흡수하기 쉬운 물건을 두지 마십시오.

화재 및 감전의 우려가 있습니다.



수조나 물통에 비눗물, 화장품, 화학약품이 들어가지 않게 하십시오.

분무가 되지 않습니다.

비눗물, 화장품, 화학약품 등



직사광선이나 난방기구의 온풍이 직접 닿는 장소에 설치하지 마십시오.

화재, 감전 혹은 수위 상승으로 인한 바닥, 카펫 손상의 우려가 있습니다.

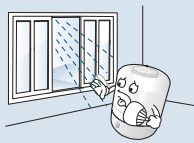

본체를 물에 담그거나 물을 끼얹지 마십시오.

화재, 감전의 우려가 있습니다.



가습기에 사용된 물을 마시지 마십시오.



휘발성 물질(살충제, 휘발유, 신나, 벤젠 등)을 제품 주변에 두지 마십시오.

변질, 변색 및 화재의 위험이 있습니다.

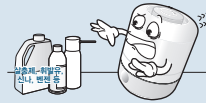

경고

물통의 뚜껑을 열고 닫을 때 주위의 구조물에 손가락이 끼지 않도록 주의하십시오.



지나치게 오랜 시간동안 가습 하지 마십시오.

실내에 물방울이 맺히거나 곰팡이의 원인이 됩니다.



전원 플러그를 꽂은 상태에서 본체를 기울이거나 뒤집지 마십시오.

진동자가 손상되거나 고장의 원인이 됩니다.

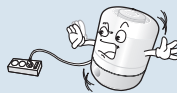

분무되는 물입자를 바로 흡입하지 마십시오.

건강에 나쁜 영향을 줄 수 있습니다.

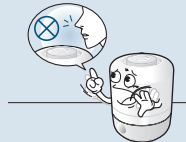



사용 중에



주의

장기간 사용하지 않을 시에는 수조부 및 물통 내부의 물을 완전히 제거하고 보관하십시오.

진동자가 손상되거나 고장 및 오염의 원인이 됩니다.



분무식 살충제, 휘발유, 시너(신나), 벤젠 등 유기용제를 사용하여 제품을 청소하지 마십시오.

변질, 변색 및 신체 상해의 원인이 됩니다.



제품을 임의로 분해하거나 수리, 개조하지 마십시오.

감전, 화재, 제품 훼손의 위험이 있습니다.



쿠첸 가습기의 특징점

1 분무구 360도 회전

360도 회전 가능한 양방향 분무구 채용으로 원하는 방향으로 가습할 수 있습니다.

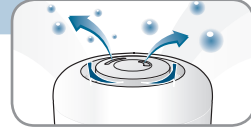

2 간편한 가습량 5단계 조절

버튼을 이용해 간편하게 가습량을 5단계로 조절할 수 있습니다.



3 유아모드 기능

쾌적함을 느낄 수 있는 습도 60%를 기준으로 자동으로 가습량을 조절합니다.



4 물 보충 알림 기능

물통에 물이 없을 경우 물 보충 알림 아이콘이 깜박이며 분무가 중단됩니다.



5 물 교체 알림 기능

장시간 물을 방치하였을 경우 물을 교체할 시기가 되었음을 알립니다.



6 간편한 세척

기존 가습기와 차별화된 설계로 물통의 세척이 간편합니다. 또한 투명한 재질을 사용하여 수시로 물의 양과 내부의 위생 상태를 확인 할 수 있습니다.



7 편리한 급수

물통을 뒤집지 않아도 되는 상부 급수 방식입니다.



8 절전형 가습기

초음파 분무 방식으로 소비 전력이 낮은 에너지 절약형 제품입니다.

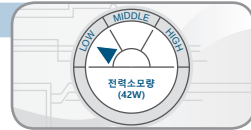

제품 각 부분의 명칭

구성품



가습기

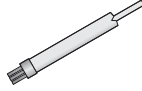

청소솔

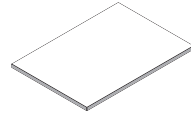

사용설명서

참고 제품 구성품이 누락되었을 경우 제품 판매처 또는 쿠첸 고객센터에 연락하세요.

제품 각 부분의 명칭

외부/내부 명칭

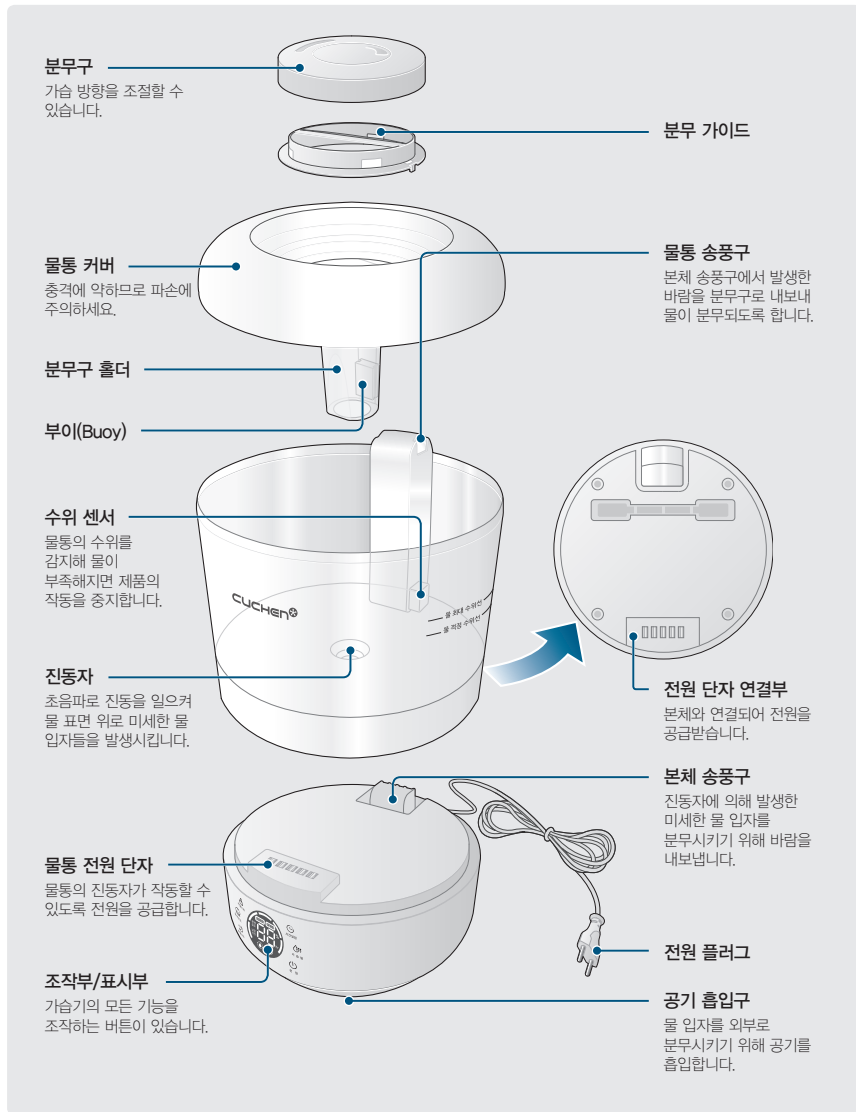

조작부/표시부

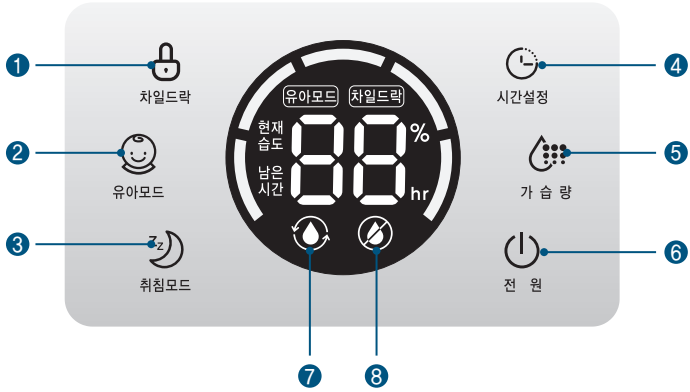

번호	설명	번호	설명
①	조작부 버튼을 잠금니다.	⑤	가습량을 조절합니다.
②	자동으로 가습량을 조절합니다.	⑥	전원을 켜거나 끌 수 있습니다.
③	상태 표시부의 밝기를 낮춥니다.	⑦	물 교체 시기가 되었음을 표시합니다.
④	자동으로 꺼지는 시간을 설정합니다.	⑧	물이 부족하면 표시됩니다.

물 넣기



경고

물통에 방향제, 화학약품, 세정제, 살균제 등을 넣지 마세요. 건강에 나쁜 영향을 끼칠 우려가 있습니다.



주의

- 물통에 뜨거운 물(35℃이상)을 넣지 마세요.
- 물 최대 수위선 이상 물을 넣지 마세요.
- 물통의 물은 하루에 한 번씩 교체하여 사용하세요.
- 물을 장기간 방치하면 세균이 번식할 수 있으며 물 속의 이물질과 대기 공기가 섞여 진동자 주변을 부식시켜 고장의 원인이 됩니다.

분리 급수하기

- 1 물통을 본체에서 분리하세요.

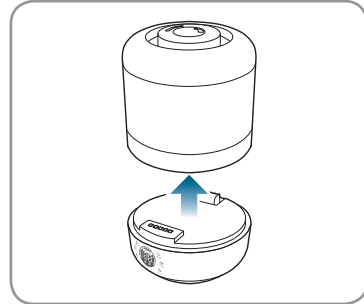

- 2 물통 뚜껑을 열고 물을 넣습니다.

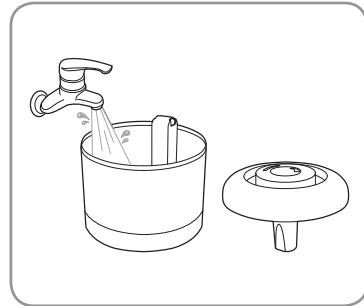

주의

물통을 본체에 다시 장착할 때에는 물통 전원 단자에 물이 닿지 않도록 주의하세요.

상부 급수하기



주의

- 반드시 전원을 끈 상태에서 물을 보충하세요.
- 물이 송풍구로 들어가지 않게 주의하세요. 제품 고장, 화상의 원인이 됩니다.

물통 뚜껑을 열고 컵이나 주전자를 이용해 물을 넣으세요.

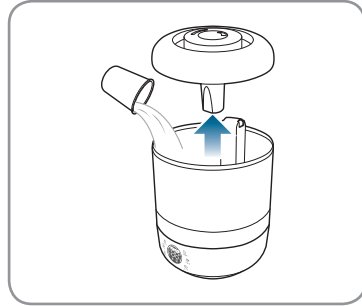

참고

- 끓였다 완전히 식힌 물이나 하루정도 받아 보관한 수돗물을 사용하면 더욱 쾌적한 습기를 얻을 수 있습니다.
- 장시간 사용하지 않을 때는 물통의 물을 완전히 제거하세요.
- 물이 부족하면 상태 표시부에 물 부족 아이콘이 표시됩니다.
- 물 부족 아이콘이 켜지면 전원 버튼 이외에 다른 버튼은 작동하지 않습니다. 이 때 물을 보충해 주면 다시 작동합니다.

물 교환 알림 기능

- 물이 들어 있는 상태에서 72시간(3일)이 경과하면 상태 표시부에 물 교환 알림이 표시됩니다.
- 물을 교체하면 물 교환 알림이 꺼집니다.

작동하기

전원 켜기

- 1 전원 플러그를 콘센트에 꽂으세요.

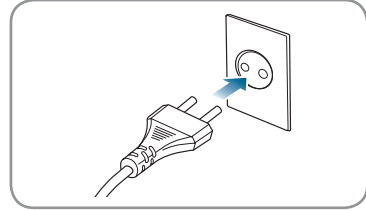

- 2 전원 버튼을 누르세요.

- 전원 버튼을 누르면 약 16초 후에 현재 습도를 표시합니다.



주의

제품이 작동 중에는 진동자를 손으로 만지지 마세요. 제품 고장 및 화상의 우려가 있습니다.



전원 끄기

전원 버튼을 누르세요.

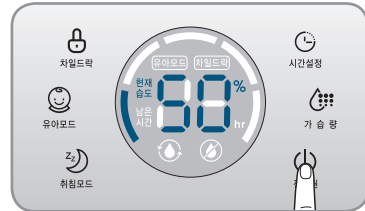

가습량 조절하기

분무량을 5단계로 조절할 수 있습니다.

가습량 버튼을 눌러 가습량을 조절하세요.

- 가습량 버튼을 누를때마다 1단 → 2단 → 3단 → 4단 → 5단 → 1단 순으로 반복됩니다.

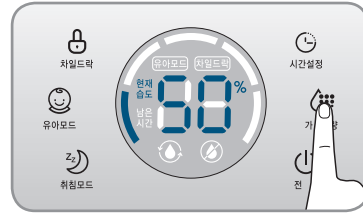

- 참고**
- 유아모드에서 **가습량** 버튼을 누르면 유아모드는 취소됩니다.
 - 가습량은 육안으로 확인하면서 적당한 양을 선택하고 취침 시에는 약하게 조절하세요.
 - 분무 중 물통 내부에 물맺힘(결로)이 생기는 것은 외부와의 온도 차이에 의한 자연적인 현상으로 제품 이상이 아닙니다.

자동 꺼짐 예약하기

설정된 시간 후에 자동으로 꺼지도록 설정할 수 있습니다.

시간설정 버튼을 누르세요.

- 시간설정 버튼을 누를 때마다 Co(연속) → 1 → 2 → 3 → 4 → 5 → 6 → 7 → 8 → 9 → 10 → Co(연속) 순으로 반복 선택됩니다.

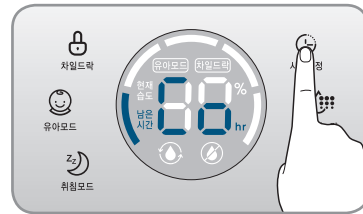

작동하기

취침 모드 설정하기

상태 표시부의 불빛을 약하게 설정하여 불빛이 취침을 방해하지 않도록 할 수 있습니다.

취침모드 버튼을 누르세요.

- 취침모드를 해제하려면 다시 취침모드 버튼을 누르세요.

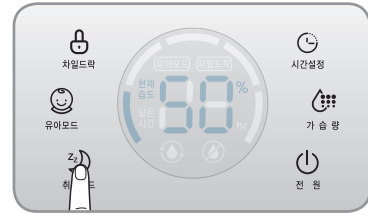

조작부 버튼 잠그기

실수로 버튼이 눌리지 않도록 버튼을 잠글 수 있습니다.

차일드락 버튼을 3초 이상 누르세요.

- 잠금을 해제하려면 차일드락 버튼을 다시 3초 이상 누르세요.
- 버튼 잠금이 설정되면 상태 표시부에 **차일드락**이 표시됩니다.

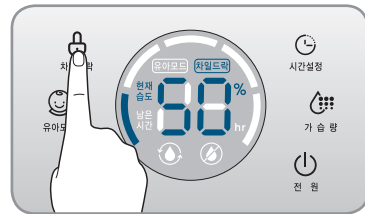

유아모드 사용하기

가장 쾌적한 환경인 습도 60%를 자동으로 맞추기 위해 분무량을 자동으로 조절할 수 있습니다.

유아모드 버튼을 누르세요.

- 유아모드를 해제하려면 유아모드 버튼을 다시 누르세요.
- 유아모드가 설정되면 상태 표시부에 **유아모드**가 표시됩니다.

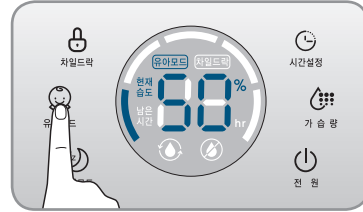

참고 유아모드에서 가습량 버튼을 누르면 유아모드는 취소됩니다.

청소하기



주의

- 청소하기 전에 콘센트에서 전원 플러그를 분리하세요.
- 물을 비울 때는 반드시 물통을 본체에서 분리하세요.
- 반드시 손을 깨끗이 씻은 후 가습기를 세척하세요.

청소 항목	청소 주기
물통 및 진동자	1~2일에 1회
분무구 및 분무구 홀더	일주일에 2~3회
공기 필터	일주일에 1회

물통 청소하기



주의

- 진동자 표면을 손가락으로 문지르거나 날카로운 물건으로 긁지마세요. 고장의 원인이 됩니다.
- 화학약품이나 일반 세제 등을 이용해 세척하지 마세요.
- 물통은 충격에 약하므로 파손에 주의하세요.

- 제품에 포함된 청소솔을 이용해 진동자에 낀 이물질을 제거하고 부드러운 헝겊으로 닦으세요.

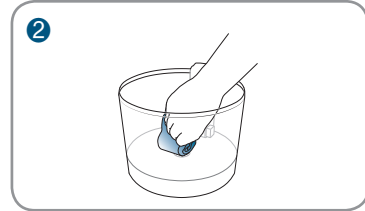
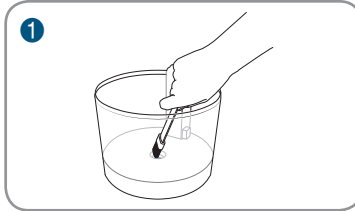

- 물통 내외부와 진동자 주변을 부드러운 헝겊으로 닦은 후 깨끗한 물로 헹구세요.



주의

물통을 청소할 때에는 바닥에 위치한 전원단자에 물이 닿지 않도록 주의하세요. 물통을 다시 본체에 장착할 때에는 전원단자에 물기가 있는지 확인하고 물기를 완전히 제거하세요.

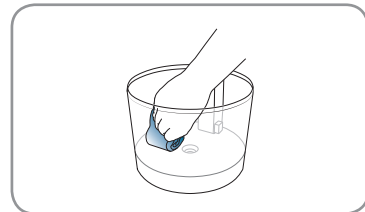

- 참고**
- 진동자 주변에 이물질이 끼면 정상적으로 가습이 되지 않을 수 있습니다. 물기등만 올라오고 가습이 되지 않으면 진동자 주변을 청소하세요. 문제가 지속되면 서비스센터로 문의하세요.
 - 진동자는 소모품이며 수명은 약 5,000 시간입니다.
 - 물통이 파손되었을 경우 누수의 위험이 있으니 사용을 중지하고 서비스센터로 문의하세요.

물통 뚜껑 청소하기

- 1** 분무구를 돌려 커버 화살표에 맞춘 후 뚜껑에서 분리하세요.

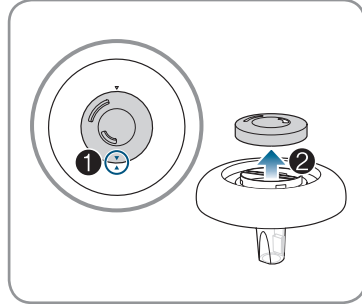

- 2** 분무 가이드의 고정부 양쪽을 바깥으로 밀어 뚜껑에서 분리하세요.

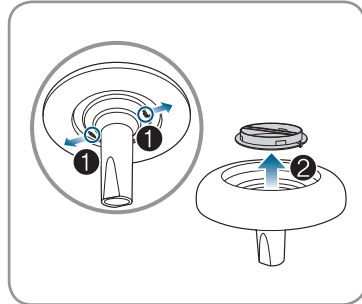

- 3** 분무구 홀더를 왼쪽 방향으로 돌려 뚜껑에서 분리하세요.

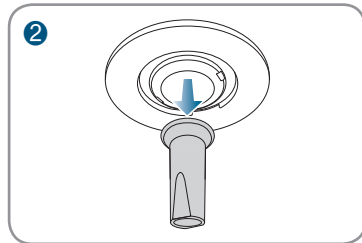
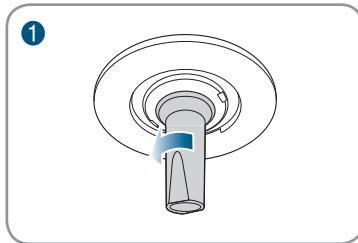

주의 잘못된 방향으로 강제로 분리할 경우 분무구 홀더가 파손될 수 있습니다. 홈의 위치와 방향에 주의하여 분리 또는 결합하세요.

청소하기

4 청소용 솔로 내부 틈새의 물때를 제거한 후 물로 세척하세요.

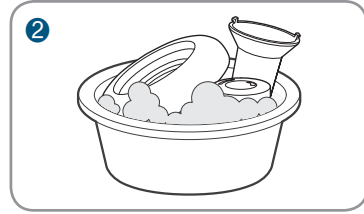
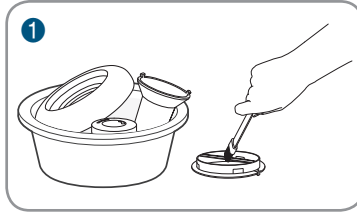

본체 청소하기



- 물통과 연결되는 전원 단자부에 물이 묻지 않도록 주의하세요.
- 본체 내부에 물이 들어가지 않도록 주의하세요. 고장, 감전의 원인이 됩니다.

청소용 솔과 부드러운 행걸을 이용해 물때를 가볍게 닦으세요.

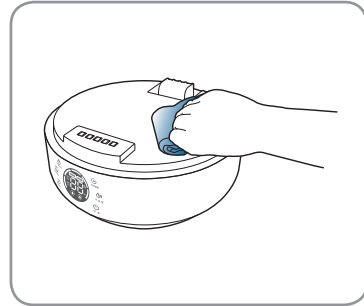

필터 청소하기

- 1** 본체 바닥의 필터 커버를 여세요.

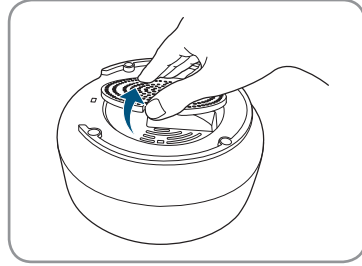

- 2** 필터 커버에서 필터를 분리하세요.

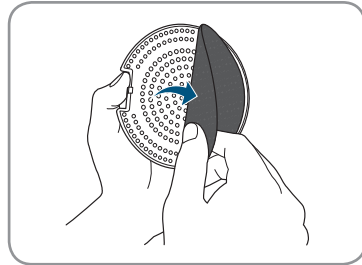

- 3** 중성 세제를 푼 물에 필터를 세척하고 흐르는 물에 헹구세요.

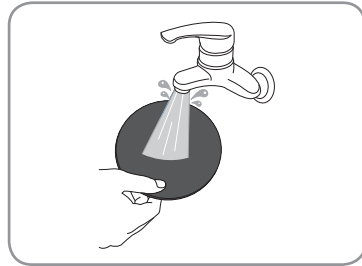

- 4** 필터를 그늘진 곳에서 말리세요.



주의

세척 후 강한 힘으로 필터를 비틀어 짜지 마세요.

뚜껑 조립하기

- 1** 분무 가이드를 다음과 같이 화살표 방향을 맞춰 물통 뚜껑에 끼우세요.

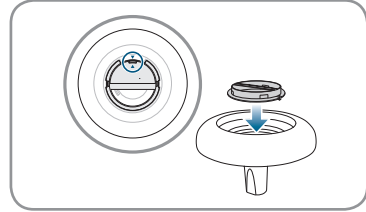

- 2** 분무구를 다음과 같이 화살표 방향을 맞춰 물통 뚜껑에 끼운 후 돌리세요.
 • 돌리는 방향은 어떤 방향이라도 가능합니다.

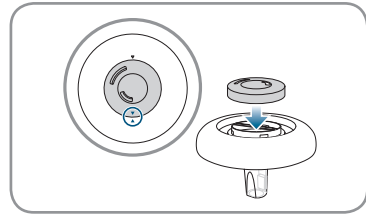

- 3** 분무구 홀더를 홈에 맞춰 물통 뚜껑에 끼우고 오른쪽으로 돌리세요.

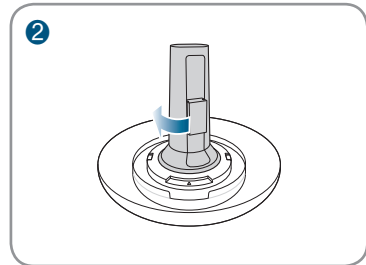
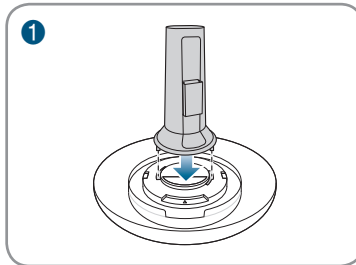

- 4** 물통 뚜껑을 송풍구 홈에 맞춰 물통에 장착하세요.

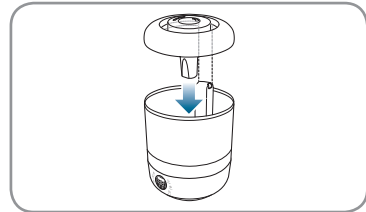

보관하기

- 1 물을 모두 버리고 제품의 각 부분을 세척한 후 하루 정도 서늘한 그늘에 말리세요.
- 2 제품을 포장 상자에 넣어 습기가 없는 그늘진 곳에 보관하세요.

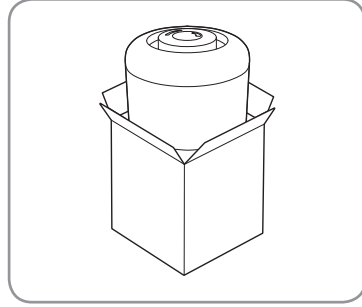



A/S를 요청하시기 전에...

A/S를 요청하기 전에 아래의 사항을 확인하세요.

제품의 고장은 아니지만 사용법에 익숙하지 않거나 사소한 원인으로 가습기가 정상적으로 작동하지 않을 수 있습니다. 다음 사항을 점검한다면 서비스 센터의 도움 없이도 간단한 문제는 해결할 수 있습니다. 아래의 항목에 대해 점검하고도 문제가 해결되지 않으면 서비스 센터로 문의하세요.

현상	조치방법
바람과 습기가 전혀 안나와요.	<ul style="list-style-type: none"> 전원 플러그가 꽂혀 있는지 확인하세요. 사용전압이 220 V인지 확인하세요. 물탱크에 물이 있는지 확인하세요. 전원을 껐다가 다시 켜세요.
바람은 나오는데 가습이 되지 않아요.	<ul style="list-style-type: none"> 가습량이 최저로 설정되어 있는지 확인하세요. 지하수를 사용했다면 수돗물로 교체하세요. 진동자 및 진동자 주변을 청소하세요. 제품 특성상 10~20분 경과 후 분무가 안정적으로 됩니다.
가습량이 너무 작아요.	<ul style="list-style-type: none"> 지하수를 사용했다면 수돗물로 교체하세요. 제품 내부의 물이 얼었거나, 너무 차가운 물 또는 뜨거운 물을 사용했나요? (7°C 이하의 물이나 35°C 이상의 온수는 진동자 고장의 원인이 됩니다.) 진동자 표면의 이물질을 청소하세요. 진동자가 손상되었거나 수명이 다하지 않았나요? (진동자는 소모품입니다.)
가습될 때 냄새가 나요.	<ul style="list-style-type: none"> 수돗물에 함유된 염소 성분의 냄새로 인체에는 무해합니다. (끓였다 완전히 식힌 물이나 하루정도 지난 수돗물을 사용하면 냄새가 줄어듭니다.) 제품 내부를 깨끗이 청소하세요.
바닥이 젖어 있어요.	<ul style="list-style-type: none"> 분무구의 노즐을 서로 같은 방향으로 장시간 사용하고 있다면 서로 다른 방향으로 조절하여 사용하세요.
물은 있는데 작동이 되지 않아요.	<ul style="list-style-type: none"> 물통이 제품 본체에 바르게 결합되어 있는지 확인하세요. 물통 하단 전원 단자를 먼봉이나 마른 걸레로 깨끗이 닦으세요.
제품에 소음이 나요.	<ul style="list-style-type: none"> 초기 사용 시 발생하는 '똑똑, 쪼르륵' 등의 물방울 낙하 소음은 물기둥이 낙하하면서 발생하는 정상적인 소리이며 초기 운전 후 약 5~10분 제품이 안정되고 나면 줄어 듭니다. 가습 동작 시 발생하는 '지직' 고주파 소음은 진동자가 물을 분쇄하여 분무 입자를 발생시킬 때 발생하는 소리로 정상적인 소리입니다.

A/S 문의 : 1577-2797





품질보증

소비자 피해보상 안내 (제품보증기간:구입일로부터 1년 이내)

소비자의 피해유형		보상내역	
		보증기간 이내	보증기간 경과후
부품보유 기간내 정상적인 사용중 자연 발생한 성능, 기능상의 고장 및 하자가 발생	구입 10일 이내에 중요한 수리를 요하는 경우	제품교환, 환불	
	구입 1개월 이내에 중요부품에 수리를 요하는 경우	제품교환	
	교환된 제품이 1개월 이내에 중요한 수리를 요하는 경우	환불	
	부품 교환 불가능시		
	수리 가능	무상수리	유상수리
	수리 불가능시	제품교환, 환불	정액 감가상각한 금액에 10%를 가산하여 환불
	동일한 하자에 대하여 수리했으나 3회째 발생		
	여러 부위의 고장으로 총 4회 수리 받았으나 고장이 재발(5회째)		
수리 불가능시			
수리용 부품을 보유하고 있지 않아 수리가 불가능한 경우			
소비자가 수리 의뢰한 제품을 분실한 경우			
제품 구입시 운송과정 및 설치 중 발생한 피해	제품교환		
소비자의 과실에 의한 고장	수리가 가능한 경우	유상수리	유상수리
	수리용 부품을 보유하고 있지 않아 수리가 불가능한 경우	유상수리에 해당하는 금액징수 후 제품교환	
기 타	천재지변에 의한 고장이 발생한 경우		
	사용전원의 이상 및 접속기기의 불량으로 인하여 고장이 발생한 경우		
	쿠첸의 위임을 받지 않은 사람의 수리/개조에 의한 고장	유상수리	유상수리
	정상 사용시 마모되는 소모성 부품의 교환		
	제품의 하자가 아닌 외부원인에 의한 경우		

- ※ 명시되지 않은 사항은 소비자 피해 보상 규정에 따릅니다.
- ※ 명시되지 않은 사항은 소비자분쟁해결기준에 따릅니다.
- ※ 구입일자 확인이 안될 경우 제조년월일로부터 6개월이 경과한 날부터 품질보증 기간을 가산합니다.
- ※ 가정용 제품을 영업용도(영업활동, 비정상적인 사용환경 등)로 사용하거나, 산업용 제품인 경우에는 무상보증 기간을 6개월로 적용합니다.

유상서비스 (고객의 비용부담)에 대하여...

서비스 신청 시 다음과 같은 경우는 무상서비스 기간내라도 유상처리 됩니다.

- 1) 제품내에 이물질(물, 음료수, 커피, 장난감 등)하여 고장이 발생하였을 경우
- 2) 고객의 과실로 제품을 떨어뜨리거나 충격으로 인하여 제품 파손 및 기능상의 고장이 발생하였을 경우
- 3) 신나, 벤젠 등 유기용을 사용하여 외관 손상 및 변형이 된 경우
- 4) 쿠첸 정품이 아닌 부품 또는 소모품을 사용하여 제품 고장이 발생하였을 경우
쿠첸 정품은 서비스 센터로 문의하여 지정된 서비스 센터에서 구입하신후 사용하십시오.
- 5) 사용전압을 오(誤)인가하여 제품 고장이 발생하였을 경우
- 6) 쿠첸이 제품을 임의로 분해하여 부품이 분실 및 파손되었을 경우
- 7) 쿠첸 서비스 센터의 수리기사가 아닌 사람이 제품을 수리 또는 개조하여 고장이 발생하였을 경우
- 8) 천재지변(낙뢰, 화재, 풍수해, 가스, 영해, 지진 등)에 의해 고장이 발생하였을 경우
- 9) 쿠첸 제품 사용설명서내에 안전을 위한 주의사항을 지키지 않아 고장이 발생하였을 경우
(안전을 위한 주의사항을 잘 지키면 제품을 오래 사용하실 수 있습니다.)
- 10) 기타 고객 과실에 의하여 제품 고장이 발생하였을 경우

폐가전제품 처리방법

신규 제품 구입 시 신제품을 구입하시고 폐가전제품 발생 시에는 고객 상담실(1577-2797)로 문의하시면 처리 방법을 안내해 드립니다.



단순 폐기 시 가전제품, 가구 등 대형 생활폐기물을 버리고자 할 경우에는 지역 주민센터로 연락하시면 됩니다.





제품보증서

28/29

제품보증서

제 품 보 증 서

제품명	쿠첸 가습기
모델명	
SER.NO.	
구입일자	년 월 일
고객성명	
TEL.	

보증
기간
1년
이내

1. 보증기간 동안 정상적으로 사용도중에 제품제조상의 결함으로 발생한 고장에 대하여 무상으로 교환하여드립니다.
2. 만일 고장인 경우는 고객센터로 연락해 주십시오.
3. 다음의 경우는 보증기간 중이라도 유상으로 수리해 드립니다.
▶ 사용상의 부주의 또는 부당한 수리와 개조에 의한 고장
▶ 사용설명서에 명시된 사항의 불이행에 따른 고장
4. 보증 기간 경과 후 수리 : 유상수리가 가능합니다.
5. 수리를 요할 때는 구입일자가 기재된 보증서를 꼭 제시하십시오.
6. 본 보증서는 국내에서만 적용됩니다.
(This warranty is valid only in Korea.)
7. 보증서는 재발행하지 않으므로 소중히 보관하십시오.



쿠첸 순정품이 아닌 부품을 사용하였을 경우 발생한 문제는 책임질 수 없습니다.

(주)쿠첸

충청남도 천안시 서북구 공단로 78-66(성성동)





MEMO



Multiple horizontal dotted lines for writing.

