



CUCHEEN

FREE 하이브리드 전기레인지

HIC-F310/RIC-F3A0/OIC-F3AA/HIR-SFB30 시리즈

- 본 제품은 국내용입니다. 사용 전압이 다른 국외에서는 사용할 수 없습니다.
- '무첸' FREE 하이브리드 전기레인지를 바르게 사용하기 위해서는 사용전에 본 사용설명서를 반드시 읽어 주십시오.
- 앞고 난 뒤에는 제품을 사용하는 사람이 항상 볼 수 있는 곳에 보관해 주십시오.

Looks Good 

Easy 

Smart 



본 사용설명서에는 제품 보증서가 포함되어 있습니다.
본 제품 이미지는 성능향상을 위해 실제와 다소 차이가 날 수 있습니다.

쿠첸 전기레인지 이런점이 좋습니다.

- 1 소비자 안전을 생각한 제품**
 전기사용제품으로 직접적인 화재, 화상 및 폭발의 위험이 없습니다.
 전기사용에 따라 인체 유해한 일산화탄소 발생이 없어 쾌적한 주방 환경을 유지할 수 있습니다.

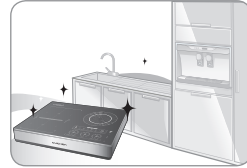

- 2 차일드락 기능적용**
 차일드락 기능을 적용하여 아이들의 실수에 따른 제품 오작동 및 고장을 방지할 수 있습니다.



- 3 고급스러움과 세심함을 겸비한 디자인**
 화구 사용 완료 후, 잔류열을 표시하여 제품 상태에 대한 사용자의 이해도를 높였습니다. 세련된 제품 외관은 주방에 고급스러운 분위기를 더해줍니다.



- 4 경제적인 에너지 소비효율**
 기존 가스레인지와 달리 대기 중 열손실이 적어 에너지 낭비가 적고, 외출시나 취침시 예약운전시간을 설정할 수 있어 경제적입니다.



제품의 올바른 사용과 유지를 위해 본 사용설명서를 꼭 읽어보시기 바랍니다.
제품의 사용 중 문제가 발생했을 경우 사용설명서를 참고하시면 문제를 해결할 수 있습니다.
이 사용설명서에는 제품보증서가 들어 있으므로 잘 보관해 주시기 바랍니다.

차 례

알아두기

- | 04 | 에너지 웨어링
- | 05 | 사용 전 확인사항
- | 06 | 안전을 위한 주의사항
 - 전원관련
 - 설치관련
 - 사용 중에
 - 기타
- | 11 | 각 부분의 명칭 및 기능 설명
- | 13 | 쿠첸 로고 제어 기능
- | 14 | IH 사용/불가 용기
- | 15 | 하이라이트 사용/불가 용기

사용방법

- | 16 | 사용방법
- | 24 | 청소방법
- | 28 | 설치방법
- | 29 | 잔열 표시 안내

기 타

- | 30 | 서비스를 요청하기 전에
- | 31 | 제품규격
- | 34 | 소비자 피해보상 안내/
유상서비스/폐 가전제품 절차
- | 35 | 제품보증서

- 사용설명서를 항상 손이 닿는 곳이나 보이는 곳에 보관하세요. -

에너지 쉐어링

쿠첸 전기레인지 에너지 쉐어링

1. 쿠첸 전기레인지의 에너지 쉐어링 기술 이란?

- IH 인덕션 화구에 에너지를 효과적으로 배분합니다.
- 가정용 전원플러그 사용, 기존 전기레인지의 설치 및 안전성 문제를 개선하였습니다.
- 쿠첸 전기레인지는 전원플러그의 최대 사용 전류 이하로 조절하여 제품을 안전하게 사용 가능합니다.
 - ※ 전원플러그 최대 사용 전류 : 16A

2. 쿠첸 전기레인지 화구 사용 별 출력

1) 화구의 구성



2) 화구 전력 제어 기능

- 하이라이트 DUAL, FREE 2 동작 시 FREE 1 화구의 터보가 제한 됩니다.
 - ※ FREE 1 화구 터보 동작 중 FREE 2 화구 동작 시 터보 모드가 해제 됩니다.
 - ※ FREE 1 화구 터보 동작 중 하이라이트 화구의 DUAL 동작이 제한 됩니다.
- 팬 모드와 보온, 물끓임, 우림 모드는 FREE 모드 또는 FREE 1 화구에서만 사용 가능 합니다.
- 안전한 소비자 사용을 위하여 FREE 화구는 9단 이상으로 일정시간 사용 시 단수가 자동적으로 변경됩니다.
 - 높은 화력을 원하시면 다시 원하시는 화력으로 조절하여 주십시오.

사용 전 확인사항

사용 전에 꼭 확인해 주세요!

- ⚠ 본 제품은 220 V~ 60 Hz 설치전용입니다.
임의로 개조하여 사용하시면 안됩니다.

⚠ 주의

- 제품 설치 이전에 제품의 외관 상태를 반드시 확인하시어 설치가 진행될 수 있도록 해주세요.
- 제품 설치 후 반드시 정상 작동 여부를 확인하시고 제품보증서(사용설명서에 포함)의 내용을 기재하신 후 보관하십시오
(제품보증서 항목을 미기재 또는 미보관시 A/S가 유상으로 처리될 수 있습니다).
- 아래의 내용에 대해서는 쿠첸(주)에서 책임을 지지 않습니다.
 - 사용설명서에 준하는 사용 또는 사용상 주의사항을 이행하지 않은 경우
 - 쿠첸(주) 서비스센터, 협력회사 또는 지정된 기사가 아닌 제 3자가 제품을 수리, 개조하여 고장 및 사고가 발생한 경우
 - 천재지변(화재, 지진, 수해, 낙뢰 등)으로 인한 고장이 발생한 경우
- 사용설명서는 잘 보관하시기 바랍니다.



알아두기

■ 고장 발생 시 주의사항

- 제품에 이상이 발생하였을 경우에는 임의로 판단하셔서 제품을 분해하지 마시기 바랍니다. 제품에 추가적인 결함 및 사고의 위험이 발생할 수 있습니다.
- A/S를 문의하시기 전에 사용설명서를 참고하여 확인·조치해 보시고 문제가 해결되지 않을 경우 고객 서비스센터로 연락주시면 신속하게 처리해 드리겠습니다.

안전에 위한 주의사항

안전에 관련된 내용으므로 반드시 지켜주세요!

사용자의 안전을 지키고 재산상의 손해를 막기 위한 내용입니다.
주의사항을 잘 읽고 올바르게 사용해 주세요.



위험

지시한 내용이 지켜지지 않으면
사망 또는 중대한 상해가 예상
되는 경우



경고

지시한 내용이 지켜지지 않으면
상당한 신체 상해 또는 물적
손해가 예상되는 경우



주의

지시한 내용이 지켜지지 않으면
경미한 신체 상해 또는 물적
손해가 예상되는 경우



전원관련



⚠ 위험 절대 임의로 분해하거나 수리
또는 개조하지 마십시오.
제품 고장의 원인이 될 수 있으며,
화재나 감전의 위험이 있습니다.



⚠ 위험 정격 220V의 제품 전류용량에
맞는 16A 이상의 전용배선이
필요합니다. 필히 전기공사의
허가를 받은 업체에서 전원 공사를
해야 합니다.
감전과 화재의 위험이 있습니다.

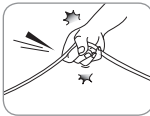

⚠ 위험 전원 코드를 손상시키지 마십시
오. 열기구에 근접시키거나 무리
하게 구부리기, 잡아끌기, 묶기,
비틀기, 무거운 물체를 올리는
등의 행위를 하지 마십시오.



⚠ 위험 제품을 물에 담거나 물을
뿌리지 마십시오.
감전 및 화재의 위험이 있습니다.



⚠ 위험 인공심장기 등 신체 내부에 의료
기구를 사용하는 분은 반드시
전문과의 상담 후 사용하시기
바랍니다.
제품 사용 중 영향을 줄 수 있으므로
제품 동작시 30cm 이상 거리를 유지
하기 바랍니다.



⚠ 위험 젖은 손으로 제품을 만지지
마십시오.
감전의 위험이 있습니다.



⚠ 위험 제품에 올라가거나 매달리지
마십시오.
제품 파손 및 부상의 위험이
있습니다.



설치관련



⚠ 위험 싱크대, 목욕탕 등 습도가 높은
곳은 제품에 물이 들어 갈수 있는
곳에 설치 및 사용하지 마십시오.



⚠ 위험 설치 및 전기공사는 관련 법령
규정에 따라 반드시 유자격자
에게 맡겨 주십시오.
접속과 고정이 불안정할 경우
화재의 위험이 있습니다.

안전을 위한 주의사항

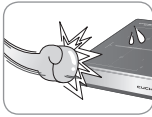

⚠ 위험 제품 상판에 심한 충격을 주거나 무거운 물건을 떨어뜨리지 마십시오.
제품의 파손 및 감전, 화재의 위험이 있습니다.



⚠ 위험 사용 중에 제품을 이동하거나 거꾸로 들지 마십시오.
감전, 고장, 제품 파손의 위험이 있습니다.

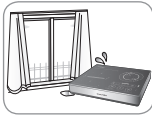

⚠ 경고 진동이 심한 곳, 불안정한 장소나 창문의 커튼 등 열에 약한 인화물 근처에서는 사용하지 않습니다.
화재 및 상해의 위험이 있습니다.



⚠ 경고 설치하는 장소의 바닥에 이물질 유무를 확인하시고 깨끗하게 청소 후 설치하시기 바랍니다.
이물질에 의한 제품바닥 및 마루의 손상 우려가 있습니다.

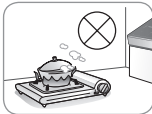

⚠ 경고 직사광선이 쬐는 곳, 가스레인지, 전열기구 등의 가까이에서 사용하지 마십시오.
제품의 변색, 변형 되거나 코드 피복이 녹아 화재 및 감전의 위험이 있습니다.



⚠ 경고 평평한 바닥에 설치하십시오.
사용시 용기가 미끄러 지거나 넘어질 수 있으며, 내용물의 넘침으로 화재, 감전, 화재의 위험이 있습니다.

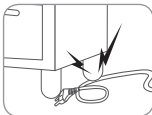

⚠ 경고 제품 발열부에 전원코드가 닿지 않도록 주의하시고 코드 위에 무거운 물건이나 제품 바닥에 눌러지지 않도록 주의해 주십시오.
화재 및 감전의 위험이 있습니다.

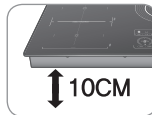

⚠ 경고 제품 설치시 흡기구가 바닥면 또는 벽면에 닿지 않도록 여유 공간(최소 10cm)을 두어 설치해 주십시오.
흡기구, 배기구 틈 사이에 금속물 등 이물질을 넣거나 들어가지 않도록 주의해 주십시오.
제품파손 및 화재의 위험이 있습니다.



⚠ 경고 제품은 벽으로부터 일정 거리를 두어 설치하여 주십시오.
(최소 5cm 이상)
과열에 따른 화재의 원인이 됩니다.



⚠ 주의 제품내에 살충제나 화학물질 등을 뿌리거나 투입하지 마십시오.
화재 발생의 원인이 됩니다.
제품내 바퀴벌레나 벌레들이 들어갔을 경우는 고객상담실로 문의해 주십시오.



⚠ 주의 제품주위를 늘 청결하게 사용해 주십시오.
바퀴벌레 및 벌레로 인한 고장에 대해서는 수리 비용이 발생될수 있습니다.



⚠ 위험 플라스틱 조명기구 아래에는 설치하지 마십시오.
제품 사용시 발생하는 열이 플라스틱 조명기구를 변형시켜, 화재의 원인이 됩니다.



⚠ 위험 가스가 샐 가능성이 있는 곳에 설치하지 마십시오.
화재의 위험이 있습니다.



⚠ 위험 안전을 위해 반드시 접지하십시오.
가스관, 플라스틱 수도관, 전화선 등에는 접지하지 마십시오.

안전을 위한 주의사항



위험

지시한 내용이 지켜지지 않으면 사망 또는 중대한 상해가 예상되는 경우



경고

지시한 내용이 지켜지지 않으면 상당한 신체 상해 또는 물적 손해가 예상되는 경우



주의

지시한 내용이 지켜지지 않으면 경미한 신체 상해 또는 물적 손해가 예상되는 경우

사용 중에



⚠ 위험

제품 사용 방법에 익숙한 분이나 어린이가 혼자 사용하지 않도록 해주시고 어린이의 손이 닿을 수 있는 곳에는 설치하지 마십시오.
화재 및 제품 파손 상해의 위험이 있습니다.



⚠ 위험

사용 중 나이프, 포크, 스푼, 뚜껑 등의 금속물은 뜨거워질 수 있으므로 세라믹 상판 위에 올려 놓지 마십시오.
화재 및 화상의 위험이 있습니다.



⚠ 위험

세라믹 상판이 금이 가거나 깨졌을 경우 감전이 발생하지 않도록 즉시 기기의 전원을 차단한 후, 사용을 중지하고 서비스센터에 문의하여 수리해 주시기 바랍니다.
감전, 누전, 화재의 위험이 있습니다.

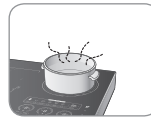

⚠ 위험

다른 조리기기(가스레인지 등)로 미리 가열한 기름을 IH 화구에서 사용하지 마십시오. 온도가 지나치게 상승하여 화재의 원인이 됩니다.



⚠ 위험

기름 사용 조리시 0.8L 이상에서 조리하십시오. 기름이 적은 경우 기름 온도가 지나치게 올라 발화의 원인이 됩니다.



⚠ 주의

세라믹 상판의 조작부에 행주나 물기가 있을 경우 오동작의 우려가 있으니 즉시 치워주시기 바랍니다.



⚠ 주의

사용 중이거나 사용 완료된 직후, 표면 및 제품 외관이 매우 뜨거우므로 절대 손으로 만지지 마십시오. 어린이가 있는 가정은 더욱 주의해 주십시오.
화상의 위험이 있습니다.



⚠ 주의

사용 중 바닥이 변형되지 않는 용기를 사용하여 주십시오.
화재 및 고장 위험이 있습니다.

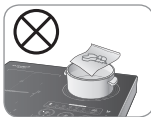

⚠ 주의

밀봉된 음식물은 밀봉된 부분을 연 후에 가열해 주십시오.
내용물의 넘침으로 화상의 위험이 있습니다.



⚠ 주의

사용 중 용기가 화구의 원 밖으로 이동할 수 있습니다. 용기를 화구의 원 중앙에 옮겨 놓아 주십시오.
용기가 미끄러져 화상의 원인이 됩니다.



⚠ 주의

스팀청소기를 사용하여 제품을 청소하지 마십시오.
제품 오 동작으로 화재 위험이 있습니다.



⚠ 주의

조리시 용기를 화구 중앙에 놓고 사용해 주십시오.
고장 및 효율저하의 원인이 됩니다.



⚠ 주의

조리 시 그을음이 많이 나오면 곧바로 전원을 차단시키고 제품 및 내용물을 냉각시켜 주십시오.
계속 가열하면 발화의 원인이 됩니다.



⚠ 주의

가열 화구에 직접 조리하지 마십시오.
화상 및 화재의 위험이 있습니다.

안전을 위한 주의사항



주의 어린이들이 사용할 경우 부주의로 인한 부상 및 사고의 위험이 있습니다. 보호자의 보호와 각별한 주의가 필요합니다.



주의 빈 용기를 올려 놓고 가열하거나, 소량의 음식물을 지나치게 가열하지 마십시오. 화재, 조리물의 발화, 용기의 파손의 원인이 됩니다.



주의 용기를 조작부 위에 놓을 경우 버튼이 오동작 할 수 있으므로 조작부 위에 올리지 마십시오. 화재 및 제품 고장의 원인이 됩니다.

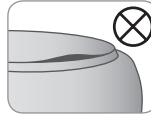

경고 용기의 바닥 면이 평평하지 않고 변형되었거나 들뜸, 깨짐이 있는 경우 용기를 사용하지 마십시오. 신체 상해 및 제품 파손의 원인이 됩니다.

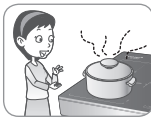

주의 사용 중 내용물이 튀거나 용기가 움직이고 미끄러져 떨어지는 경우가 있으니 조리 중에는 제품의 결을 떠나지 마십시오. 화재의 원인이 됩니다.



주의 IH 화구의 경우 반드시 정해진 용기류를 사용해 주십시오. 자세한 내용은 P.14를 참고하십시오.



위험 상판 위에 다른 IH제품 및 가스버너 등의 조리기기를 올려 놓거나 사용하지 마십시오. 전열로 인한 화재 발생 / 고장의 원인이 됩니다.



경고 상판을 조리대로 사용하지 마십시오. 제품 파손의 위험이 있습니다.

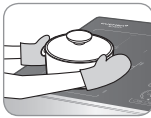

경고 가열된 용기를 만질 때에는 반드시 조리용 장갑을 착용해 주십시오. 화상의 위험이 있습니다.

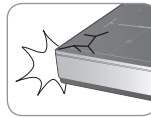

경고 제품 사용 중 상판 모서리부가 깨지지 않도록 주의해 주십시오. 제품 파손, 상해의 위험이 있습니다.



주의 손잡이가 긴 용기를 사용할 경우 용기가 뒤집히거나 움직이지 않게 주의해 주십시오. 화상의 위험이 있습니다.



주의 화구 사용 직후 상판을 냉각시키기 위해 물을 붓지 않아 주십시오. 제품파손, 증기로 인해 상해나 화상의 위험이 있습니다.



위험 가연성 가스, 인화성 물질을 제품 근처에 두지 마십시오. 폭발 또는 화재의 위험이 있습니다.



주의 제품의 흡기구, 배기구를 막거나 이물질들을 넣지 마십시오. 감전, 고장 위험이 됩니다.

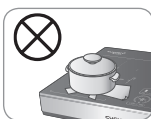

주의 조리 용기 밑에 종이, 천, 유리판 등을 깔지 마십시오. 화재의 위험이 있습니다.



주의 사용 중 조작부에 이물질 및 물이 묻었을 경우 버튼 조작이 안될 수 있으므로 제거 후 사용해 주십시오. 제품의 오 동작 및 화상의 우려가 있습니다.



주의 본 제품을 음식물 조리 이외의 용도로 사용하지 마십시오. 화재, 신체 손상, 제품 파손의 위험이 있습니다.

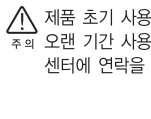

주의 제품 초기 사용시에 타는 냄새가 발생할 수 있습니다. 오랜 기간 사용 후에도 동일 냄새가 날 경우 서비스 센터에 연락을 해 주십시오.

안전을 위한 주의사항



⚠ 주의 사용 중 조작부에 스크래퍼 등을 올려 놓았을 경우 버튼 조작이 안될 수 있으니 이동 후 사용해 주십시오.



⚠ 위험 조작부 가까이 용기를 놓고 가열하거나 조작부 위에 뜨거운 용기를 올려 놓지 마십시오. 화상의 우려가 있습니다.

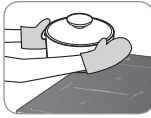

⚠ 주의 상판에 흠집이 발생할 수 있으니, 제품 위에서 용기를 끌지 말고 들어서 옮겨 주십시오.

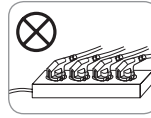

⚠ 위험 전원 플러그는 동시에 2개이상 꽂아 사용하지 마십시오. 반드시 접지된 제품을 사용하여 주십시오. 이상 발열 또는 화재의 원인이 됩니다.



⚠ 위험 전원코드를 뽑을 때에는 전원 코드를 잡지 마십시오. (사용하지 않을 때는 전원코드를 콘센트에서 빼주십시오.) 감전의 원인이 됩니다.

기 타

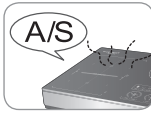

⚠ 위험 제품에서 타는 냄새, 연기, 이상한 소리가 나는 경우 즉시 전원을 차단하고 서비스센터에 연락하십시오. 감전, 화재의 원인이 됩니다.



⚠ 주의 음식물 조리 후, 잔열에 의해 화상의 위험이 있으니 세라믹 상판이 완전히 식은 후에 청소하시고 항상 청결한 상태를 유지해 주시기 바랍니다.



⚠ 주의 제품 청소시 분무식 살충제, 휘발유, 신나, 벤젠 등은 사용하지 마십시오. 제품 파손, 고장 및 화재의 원인이 됩니다. 청소를 위해 증기청소기를 사용하지 마세요. 고장의 원인이 됩니다.



⚠ 주의 제품 청소시 전용 스크래퍼와 전용 세정제를 이용하시기 바랍니다. 전용부품이 아닌 것으로 청소 시 제품 파손 및 고장의 원인이 됩니다.



⚠ 주의 세라믹 상판의 표면 위에 소금, 설탕, 플라스틱 기구, 호일 등이 눌러 붙으면 파손의 우려가 있으니 바로 청소해 주십시오. 제품 파손 및 고장의 원인이 됩니다.



⚠ 주의 폐가전물을 처리시에는 지정된 처리 절차에 의해 폐기해 주십시오.



⚠ 주의 제품 청소 전 반드시 전원을 끄십시오.



⚠ 위험 H레인지 위에 쇠로 된 석쇠, 채망을 두고 사용하지 마십시오. 화상 및 화재, 제품 파손의 원인이 됩니다.



⚠ 위험 반려 동물이 제품 가까이 있지 않도록 하여 주십시오. 상판이 뜨거워 반려동물의 화상의 우려가 있으며 버튼을 동작시켜 화재의 원인이 됩니다.



⚠ 위험 행주 및 빈용기를 건조의 목적으로 사용하지 마십시오. 화재의 원인이 됩니다.

각 부분의 명칭 및 기능 설명

구성품



선택사양

- 스탠드케이스 2개 타입 중 1개 타입 선택하여 사용이 가능 합니다.
- 빌트인 주방일 경우 제외 됩니다.



액세서리 (별매품)



스크래퍼



전용 세정제

- ※ 구성품이 모두 갖추어져 있는지 확인해 주십시오.
- ※ 사용설명서에 표시된 그림이나 사진은 모델의 구성에 따라 다를 수 있습니다.
- ※ 본 제품의 사양은 제품개선을 위해 변경될 수 있습니다.
- ※ 전용 세정제 및 스크래퍼 구입은 쿠첸(주) 1577-2797로 문의해 주십시오.

각 부분의 명칭 및 기능 설명

FREE 1

- IH (Induction heating) 전자 유도식 가열

세라믹 상판

- 7가지 이상의 원석 광물질에서 추출한 원료를 녹여 제작하였습니다.

스탠드케이스

- 설치장소가 빌트인(built-in) 주방일 경우 제외됩니다.

로 고

- 전원 ON : 파란색 점등
- 2초 후 : 파란색 디밍
- 메뉴설정 : 디밍 유지
- 화력조절 : 파란색 소등 후 빨간색 점등
- 화력 0 단계 또는 전원 OFF 시 : 빨간색 디밍(잔열 표시 점멸시 빨간색 소등)

가열화구 표시

- 일반동작 : 주황색
- 가열동작 : 빨간색
- 각 모드 대기상태에서 동작화구 표시

FREE 2

- IH (Induction heating) 전자 유도식 가열

하이라이트 1

- 일정 온도 도달 시 간헐적으로 ON/OFF 반복
- 석영, 방석 등의 광물질이 함유된 특수 강철로써 오랜 시간 동안 다량의 원적외선을 방출합니다.

조작부

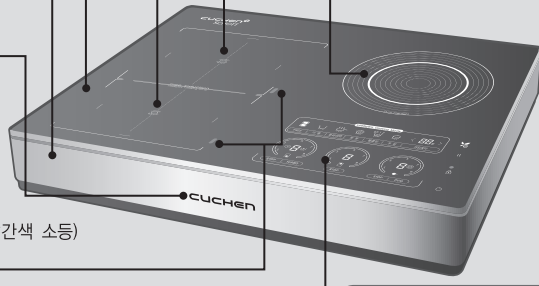

FREE 버튼 :
FREE ZONE 스캔 시 사용

모드 버튼 :
FREE 1 화구, FREE로 인식된 화구

꺼짐예약 시간 조절 버튼

- 꺼짐예약 시간 설정 시 사용 : "<" 시간 감소, ">" 시간 증가
- 음량 조절 모드 : "<" 음량감소, ">" 음량 증가

에너지 웨어링이 진행되면 'e' 표시 점등

꺼짐예약 조작 시 사용

일시정지 버튼

- 대기상태 : 음량조절 모드 진입시 사용
- 동작중 : 일시 정지 시 사용

차일드락 버튼 :
차일드락 설정 시 사용

전원 버튼 :
전원 ON/OFF 시 사용

터보 버튼 :
터보 기능 ON 시 사용

듀얼 버튼 :
듀얼기능 ON/OFF 시 사용

화력 조절 버튼 (3화구 동일) :
각 화구 화력 조작 시 사용

STOP 버튼 :
화력 0단 설정 시 사용

쿠첸 로고 제어 기능 (스탠드케이스 사용시)

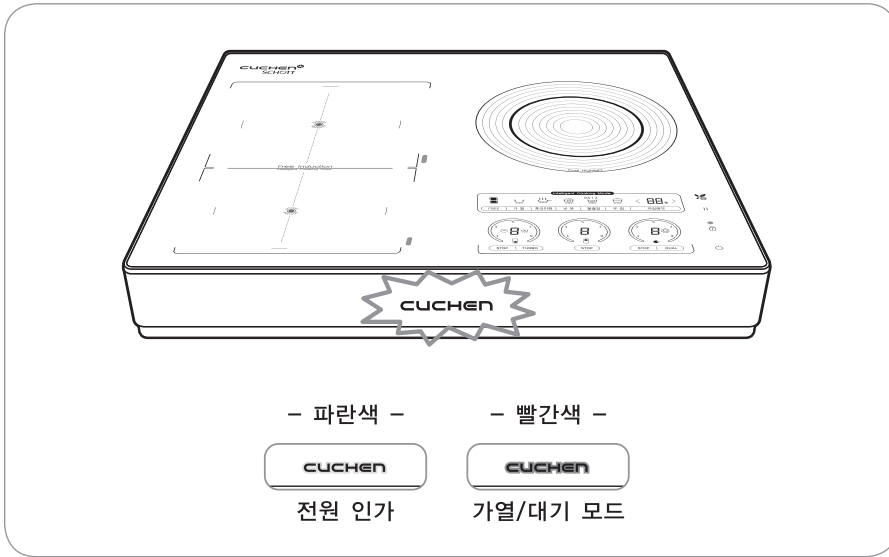

구 분	내 용	현 상(색상 구분)
1	전기레인지의 전원 버튼을 눌러서 레인지의 전원이 ON 되었을 시	파란색100% 출력 후 30% 출력 됨
2	화구 선택 가열 동작 중	붉은색 100%
3	전원 ON상태에서 화구 조절기능 사용 가열 종료 후 'H' 표시 되었을 시	붉은색 30%
4	전원 ON상태에서 'H' 표시 사라졌을 시	붉은색 30%
5	전원 OFF 후 'H' 표시 되었을 시	붉은색 30%
6	전원 OFF 후 'H' 표시가 꺼졌을 시	Cuchen Logo LED 꺼짐
7	전원 OFF 'H' 상태에서 다시 전원 ON되었을 시	붉은색 30%

IH 사용/불가 용기

* IH란?

IH(Induction Heating)는 전자기유도(電磁氣誘導)에 의해 전기에너지를 열에너지로 변환시켜 가열하는 방법을 뜻합니다.

OK 사용가능

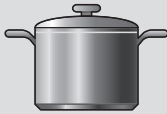

스테인레스 스틸

- * 스테인레스 스틸 냄비 용기에 따라 화력이 약해질 수 있습니다.
- * 자성을 띤 용기이어야 합니다.

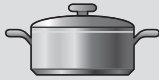

법랑



철제 용기

- * 용기의 재질에 따라 IH 사용이 제한될 수 있습니다.
- * IH(Induction Heating)는 표시된 용기만으로 사용가능합니다. (경우에 따라 IH 표시가 있는 용기도 사용이 제한될 수 있습니다. 오른쪽 "사용불가능" 내용을 확인 하여 주십시오.)
- * 용기 종류 및 용기 안의 물량에 따라 [찌~, [짜~]등 공진하는 소리 및 미세한 진동이 발생할 수 있습니다.



밑면이 평평하고
상판에 밀착하는 냄비



14~26cm

바닥면의 지름이
14~26cm인 냄비

- * 인덕션이 가능한 용기 표시



NO 사용불가능



알루미늄, 동



내열 유리

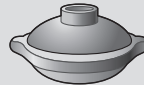

도자기냄비

- * 시판되는 IH용 도자기 냄비도 사용하지 마십시오. (제품고장의 원인이 되거나 제품의 화력이 약해지므로 조리가 잘 되지 않습니다.)



다리가 있는 냄비

- * 다리가 4mm 이상 넘는 냄비



밑면이 둥근 형상



밑면이 휘어진 냄비

- * 휘어진 정도가 약 2mm 이상의 것은 사용하지 마십시오.(이외의 냄비 사용 시, 레인지의 화력이 약해져서 냄비를 가열할 수 없습니다.)



바닥면의 지름이
14cm 미만의 냄비

14cm 미만

- * 바닥면의 지름이 14cm 미만의 냄비 사용시 냄비의 종류에 따라 제품의 냄비 감지 기능이 떨어져서, 화력이 약해지거나 냄비가 가열되지 않을 수 있습니다.

- * 알루미늄 용기의 바닥에 스테인레스를 압입, 용사(철가루 부착)기법, 전사지(열전도 필름부착)을 적용한 제품은 인덕션 사용가능 표시가 있더라도 화구에 따라 가열되지 않을 수 있습니다.

- * 용기감지 불량에 따른 음성 안내가 지속적으로 발생 할 수 있습니다. 사용 가능한 용기인지 확인해 주십시오.

하이라이트 사용/불가 용기

* 하이라이트의 경우 바닥이 평평한 조리용기 대부분이 사용 가능합니다.
단. 양은 냄비, 고구마 직화구이 냄비, 직화 오븐기는 사용이 불가합니다.

- 바닥이 평평하여 유리 상판과 밀착될수록 좋습니다.
(밀착이 안되면 열효율이 떨어집니다)
- 냄비와 화구의 크기가 같을 경우 가장 효율적입니다.

OK 사용가능



스텐 냄비



비전 냄비

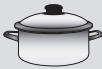

ELO 법랑 냄비



세라믹 코팅 냄비



항공 냄비



황동 냄비



후라이팬



르크루제 (주물냄비)



코렐 냄비

NO 사용불가능



직화 오븐기



고구마 직화 구이 냄비



양은 냄비
빨래 삶는 양은 들통

- 하이라이트 요리 완료 후에는 상판 유리에서 용기를 제거 해 주십시오.
일부 용기(에나멜 코팅 용기)의 경우 장시간 두었을 경우 유리 상판과 흡착되어 파손의 원인이 됩니다.

사용방법

- ※ 제품 초기 사용시에는 타는 냄새가 날 수 있습니다.
오랜 기간 사용 후에도 동일 냄새가 날 경우 서비스센터에 연락을 해 주십시오.
- ※ 사용 가능한 용기인지 확인해 주십시오. (P.14, 15 참조)
- ※ 사용시 화구 중앙에 용기를 올려주십시오. 용기가 중앙에 위치하지 않을 경우 용기가 감지 되지 않아 정상동작이 되지 않을 수 있습니다.
- ※ 물/국물 등 이물질이 조작부에 있을 경우 오동작의 원인이 됩니다.
조작부 오염시 바로 청소해 주십시오.
- ※ 제품 동작 시 탁, 툃 등의 소리가 발생할 수 있습니다.
IH 동작 중 나는 소리입니다. 정상이니 안심하고 사용 하십시오.

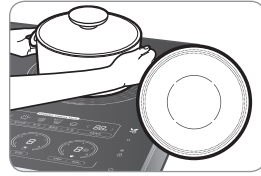

가열

1. 전원 버튼을 1초 이상 길게 눌러 제품 사용을 시작해 주십시오.

! 차일드락이 설정된 경우 해제하고 전원버튼을 누르십시오.
(P.22 차일드락 기능 참조).

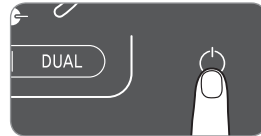

2. 용기가 올려져 있는 해당 화구의 화력 조절 버튼으로 화력을 조절해 주십시오.

1) 단독 화구 설정

- 가열 버튼으로 '가열'을 선택해 주십시오. (기본설정 : 가열)
- 화력 조절 버튼으로 단계를 설정하시면 가열됩니다.
- FREE 개별 화구 동작은 단독 화구 동작과 동일합니다.
- 보다 미세한 화력 조절을 위해 짝수단 사용을 원하시면 홀수단 2개를 같이 눌러주십시오.

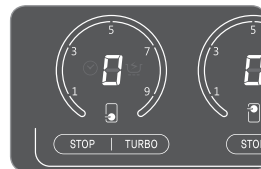

※ 에너지 쉐어링

- 하이라이트 DUAL, FREE 2 동작 시 FREE 1 화구의 터보가 제한 됩니다.

※ FREE 1 화구 터보 동작 중 FREE 2 화구 동작 시 터보 모드가 해제 됩니다.

※ FREE1 화구 터보 동작 중 하이라이트 화구의 DUAL 동작이 제한 됩니다.

- 팬 모드와 보온, 물끓임, 우림 모드는 FREE 모드 또는 FREE 1 화구에서만 사용 가능 합니다.
- 안전한 소비자 사용을 위하여 FREE 화구는 9단 이상으로 일정시간 사용 시 단수가 자동적으로 변경됩니다.
높은 화력을 원하시면 다시 원하시는 화력으로 조절하여 주십시오.

1단 + 3단	2단
3단 + 5단	4단
5단 + 7단	6단
7단 + 9단	8단

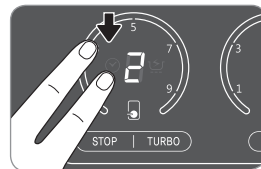



알아두기

- ※ FREE 2 화구 및 하이라이트 DUAL 동작시 FREE 1 화구 터보가 제한됩니다.
- ※ FREE 화구 터보 동작 중 FREE 2 화구 입력시 터보 모드가 해제됩니다.
- ※ 터보 동작을 일정시간 사용시 단수가 낮아지면 'e' 표시가 점등됩니다.
- ※ 3개의 화구가 가열동작을 하게되면 에너지 쉐어링이 동작하고 'e' 표시에 불이 들어옵니다.

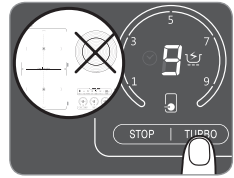

2) FREE ZONE 설정

- FREE 1, FREE 2 화구 대기상태에서만 FREE ZONE 설정이 가능합니다.
- FREE 화구 대기상태에서 용기를 화구 인쇄 영역 안에 올려 놓으신 후 FREE 모드 버튼을 입력하면 5초간 점멸하며 용기를 감지합니다.
- 용기 위치에 맞게 FREE 아이콘에 해당 위치가 표시 됩니다.
- 화력 조절 버튼으로 단계를 설정하시면 가열됩니다.
- 보다 미세한 화력 조절을 위해 짝수단 사용을 원하시면 홀수단 2개를 같이 눌러주세요.
- FREE ZONE 모드에서만 FREE 2 화구의 팬, 보온, 우림, 물끓임 모드가 가능합니다.



※ 에너지 쉐어링

- FREE ZONE 동작 중에는 FREE 1 화구 터보가 동작되지 않습니다
- FREE ZONE을 감지한 화구 수에 따라 출력이 제한됩니다.
- 안전한 소비자 사용을 위하여 9단 이상으로 일정 시간 사용시 단수가 자동적으로 변경됩니다. 높은 화력을 원하시면 다시 원하시는 화력으로 조절하여 주십시오.

1단 + 3단	2단
3단 + 5단	4단
5단 + 7단	6단
7단 + 9단	8단

※ FREE ZONE 동작

- FREE ZONE 동작 중 용기를 제거하면 용기 유무를 자동으로 감지하지만 동작 중 용기를 추가하면 용기를 자동으로 감지하지 않습니다.
- 용기 추가를 원하시면 FREE 모드 버튼을 재 입력하여 주십시오.

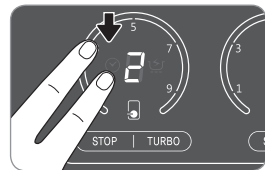

사용방법

※ FREE ZONE 사용 안내

- 최적의 FREE ZONE 사용을 위하여 아래와 같이 용기 사이즈별 사용을 권장합니다.
- 사용 용기의 특성에 따라 권장 사이즈와 용기 위치가 정상인 경우에도 각 화구별 용기 감지가 정상적이지 않을 수 있습니다.
- IH 사용 불가능 용기를 사용시 용기 감지가 되지 않습니다. 사용 가능한 용기인지 확인해 주십시오. (P.14 참조)

① 14~26cm 용기 : FREE ZONE 화구 중앙

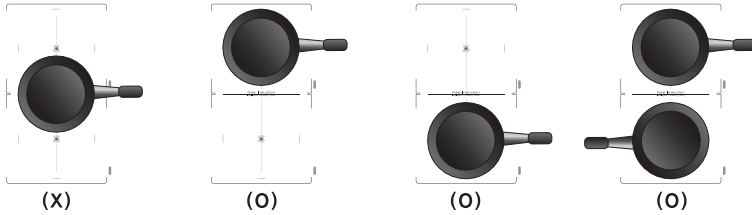

② 와이드 용기 : FREE ZONE 2개 화구 중앙

- 사각 와이드 그릴 사용 시, 최적의 조리 환경을 제공합니다.



③ FREE ZONE 기능은 화력 및 모드가 동일합니다.

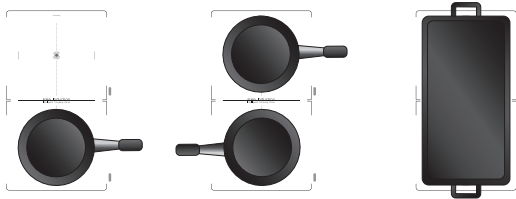

④ 가열화구 표시 부분에 용기가 위치하지 않도록 주의 하십시오. (성능 저하의 원인이 됩니다.)

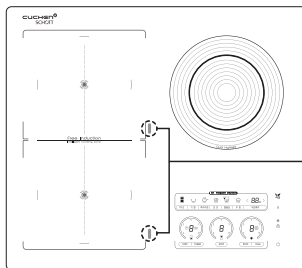

원형 용기와 사각용기를 사용시 표시부를 가려지게 사용하지 마십시오. (화구 표시등 고장의 원인이 됩니다.)

잘못된 용기 위치



팬 - 후라이팬 요리

1. 후라이팬 버튼을 입력 하면 후라이팬 모드로 진입 합니다.
2. 후라이팬 모드 대기상태에서 10초 이상 단계를 설정하지 않으면 가열 대기상태로 전환됩니다.
3. 후라이팬 버튼을 재입력 하면 단계를 선택 할 수 있습니다.
 - 선택한 단계에 따라 후라이팬의 끓는 아이콘의 개수가 달라집니다.
 - 1단계 → 2단계 → 3단계 → 대기
 - 1단계 : 1개
 - 2단계 : 2개
 - 3단계 : 3개
4. 팬 동작 중 꺼짐예약 버튼으로 시간 설정이 가능합니다.
5. STOP 버튼 입력시 가열 대기상태로 전환됩니다.

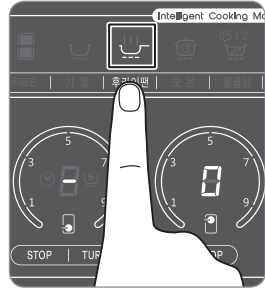

1단계	2단계	3단계
- 닭가슴살 구이 - 생선구이 - 프렌치 토스트 - 팬케이크	- 삼겹살 구이 - 생선구이 - 파전 - 달걀 프라이	- 건어물 볶음 (건 새우 볶음, 멸치볶음) - 스테이크 - 불고기
- 바닥 3중 후라이팬 기준으로, 용기 종류에 따라 다를 수 있습니다.		

우림 - 육수 및 우림 요리

1. 우림 버튼을 누르면 우림 모드로 진입합니다.
2. 꺼짐예약 버튼을 누르신 후 <, > 버튼으로 시간을 설정하여 주십시오.
 - 설정 가능 시간 : 30분 ~ 9시간
 - 우림모드 대기상태에서 10초 이상 꺼짐예약을 설정하지 않으면 가열 대기상태로 전환됩니다.
3. 시간 설정 후 꺼짐예약 버튼 입력 또는 6초간 버튼 입력이 없으면 시간 설정이 완료 됩니다.
4. 우림 동작 중 꺼짐예약 버튼 입력시 우림 동작은 진행되며 시간 설정이 가능한 상태로 전환됩니다.
5. STOP 버튼 입력시 가열 대기상태로 전환됩니다.

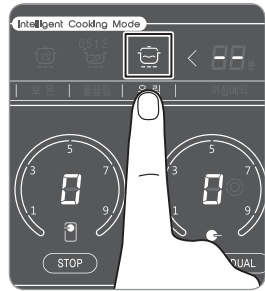

※ 에너지 쉐어링 동작시 가열대기 상태가 되어집니다.
 다른화구의 출력을 낮추신 후 설정하여 주십시오.

요리	재료	시간	비고
양지머리 육수	양지머리 400g, 양파 ½개, 대파 ½개, 생강 30g, 무 50g, 물 2~3L	약 3시간	
멸치 육수	국물용 멸치 한 줌 (약50g), 무50g, 양파, 대파 ½개, 다시마 1장, 물 3~3.6L	약 30~40분	
- 바닥3중 용기 기준으로 용기 종류에 따라 다를 수 있습니다.			

사용방법

보온

보온의 경우 요리한 음식물을 따뜻하게 유지 시킵니다.
 장시간 보온 할 경우 음식물이 탈 수 있습니다.
 요리를 목적으로 사용하지 마십시오.

1. 보온 버튼을 누르면 보온 모드로 진입합니다.
2. 꺼짐예약 버튼을 누르신 후 <, > 버튼으로 시간을 설정하여 주십시오.
 - 설정 가능 시간 : 10분 ~ 90분
 - 보온 모드 대기상태에서 10초 이상 꺼짐예약을 설정하지 않으면 가열 대기상태로 전환됩니다.
3. 시간 설정 후 꺼짐예약 버튼 입력 또는 6초간 버튼 입력이 없으면 시간 설정이 완료 됩니다.
4. 보온 동작 중 꺼짐예약 버튼 입력 시 보온 동작은 진행되며 시간 설정이 가능한 상태로 전환 됩니다.
5. STOP 버튼 입력시 가열 대기상태로 전환됩니다.

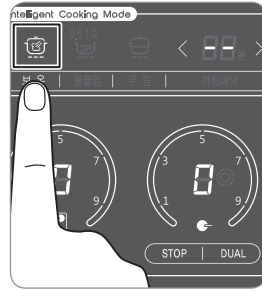

물끓임

물끓임 모드는 물양에 따라 타이머가 자동 설정되는 기능입니다.

1. 물끓임 버튼을 누르면 물끓임 모드로 진입합니다.
 2. 물끓임 버튼을 재입력하여 물량을 설정해 주십시오.
 “0.5ℓ → 1.0ℓ → 2.0ℓ → 대기 → 0.5ℓ ...”
 - 0.5ℓ : 3분
 - 1.0ℓ : 5분
 - 2.0ℓ : 8분
 - 물끓임 모드 대기상태에서 10초 이상 물량을 설정하지 않으면 가열 대기상태로 전환됩니다.
 3. 물량 설정 후 꺼짐예약 버튼 입력 또는 6초간 버튼 입력이 없으면 시간 설정이 완료 됩니다.
 4. 물끓임 동작 중 물끓임 버튼 입력 시 물량 설정이 가능 합니다.
 5. STOP 버튼 입력시 가열 대기상태로 전환됩니다.
- ※ 바닥3중 용기 기준으로 용기 종류에 따라 다를 수 있습니다.
 ※ 에너지 쉐어링 동작시 가열대기 상태가 되어집니다.
 다른화구의 출력을 낮추신 후 설정하여 주십시오.

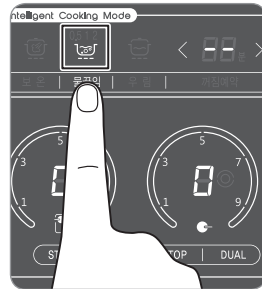

물의 양	용기 권장 규격	
	냄비용량	냄비 사이즈
0.5ℓ	1ℓ ~	16~18cm
1ℓ	2ℓ ~	18~20cm
2ℓ	4ℓ ~	20~22cm



알아두기

- 모드 동작 시, 물의 온도가 중요합니다. 물이 너무 차갑거나 뜨거울 시, 결과가 상이하게 나올 수 있습니다.
- 물끓임 모드 작동 시, 물의 양이 용기의 반 이상을 넘길 경우 물튀 현상이 발생 할 수 있습니다. (용기 권장 규격 참조)
- 국 및 찌개 등 '데우기' 용도로 사용 시, 내용물에 따라 결과가 상이할 수 있습니다.
- 소금물의 경우, 끓은 점이 일반 물보다 높아 결과가 상이하게 나올 수 있습니다.

일시 정지

1. 타이머 및 가열, 보온, 팬, 우림, 물끓임 동작 중 일시정지버튼을 누르면 가열이 중단됩니다.

* 일시정지 중 LED는 점멸합니다.

2. 일시정지버튼을 다시 누르면 가열이 다시 시작됩니다.

* 타이머 작동 중 일시정지 버튼을 입력하여 가열이 중단되어도 설정된 타이머 시간은 바뀌지 않습니다.

* 일시정지 중에도 차일드락 설정이 가능합니다.

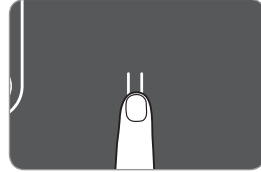

꺼짐예약 (타이머)

1. 동작 중 꺼짐예약 버튼 입력 시 꺼짐예약 설정 모드로 진입 합니다.

- 설정 가능한 모드 : 가열, 팬

- FREE 1 화구 또는 FREE 모드에서 설정 가능합니다.



2. <, > 버튼을 입력하여 꺼짐예약 완료 시간을 선택합니다.

1) > 버튼 입력 시 (1분 단위로 설정, 최대 90분)

“0→1→2→3→...→88→89→90”

+ 버튼을 1초 이상 길게 눌러 5분 단위로 설정 (최대 90분)

“0→1→2→5→10→15→...→85→90”

2) < 버튼 입력 시 (1분 단위로 설정, 최소 0분)

“90→89→88→...→2→1→0”

- 버튼을 1초 이상 길게 눌러 5분 단위로 설정 (최소 0분)

“90→89→85→80→75→...→5→1→0”



3. 시간 설정 후 꺼짐예약 버튼 입력 또는 6초간 버튼 입력이 없으면 시간 설정이 완료 됩니다.

4. 꺼짐예약 동작 중 화구의 화력이 '0'이 되면 타이머 기능은 취소되며 가열 모드의 대기 상태로 전환 됩니다.



- 꺼짐예약 취소는 꺼짐예약시간을 0분으로 설정 또는 STOP 버튼을 누르면 꺼짐예약이 취소됩니다.

사용방법

차일드락 기능

1. 대기상태 또는 동작 중에 차일드락 버튼을 1초간 누르면 차일드락이 설정됩니다.

- * 제품 동작 중 차일드락을 설정할 경우, 전원 및 차일드락 버튼을 제외한 버튼 기능은 작동하지 않습니다.
- * 전원이 꺼진 상태에서 차일드락을 설정할 경우, 차일드락 버튼을 제외한 다른 버튼의 기능은 작동하지 않습니다.
- * 차일드락 상태에서는 전원을 눌렀을시 전원이 꺼지나 차일드락 상태는 유지합니다.
- * 차일드락 설정중이고 전원이 꺼진상태에서는 전원버튼이 동작하지 않습니다.
- * 차일드락 상태에서 전원을 켜고자 할시 차일드락 버튼을 1초 이상 눌러 잠금을 해제한후 전원버튼을 눌러 주십시오.

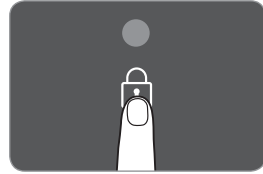

2. 차일드락이 설정된 상태에서 차일드락 버튼을 1초 이상 누르면 잠금기능이 해제됩니다.

- * 차일드락 설정 중 전원이 꺼진 상태에서도 잠금 설정은 유지됩니다.

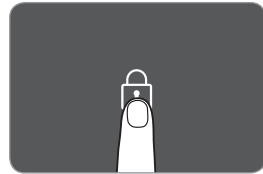

자동 꺼짐 기능

1. 화구 동작 후 설정 시간 동안 버튼 입력이 없을 시 안전을 위하여 동작 중이던 화구가 자동으로 꺼진 후, 전원이 꺼집니다.

- 가열 모드

가열 단계	1 ~ 3	4 ~ 5	6 ~ 7	8 ~ turbo
FREE 화구, 하이라이트 화구	6시간	5시간	4시간	1.5시간

- 팬 모드

팬 단계	1단계	2단계	3단계
FREE 화구	5시간	5시간	4시간

- * 화구별 개별 동작 중에는 적용단계에 맞게 자동 꺼짐기능이 동작됩니다.

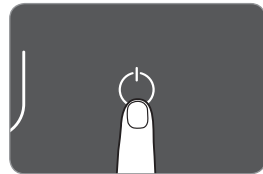

2. 전원이 켜진 후, 버튼 입력 및 화구 동작이 없을 시 1분 후 자동으로 전원이 꺼집니다.

음성 기능

1. 전원이 인가된 대기중인 상태에서 일시 정지 버튼을 누르면 음성설정 모드로 진입합니다.
2. 음성설정모드로 진입하면 꺼짐예약 표시등에 현재 설정된 음량의 크기를 표시합니다.
3. 음량을 꺼짐예약 시간 조절 버튼 <, > 으로 변경 가능합니다.
4. 음성설정모드에서 전원, 일시정지 버튼 입력 또는 5초간 버튼입력이 없으면 현재 설정된 음량이 설정됩니다.
5. 0단일 때는 음성이 OFF됩니다.

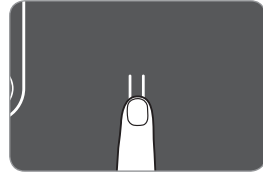

동작 표시 기능

▶ 가열 화구 표시 기능

1. FREE 화구 가열 동작이 진행되면 화구옆 LED가 점등되어 집니다.
2. FREE 화구의 동작 화력에 따라 LED색이 다르게 들어와집니다.

▶ 동작 화구 표시 기능

1. 팬, 보온, 물끓임, 우림 모드 대기상태에서 동작되는 화구 주황색으로 점멸됩니다.

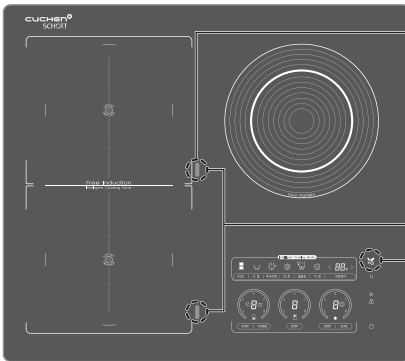

빨간색 LED 점등



- 일반 동작 : 주황색
- 고출력 동작 : 빨간색

▶ 전력제어 동작 기능

1. 가열 단계 조절 진행시 최대출력에 맞게 전력제어가 진행됩니다.
2. 3개 화구 전체 동작시 'e' 표시가 점등되어 집니다.
3. 터보동작이 일정시간 지속되어 에너지 쉐어링이 진행되면 'e' 표시가 점등되어 집니다.



e표시 녹색 점등

청소방법

상판 청소 방법 및 유지관리

■ 주의 사항

- 조작부에 'H'가 있을 경우 상판이 뜨거우니 'H' 표시가 사라지면 청소 하십시오.
- 효율적인 청소를 위해 면도날 스크래퍼와 지정된 전용 세정제를 사용을 권장합니다.
- 스크래퍼 사용 시 날카로운 면도날에 주의 하시기 바랍니다.
(스크래퍼 사용 안내서 참조바랍니다.)
- 전용 세정제를 조리영역에 뿌린 후 가열하는 것은 상판 표면에 손상을 줄 수 있습니다.
- 조리부에 흘러 넘친 음식찌꺼기가 타는 연기는 건강에 위험 할 수 있습니다.

■ 상판관리 시작에 앞서..

- 상판의 깨끗한 유지보수를 위해 매일 청소를 권장합니다.
- 바닥 면이 깨끗한 용기 및 냄비를 사용하십시오.
냄비의 바닥에 그리스, 오일이 묻은 용기나 녹이 난 용기의 사용을 피해주십시오.
특히, 냄비의 녹은 한번의 사용으로 상판의 영구적인 손상을 남길 수 있습니다.
- 물기가 있다면 사용 전 제거해 주십시오. 젖은 용기를 사용하면 물속의 석회성분 때문에 상판에 뿌옇게 얼룩이 생길 수 있습니다.
- 사용할 용기가 조리구의 중앙에 놓여 있는지 확인하십시오.
- 조리구에 빈 냄비와 프라이팬을 두지 마십시오. 상판이 손상 될 수 있습니다.
- 상판 조작부에 뜨거운 냄비를 올려두지 마십시오. 제품의 수명 단축 및 오작동의 우려가 있습니다.
- 상판에 단단하거나 뾰족한 물체를 떨어뜨리지 마십시오. 상판이 파손될 수 있습니다.

이러한 청소 용구나 세정제는 피해주세요.

- 쇠 수세미, 플라스틱, 사포, 스폰지, 오븐 스프레이.

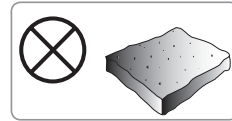

- 암모니아나 염소 표백제가 첨가되어 있는 글라스 세정제.
(상판의 손상 또는 영구적 얼룩이 생길 수 있습니다.)

- 부식제 및 연마제가 들어 있는 세정제. (얼룩이 생길 수 있습니다.)

- 라이터 기름 또는 WD-40와 같은 인화성 세정제.

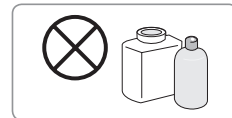

- 기스나 녹이 생긴 면도날 스크래퍼.
(스크래퍼를 사용해야 할 경우 깨끗한 상태인지 확인하세요.)

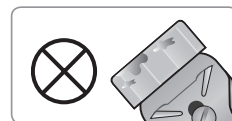

- 용기를 유리 상판 위에서 끌어서 이동하지 말아주십시오.
상판 스크래치의 원인이 됩니다.

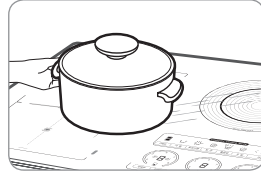

- 조리 후 상판에 음식물에 의한 오염이 발생할 경우, 상판이 완전히 식은 후에 청소해 주십시오.
* 잔열에 의한 화상의 위험이 있습니다.
* 항상 청결한 상태를 유지해 주십시오.

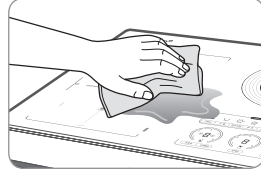

- 본체를 물로 씻지 마십시오.
* 전기 부품에 물이 들어가 고장의 원인이 됩니다.



- 간단한 세척은 물을 꼭 짰 행주로 닦아 주십시오.

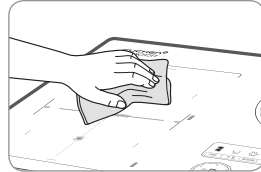

- 기름때 제거시, 주방용 중성 세제를 부드러운 천에 묻혀 닦아 주십시오.
* 산성, 알칼리성 세제 (표백제, 강력한 합성세제 등)를 사용하지 마십시오.
변색의 원인이 됩니다.



- 세라믹 상판의 표면 위에 소금이나 설탕이 늘어붙을 경우, 파손의 우려가 있으므로 즉시 청소해 주십시오.

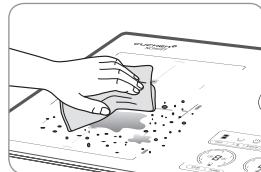

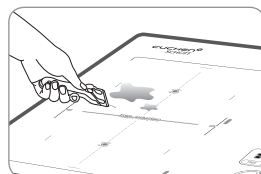

- 세라믹 상판의 물때 또는 얼룩은 스크래퍼를 사용하여 제거한 후 전용 세정제를 이용하여 제거해 주십시오.
* 얼룩이 오래 되면 제거하기 어려우니 수시로 청소해 주십시오.
* 전용 세정제 및 스크래퍼 추가 구매는 고객센터로 문의해 주십시오.
* 스크래퍼 사용시 45도로 세워서 사용하십시오.
* 스크래퍼 끝단이 날카로운 면도날이므로 주의해서 사용하시고 어린이들이 사용하지 않도록 해 주십시오.





청소방법

스크래퍼 사용 방법

- 

1) 기름기
2) 음식물 (유리는 설탕에 취약)
3) 석회 또는 물때
4) 알루미늄 호일 (사용불가)
- 

먼저 스크래퍼의 손잡이를 밀어 칼날이 나오게 하여 상판의 이물질 또는 음식물을 긁어 내주세요.
- 

3. 스크래퍼를 상판에서 30~45도 각도를 유지하여 긁어 주십시오.
- 

4. 긁어낸 이물질을 제거한 후 세정제를 잘 흔들어 상판에 뿌려 주신 후 행주 또는 키친 타월을 사용하여 잘 문질러 주십시오.
- 

5. 행주로 세정제와 이물질을 깔끔히 제거하여 주신 후 마무리 하시면 됩니다. (얼룩이 남아 있는 경우 세정제로 다시 제거해 주십시오.)

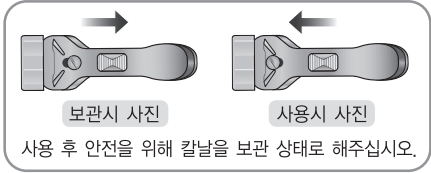

상판 청소 용품



스크래퍼



전용세정제

- ※ 효율적으로 청소하기 위해서는 반드시 지정된 전용 세정제를 사용 해야 합니다.
- 일반세제 및 연마제 등으로 청소시 유리가 부식이 되어 파손의 위험이 있습니다.
- ※ 청소시 상판에 하기의 물질이 접촉되지 않게 유의하여 주십시오.
(플라스틱, 스푼지, 쇠 수세미, 알루미늄 호일, 사포, 설탕, 오븐 스프레이)
- ※ 젖은 용기를 사용하면 물속의 석회성분이 상판과 화학 작용을 일으켜 상판이 뿌옇게 변합니다.
상판에 용기를 올리시기 전에 용기 바닥의 물기를 제거해주시십시오.
- ※ 청소는 상판이 식은 후 바로 하는 것이 좋으며 최소 주 1회 정기적으로 청소하여 관리하는 게 좋습니다.
- ※ 설탕 등의 당분 또는 이물질은 상판에 묻을 경우 즉시 스크래퍼를 이용하여 제거하여 주십시오.
- ※ 용기를 유리 상판 위에서 끌어서 이동하지 말아주시십시오. 스크래치의 원인이 됩니다.
- ※ 전용 세정제 및 스크래퍼 구입은 쿠첸(주) 1577-2797로 문의해 주십시오.

청소 방법	
오물 종류	청소방법
일반 설당, 설당 시럽, 유제품, 토마토제품, 플라스틱, 알루미늄 호일	전용 세정제 및 비연마성 세제, 스크래퍼, 오븐 장갑 사용
	오물을 쏟은 즉시, 오븐 장갑을 끼고 스크래퍼를 이용하여 오염물을 제거합니다. 이 후 상판이 식으면 전용 세정제를 이용하여 부드러운 천으로 표면을 문지르십시오.
	※ 반드시 즉시 상판을 청소하시기 바랍니다. (상판이 뜨거우니 반드시 오븐장갑을 착용하시기 바랍니다.)
탄 음식물(딱딱한), 짙은 줄, 작은 얼룩, 변색	전용 세정제 및 비연마성 세제, 비마모성 패드, 스크래퍼 사용
	젖은 종이 타월이나 부드러운 천에 전용 세정제를 표면에 바르고 막이 없어질 때 까지 문지르고 스크래퍼를 이용하여 오염물을 제거합니다. 잘 제거되지 않는 오염물은 이 과정을 반복하시기 바랍니다.
무르거나 중간 정도의 오염물	주방용 키친타월이나 젖은 행주를 이용하여 오염물을 제거합니다.
냄비 바닥의 그리스(타거나 끈적한 기름)	그리스 제거 비누, 전용 세정제
	타월이나, 주방용 키친타월의 표면에 전용 세정제를 바르고 그리스가 없어질 때 까지 문지르십시오.
그을린 오염물	전용 세정제, 스크래퍼
	젖은 종이 타월로 전용 세정제를 오염물에 문지르고 스크래퍼를 이용하여 표면을 긁어 주십시오. 잘 제거되지 않는 오염물은 이 과정을 반복하시기 바랍니다.
틴 음식물 자국 및 냄비 하단의 물 자국	전용 세정제
	타월이나, 주방용 키친타월의 표면에 전용 세정제를 바르고 물자국이 없어질 때 까지 문지르십시오. 잘 제거되지 않는 오염물은 이 과정을 반복하시기 바랍니다.
	※ 조리전에 냄비의 물기를 제거해 주십시오.
금속 표시 : 무지개 빛깔의 얼룩	전용 세정제
	상판이 식자마자 젖은 종이 타월로 전용 세정제를 오염물에 바르고 막이 없어질 때 까지 문지르십시오. 금속표시는 완전히 없어지지 않으나 청소를 반복적으로 하면 희미해집니다. ※ 상판 표면이 식은 직 후 청소를 하십시오.
상판 표면 상처 및 마모	전용 세정제
	젖은 종이 타월이나 부드러운 천에 전용 세정제를 표면에 바르고 막이 없어질 때 까지 문지르고 스크래퍼를 이용하여 오염물을 제거합니다. 잘 제거되지 않는 오염물은 이 과정을 반복하시면 희미해집니다.
	※ 표면의 작은 상처는 일반적으로 사용하시다 보면 생길 수 있으며, 요리에 영향을 주지 않습니다. ※ 다이아몬드 반지는 상판을 손상 시킬 수 있습니다.
비조리 영역	젖은 행주, 주방용 키친타월
	젖은 행주 및 키친타월을 이용하여 오염물이 없어질 때 까지 문지르십시오.

설치방법

스탠드케이스 설치 시

■ 아래 그림과 같이 스탠드케이스를 먼저 평평한 곳에 두고 그 위에 제품을 장착하십시오.

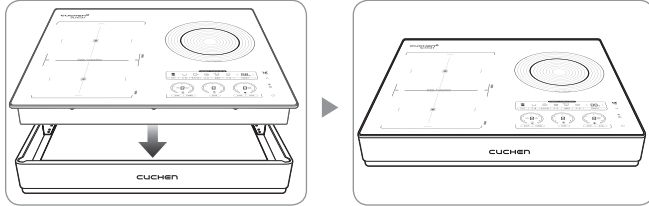

■ 스탠드케이스 디밍

* 스탠드케이스 전면부 하우징과 제품 전면부 하단의 하우징을 체결해주시시오.

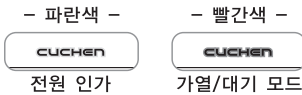
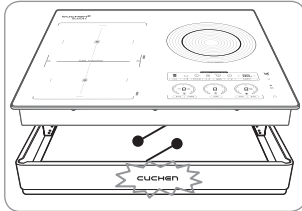

구분	내 용	현 상(색상 구분)
1	전기레인지의 전원 버튼을 눌러서 레인지의 전원이 ON 되었을 시	파란색100% 출력 후 30% 출력 됨
2	화구 선택 가열 동작 중	붉은색 100%
3	전원 ON상태에서 화구 조절가능 사용 가열 종료 후 'H' 표시 되었을 시	붉은색 30%
4	전원 ON상태에서 'H' 표시 사라졌을 시	붉은색 30%
5	전원 OFF 후 'H' 표시 되었을 시	붉은색 30%
6	전원 OFF 후 'H' 표시가 꺼졌을 시	Cuchen Logo LED 꺼짐
7	전원 OFF 'H' 상태에서 다시 전원 ON되었을 시	붉은색 30%

빌트인 설치방법

■ 타공 사이즈

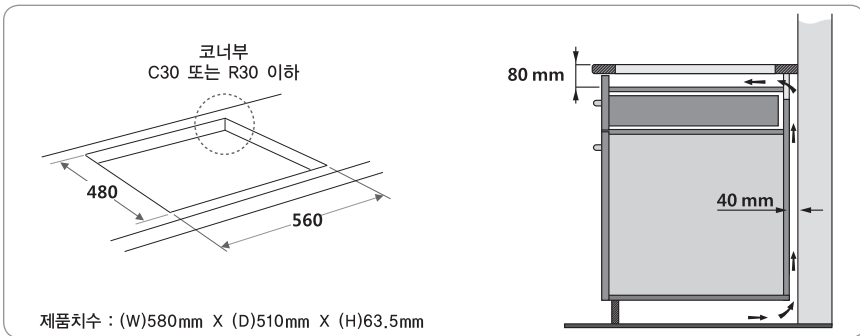

제품치수 : (W)580mm X (D)510mm X (H)63.5mm

- * 설치 및 전기공사는 관련 법령규정에 따라 반드시 유자격자에게 맡겨 주십시오.
- * 싱크대 상판과 하단 부분은 **최소 80mm** 이상 간격을 두어 설치하시기 바랍니다.
- * 빌트인 작업시 공기 순환을 위해 싱크대 내부 뒤쪽 공간을 **최소 40mm** 이상 띄워야 합니다.
 - 필요시 싱크대 하단 순환 Hole 가공을 하시기 바랍니다. (**Φ20~Φ30**)
 - 밀착시 제품의 성능에 영향을 줄 수 있습니다.
 - 제품의 이탈을 방지하기 위한 빌트인 브라켓을 설치하여 주십시오.

잔열 표시 안내



인덕션 화구

1. 쿠첸 전기레인지의 인덕션 부에 뜨거운 용기를 올려놓았는데 “H” 문구가 표시되나요?
2. 쿠첸 전기레인지의 인덕션 부에 뜨거운 용기를 올려놓았는데 2시간이 지나도 “H” 문구가 사라지지 않나요?
3. 쿠첸 전기레인지의 인덕션 부를 사용하였을 시 어떤 때는 “H” 문구가 뜨고, 어떤 때에는 “H” 문구가 뜨지 않나요?

- 인덕션 화구에 뜨거운 용기를 올려놓으면 용기의 온도를 감지해 “H”를 표시합니다.
(쿠첸 인덕션 모듈의 센서가 온도를 감지하여 일정 온도 이상에서는 “H” 문구를 표시하도록 하였습니다.)
- 인덕션 화구를 사용하지 않았더라도 세라믹상판 온도가 일정 온도 이상으로 감지하면 “H” 문구가 나타날 수 있습니다.
- 사용하지 않은 인덕션 화구에 뜨거운 용기를 놓으면 일정 온도 이하로 떨어지기 전까지는 계속 “H” 문구가 표시됩니다.
- 인덕션 화구의 세라믹 상판 온도가 일정 온도 이상 감지하면 상판을 식히기 위하여 FAN을 일정 시간 동작 시키도록 설정되어 있습니다.

하이라이트 화구

1. 쿠첸 전기레인지 사용 후 “H” 문구가 표시되나요?
2. 쿠첸 전기레인지의 하이라이트를 1분도 사용하지 않았는데 “H” 문구가 한 시간 동안이나 표시되나요?
3. 쿠첸 전기레인지의 하이라이트 화구의 상판 유리가 뜨겁지 않은데도 “H” 문구가 표시되나요?
4. 쿠첸 전기레인지를 사용 후 전원을 꺼두었는데도 “H” 문구가 표시되나요?
5. 쿠첸 전기레인지의 하이라이트 화구에 뜨거운 용기를 올려놓았을 때 “H” 문구가 표시되나요?

- 쿠첸 전기레인지는 사용 후 “H” 문구를 표시합니다.
(독일 E.G.O사 모듈로써, 자체 온도센서를 가지고 있습니다.)
- 사용한 시간이 짧아 상판 온도가 40℃ 이하라도 안전을 위하여 1시간 동안 “H” 문구를 표시하도록 하였습니다.
- 사용 후 가장 뜨거운 상태에서 약 40℃(손으로 만졌을 시 따스한 온도)까지 도달시간은 약 40분 정도입니다.
- 전원을 OFF 하여도 1시간 동안 “H” 문구를 표시하며, 1시간 이상 방치하면 “H” 문구는 사라집니다.
이때 다른 뜨거운 용기를 올려 놓아도 “H” 문구는 켜지지 않습니다.

서비스를 요청하기 전에

제품의 고장은 아니지만 사용법에 익숙하지 않거나 사소한 원인으로 전기레인지가 비정상적으로 작동할 수 있습니다. 이런 경우 다음 사항을 점검한다면 서비스센터의 도움 없이 간단한 문제는 해결하실 수 있습니다. 아래 항목을 점검한 후에도 문제가 해결되지 않으면 서비스센터로 문의해 주십시오.

현상	조치방법
버튼을 눌러도 작동하지 않는 경우	<ul style="list-style-type: none"> · 차일드락 기능이 설정되어 있지 않은지 확인해 주십시오. · 누전 차단기가 내려가 있는지 확인해 주십시오.
전원공급은 원활하지만 버튼을 눌러도 작동하지 않는 경우	<ul style="list-style-type: none"> · 전원 연결 부분이나 퓨즈가 끊어졌을 경우 서비스센터에 연락해 주십시오.
사용 중 전원이 자동으로 꺼지는 경우	<ul style="list-style-type: none"> · 버튼부에 이물질이나 물이 있으면 제거 후 다시 확인해 주십시오.
사용 중 화력이 약해 질 때	<ul style="list-style-type: none"> · 사용중인 화구에 따라 에너지 웨어링이 동작하여 화력이 낮아 집니다.
사용 중 제품에서 소음이 발생할 때	<ul style="list-style-type: none"> · ‘탁, 탁’ 등의 소리가 발생하는 일이 있으나, IH 용기의 열팽창에 의한 것입니다. (용기의 종류에 따라 ‘징, 찌’ 등 공진하는 소리가 날 수 있습니다.) · ‘붕’과 같이 바람 부는 소리는 내부 열을 식혀주기 위해 팬 모터가 돌아가는 소리입니다. (내부 온도에 따라 소리의 크기가 달라질 수 있습니다.) · 용기 감지 시 탁, 탁 등의 소리가 발생할 수 있습니다.
가열이 되지 않으면서 IH화력단계표시등에 U 표시가 점등될 때	<ul style="list-style-type: none"> · 상판 위에 용기가 올려져 있는지 확인하십시오. · 용기가 상판 화구 중앙에서 벗어나 있는지 확인하십시오. · IH 전용 용기가 올려져 있는지 확인하십시오.
E1, E2 표시가 점등될 때	<ul style="list-style-type: none"> · 온도센서에 문제가 있을 경우 감지하여 점등됩니다. - 문제가 지속될 경우, 서비스센터에 연락해 주십시오.
E8 표시가 점등될 때	<ul style="list-style-type: none"> · IH가열시 온도센서가 약 5분간 온도변화를 감지하지 못할 경우, E8 표시가 점등됩니다. · 용기의 사이즈가 크고 내용물의 양이 너무 많아 온도 변화가 없거나 일정온도가 올라간 후 온도가 유지되었을 때 발생합니다. · 전원을 OFF 후 재 동작 실행으로 사용이 가능 합니다. - 문제가 지속될 경우, 서비스센터에 연락해 주십시오.
E9 표시가 점등될 때	<ul style="list-style-type: none"> - 표시된 화구는 동작 불가능 상태입니다. - 전원 재 인가 후, 문제가 지속될 경우, 서비스센터에 연락해 주십시오. - 표시 되지 않은 화구는 동작이 가능합니다.
IH 화구에 불이 안들어오는 경우	<ul style="list-style-type: none"> · 정상제품으로 IH 화구는 용기 직접 가열로 하이라이트 화구처럼 불이 들어오지 않습니다.
IH 화구의 표시부에 "H"가 표시되요	<ul style="list-style-type: none"> - IH 유리상판의 온도를 측정하여 일정온도 이상시 "H"가 표시됩니다. - 사용하지 않은상태에서도 상판 유리온도가 뜨거우면 "H"가 표시됩니다.
하이라이트 화구의 단계 표시부에 "H"가 표시되요	<ul style="list-style-type: none"> · 하이라이트를 사용후 유리상판이 뜨거운 것을 표시하기 위하여 1시간동안 "H"가 표시됩니다.

▶ 서비스 문의

(주)쿠첸 : 1577-2797

제품규격

제품명		핫플레이트 (인덕션핫플레이트 겸용)
모 델 명		HIC-F310/RIC-F3A0/OIC-F3AA/HIR-SFB30 시리즈
정 격 전 압		220 V, 60 Hz
소 비 전 력		3400 W
화구별 최대 소비전력	FREE 1	2000 W
	FREE 2	1400 W
	하이라이트(HL)	2000 W
크기 (길이 × 폭 × 높이)		580 × 510 × 61mm
무 계		10,9Kg (포장 포함 중량 : 13,2kg)

▶ 제품의 성능 개선을 위하여 규격변동이 있을 수 있습니다.

MEMO

A large, light gray rounded rectangle with rounded corners, containing 20 horizontal dotted lines for writing. The lines are evenly spaced and extend across the width of the rectangle.

A large, light gray rounded rectangle with rounded corners, serving as a writing area. It contains 20 horizontal dotted lines spaced evenly down its length, providing a guide for handwriting.

소비자 피해보상 안내 (제품보증기간 : 구입일로부터 1년 이내)

소비자의 피해유형		보상내역		
		보증기간 이내	보증기간 경과후	
부품보유 기간내 정상적인 사용중 자연 발생한 성능, 기능상의 고장 및 하자가 발생	구입 10일 이내에 중요한 수리를 요하는 경우	제품교환, 환불		
	구입 1개월 이내에 중요부품에 수리를 요하는 경우	제품교환		
	교환된 제품이 1개월 이내에 중요한 수리를 요하는 경우	환불		
	부품 교환 불가능시			
	수 리 가 능	하자 발생시	무상수리	유상수리
		동일한 하자에 대하여 수리했으나 3회째 발생 여러 부위의 고장으로 총 4회 수리 받았으나 고장이 재발(5회째)		
	수리 불가능시	제품교환, 환불	정액 감가상각한 금액에 10%를 가산하여 환불	
	수리용 부품을 보유하고 있지않아 수리가 불가능한 경우			
소비자가 수리 의뢰한 제품을 분실한 경우				
	제품 구입시 운송과정 및 설치 중 발생한 피해	제품교환		
소비자의 과실에 의한 고장	수리가 가능한 경우	유상수리	유상수리	
	수리용 부품을 보유하고 있지 않아 수리가 불가능한 경우	유상수리에 해당하는 금액징수 후 제품교환		
기 타	천재지변에 의해 고장이 발생한 경우	유상수리	유상수리	
	사용전원의 이상 및 접속기기의 불량으로 인하여 고장이 발생한 경우			
	쿠첸의 위임을 받지않은 사람의 수리/개조에 의한 고장			
	정상 사용시 마모되는 소모성 부품의 교환			
	제품의 하자가 아닌 외부원인에 의한 경우			

- ※ 상기 보상 기준은 공정거래위원회 고시 소비자 분쟁해결 기준에 의거 합니다.
- ※ 구입일자 확인이 안될 경우 제조년월일로부터 3개월이 경과한 날부터 품질보증 기간을 기산합니다.
- ※ 명시되지 않은 사항은 소비자 피해 보상 규정에 따릅니다. ※ 명시되지 않은 사항은 소비자분쟁해결기준에 따릅니다.
- ※ 가정용 제품을 영업용도(영업활동, 비정상적인 사용환경 등)로 사용하거나, 산업용 제품인 경우에는 무상보증 기간을 6개월로 적용합니다.
- ※ 전문 기사의 방문에 있어 제품의 세정, 조정, 사용 설명은 고장이 아닙니다.

유상서비스 (고객의 비용부담)에 대하여

서비스 신청시 다음과 같은 경우는 무상서비스 기간내라도 유상처리 됩니다.

- 1) 제품내에 이물질(물, 음료수, 커피, 장난감 등)하여 고장이 발생하였을 경우
- 2) 고객의 과실로 제품을 떨어뜨리거나 충격으로 인하여 제품 파손 및 기능상의 고장이 발생하였을 경우
- 3) 신나, 벤젠 등 유기용을 사용하여 외관 손상 및 변형이 된 경우
- 4) 쿠첸 정품이 아닌 부품 또는 소모품을 사용하여 제품 고장이 발생하였을 경우
쿠첸 정품은 서비스 센터로 문의하여 지정된 서비스 센터에서 구입하신 후 사용하십시오.
- 5) 사용전압을 오(誤)인하여 제품 고장이 발생하였을 경우
- 6) 고객이 제품을 임의로 분해하여 부속품이 분실 및 파손되었을 경우
- 7) 쿠첸 서비스 센터의 수리기사가 아닌 사람이 제품을 수리 또는 개조하여 고장이 발생하였을 경우
- 8) 천재지변(낙뢰, 화재, 풍수해, 가스, 영해, 지진 등)에 의해 고장이 발생하였을 경우
- 9) 쿠첸 제품 사용설명서내에 "안전을 위한 주의사항"을 지키지 않아 고장이 발생하였을 경우
(안전을 위한 주의사항을 잘 지키면 제품을 오래 사용하실 수 있습니다.)
- 10) 기타 고객 과실에 의하여 제품 고장이 발생하였을 경우

폐 가전제품 철차

※ 배터리는 안전하게 처분하여 주십시오.

※ 배터리는 기기를 폐기하기 전에 기기에서 분리하시고 분리할 때는 기기 전원으로부터 차단하여 주십시오.

신규제품 구입시

신제품을 구입하시고 폐 가전 제품 발생시는 고객 상담실 (1577-2797)로 문의하시면 처리 방법 안내해 드립니다.



단순 폐기시

가전제품, 가구 등 대형 생활 폐기물을 버리고자 할 경우에는 지역 주민센터로 연락하시면 됩니다.



제 품 보 증 서

제품명	햇플레이트 (인덕션햇플레이트 겸용)
모델명	HIC-F310/RIC-F3A0/OIC-F3AA/HIR-SFB30 시리즈
SER. NO.	
구입일자	년 월 일
고객성명	TEL.

보증
기간
1년

1. 정상적인 사용중 제품 제조상의 결함으로 하자가 발생한 고장에 대해서는 보증기간에 한해 무상으로 교환하여 드립니다.
2. 만일 고장인 경우는 A/S 고객 센터로 연락해 주십시오.
3. 다음의 경우는 보증기간 중이라도 유상으로 수리해 드립니다.
 - ▶ 사용상의 부주의 또는 부당한 수리와 개조에 의한 고장
 - ▶ 사용설명서에 명시된 사항의 불이행에 따른 고장
4. 보증 기간 경과 후 수리 : 유상수리가 가능합니다.
5. 수리를 요할 때는 구입일자가 기재된 본 보증서를 꼭 제시하십시오.
6. 본 보증서는 국내에서만 적용됩니다.
(This warranty is valid only in Korea.)
7. 보증서는 재발행하지 않으므로 소중히 보관하십시오.

쿠첸 순정품이 아닌 부품을 사용하였을 경우 발생한 문제는 책임질 수 없습니다.

(주)쿠첸

충청남도 천안시 서북구 공단로 78-06 (성성동)

CUCHEN*

A/S 고객센터



전국 어디서나
(지역번호 없이)

방문 A/S 가능(일부 도서 산간 지역 제외)

1577-2797

평일 09:00~18:00까지/토요일 09:00~15:00까지 (단, 공휴일 제외)

온라인 인터넷 서비스 : <http://www.cuchen.com>

제품 사용중 고장으로 인한 서비스가 필요하시면 연락하십시오.
언제나 친절하고 빠르고 정확한 서비스를 제공합니다.

애프터 서비스를 받으시려면...

- 품질보증:보증기간은 구입일로부터 1년입니다.
- 수리용 성능부품의 최저 보유기간: 쿠첸의 수리용 성능부품(기능 유지의 목적에 필요한 부품)의 최저 보유기간은 제조가 끝난 후 5년으로 합니다.
- 서비스에 관한 사항은 서비스 센터에 문의하시면 신속히 해결하여 드리겠습니다.

- 쿠첸 순정품이 아닌 부품을 사용하였을 경우 발생한 문제는 책임질 수 없습니다.
- 제품 사양은 성능 향상을 위해 사전 예고없이 변경될 수 있으며 실제와 약간 다를 수 있습니다.