



CUCHEEN[®]

「쿠첸」 전기보온밥솥 사용설명서

- 본 제품은 국내용입니다. 사용 전압이 다른 국외에서는 사용할 수 없습니다.
- 「쿠첸」 전기보온밥솥을 바르게 사용하기 위해 사용전에 본 사용설명서를 반드시 읽어 주십시오.
- 읽고 난 뒤에는 제품을 사용하는 사람이 항상 볼 수 있는 곳에 보관해 주십시오.

CJE-A1701/WM-2003공용



본 사용설명서에는 제품 보증서가 포함되어 있습니다.

쿠첸 고객 여러분께

저희 쿠첸 전기보온밥솥을 사용해 주셔서 감사드립니다. 제품의 올바른 사용과 유지를 위해 본 사용설명서를 읽어보시기 바랍니다.

이 제품의 사용 중 문제가 발생했을 때 이 사용설명서를 참고하시면 문제를 해결할 수 있습니다. 이 사용설명서에는 제품 보증서가 들어있으므로 잘 보관해 주시기 바랍니다.

안전을 위한 주의사항

전원관련	02
설치관련	04
사용중에	05

사용방법

제품 각 부분의 명칭	09
맛있는 밥을 지으려면	10
취사순서	11
물받이 사용방법	12
뜸 표시 램프	13
청소방법	14

자가진단

A/S를 요청하시기 전에	15
폐기전제품의 처리절차	16

고객서비스

소비자 피해보상 안내/유상서비스 ..	17
제품보증서	18
제품규격/폐기전제품 처리절차	19

안전을 위한 주의사항



위험

지시한 내용이 지켜지지 않으면 사망 또는 중대한 손해가 예상되는 경우



경고

지시한 내용이 지켜지지 않으면 상당한 신체 상해 또는 물적 손해가 예상되는 경우



주의

지시한 내용이 지켜지지 않으면 경미한 신체 상해 또는 물적 손해가 예상되는 경우



안전을 위한 주의사항

사용자의 안전을 지키고 재산상의 손해를 막기 위한 내용입니다.
주의사항을 잘 읽고 올바르게 사용해 주세요.

전원관련



본 제품은 AC 220V 전용입니다.
반드시 접지가 되어있는 정격
15A 이상의 220V 전용콘센트에
꽂아 주십시오.

감전, 화재의
위험이 있습니다.

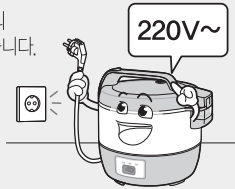

손상된 전원플러그나 헐거운 콘센트는
사용하지 마십시오.

감전, 화재의 위험이 있습니다.

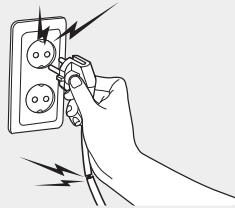

젖은 손으로 전원플러그를 만지지
마세요.

감전, 화재의 위험이 있습니다.

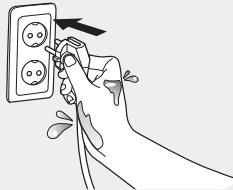

전원코드 부분을 잡아 당겨서 뽑지
마십시오.

감전, 화재의 위험이 있습니다.

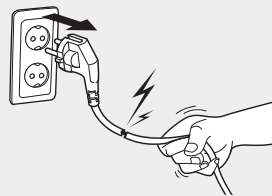

제품 이동시 전원코드를 당겨서
이동하지 마십시오.

감전, 화재의 위험이 있습니다.



전원플러그에 묻은 이물질은 깨끗이
제거하여 주십시오.

화재의 위험이 있습니다.

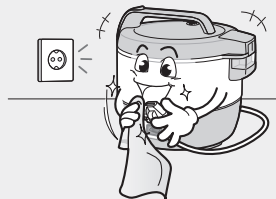

안전을 위한 주의사항

사용자의 안전을 지키고 재산상의 손해를 막기 위한 내용입니다.
주의사항을 잘 읽고 올바르게 사용해 주세요.



전원관련



전원부분에 물이 들어간 경우,
전원플러그를 빼고 완전히
건조된 다음 사용하십시오.

감전, 화재의 위험이 있습니다.

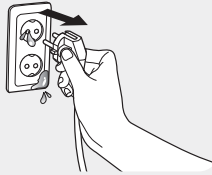

전원코드를 무리하게 구부리거나
무거운 물건에 눌러 훼손, 변형되지
않도록 하십시오.

감전, 화재의
위험이 있습니다.

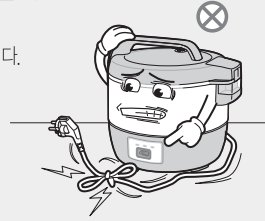

오랫동안 사용하지 않을 때는
전원플러그를 빼 주십시오.

감전, 화재의 위험이 있습니다.



전원플러그를 임의로 연결하거나
가공하여 사용하지 마십시오.

감전, 화재의 위험이 있습니다.

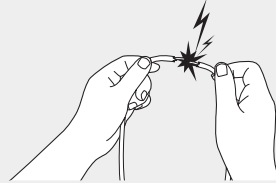

전원플러그를 연속하여 꽂았다
빼지 마십시오.

감전, 화재의 위험이 있습니다.

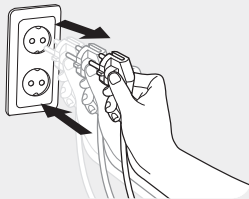

전원코드나 전원 플러그가 파손된 경우
그 제조사나 판매점 또는 유자격 기술자
(서비스 기사)에 의해 교환 또는 수리
하십시오.

감전, 화재의
위험이 있습니다.

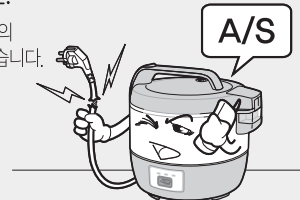



위험

쌀통 및 다용도 선반에 제품을 놓고 사용하지 마십시오.

전원코드가 틈새에 눌러져 화재 및 감전의 원인이 됩니다.

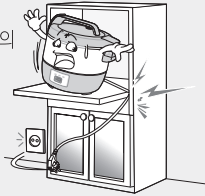

제품 수리나 점검 및 부품 교환시는 반드시 전원플러그를 빼 주십시오.

감전의 위험이 있습니다.



한개의 콘센트에 여러 전기 제품을 동시에 꽂아 사용하지 마시고 전용 콘센트를 사용하십시오.

발열 및 발화, 감전, 화재의 위험이 있습니다.

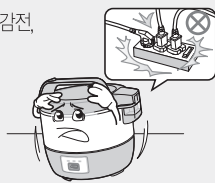

교류 220V 이외에는 사용하지 마십시오. 110V 전원에서 승압용 트랜스를 220V로 승압해서 사용하지 마십시오.

감전, 화재의 위험이 있습니다.

※ 한국전력에 승압공사를 의뢰하여 220V로 승압 후 사용하십시오.



설치관련



위험

직사광선이 쬐는 곳이나 열기구와 가까운 곳에 설치하지 마십시오.

화재의 위험이 있습니다.

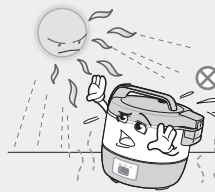

제품과 가까운 곳에서 가연성 가스나 인화성 물질 등을 사용하거나 보관하지 마십시오.

화재의 위험이 있습니다.



습기, 먼지가 많은 곳, 물빛물이 튀는 곳에는 설치하지 마십시오.

감전, 화재의 위험 및 제품 성능 저하의 원인이 됩니다.

※ 제품에 물이 들어갔을 경우 서비스 센터로 꼭 문의하십시오.

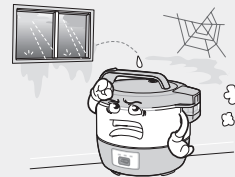

안전을 위한 주의사항

사용자의 안전을 지키고 재산상의 손해를 막기 위한 내용입니다.
주의사항을 잘 읽고 올바르게 사용해 주세요.



설치관련



주의

경사진 곳에 제품을 설치하지
마시고 제품에 무리하게 힘을
가하거나 충격을 주지 마십시오.

신체 상해 및
제품 파손의
우려가 있습니다.

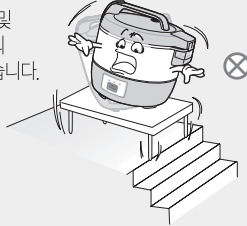

제품, 내솥을 떨어뜨리거나 충격을
주지 마십시오.

신체 상해 및 제품 파손의
우려가 있습니다.

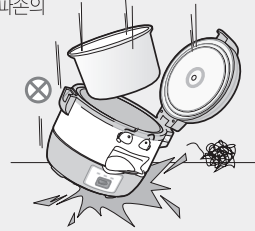

사용중에



위험

증기구나 틈 사이에 이물질이
놓지 마시고, 이물질이 들어간
경우 전원플러그를 빼고 서비스
센터로 연락해
주십시오

감전, 화재,
신체 상해의
위험이 있습니다.



제품에서 이상한 소리나 타는 냄새,
연기가 나면 즉시 전원플러그를
뺀 후, 서비스 센터로 연락 하십시오.

화재의 위험이
있습니다.



알루미늄 호일 등 다른 금속
물체를 내솥 외부면에 놓은채
사용하지 마십시오.

감전, 화재 및
제품 파손의
위험이 있습니다.



어린이 혼자 사용하거나 어린이가
만질 수 있는 장소에 제품을 두지
마십시오.

감전, 화상, 신체
상해의 위험이
있습니다.





위험

제품을 임의로 분해하거나 수리, 개조하지 마십시오.

감전, 제품 훼손의 위험이 있습니다.



밥솥을 가전제품 김치냉장고, 식기세척기, 전자렌지, 냉장, 냉동고 등 위에 놓고 사용하지 마십시오.

제품 화재 및 변형이 발생될수 있습니다.

제품 밑에 스테인레스판, 깔판, 방석, 전기장판, 철판, 은박지, 동파이프, 철 종류 및 알루미늄 소재의 쟁반등을 놓고 사용하지 마십시오.

화재 및 고장의 원인이 됩니다.



청결 유지 보수에 앞서 제품의 전원공급을 반드시 차단하여 주시고, 물을 직접 뿌리거나 벤젠, 신나 등으로 제품을 닦지 마십시오.

감전, 화재의 위험이 있습니다.



경고

취사 중 뚜껑을 함부로 열지 마십시오

화상 및 신체 상해의 위험이 있습니다.



취사 중 증기구에 얼굴이나 손등을 가까이 대거나 막지 마십시오

신체 상해의 위험이 있습니다.

※ 특히, 어린이의 접근을 막아 주십시오.



안전을 위한 주의사항

사용자의 안전을 지키고 재산상의 손해를 막기 위한 내용입니다.
주의사항을 잘 읽고 올바르게 사용해 주세요.

사용중에



경고

취사가 완료된 직후나 보온 직후
열판, 내솥 및 내부에 손을 대지
마십시오.

화상 및 신체 상해의
위험이 있습니다.



내솥없이 절대 사용하지 마십시오.

감전, 화재 및 고장의 원인이 됩니다.

※ 내솥이 없는 상태에서 쌀이나
물을 넣었을 경우에는
반드시 서비스 센터에
이상 유무를 확인 후
사용하십시오.



내솥이 변형되었거나, 전용내솥이
아닌 것을 사용하지 마십시오.

화재 및 고장의 원인이 됩니다.



취사도중 전원플러그를 뽑거나
취사버튼을 작동하지 마십시오.

고장의 원인이 됩니다.

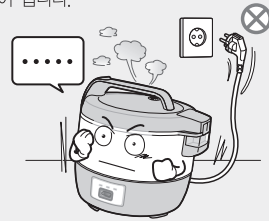

내솥을 가스불 위에 올려 놓는 등
다른 용도로 사용하지 마십시오.

고장의 원인이 됩니다.



뚜껑위에 장식용 덮개나 행주등을 올려
놓고 취사나 보온을 하지 마십시오.

제품 성능 저하 및
고장의 원인이 됩니다.





주의

최대용량 이상으로 내용물을 넣어 사용하지 마시고, 규정된 메뉴(취사, 보온) 이외에는 조리하지 마십시오.

고장의 원인이 됩니다.

내솥을 본체에 넣을 때 내솥 바깥면에 밥알, 이물질이 있는 상태에서 넣지 마십시오.

열판 과열 등 고장의 원인이 됩니다.

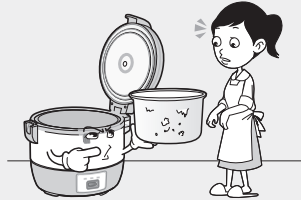

취사나 보온시 뚜껑을 확실히 닫아 주십시오.

제품 성능 저하의 원인이 됩니다.

취사가 끝난 뒤에는 반드시 본체에 고인물을 닦아 주십시오.

변형, 냄새 및 제품성능 저하의 원인이 됩니다.



쌀통 및 다용도 선반에 제품을 놓고 사용하지 마십시오.

증기 배출시 쌀통 및 선반 손상의 원인이 됩니다.

취사가 끝난 후에는 반드시 물받이에 고인물을 제거한 후 사용해 주십시오.

변형, 냄새 및 고장의 원인이 됩니다.

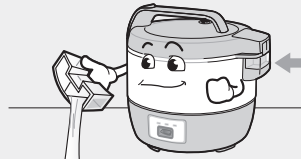
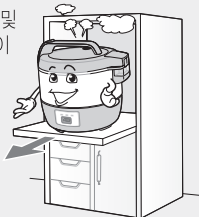

제품주위를 늘 청결하게 사용해 주십시오.

바퀴벌레 및 벌레로 인한 고장에 대해서는 수리 비용이 발생 될 수 있습니다.

제품 각 부분의 명칭

정면/정면 내부 명칭

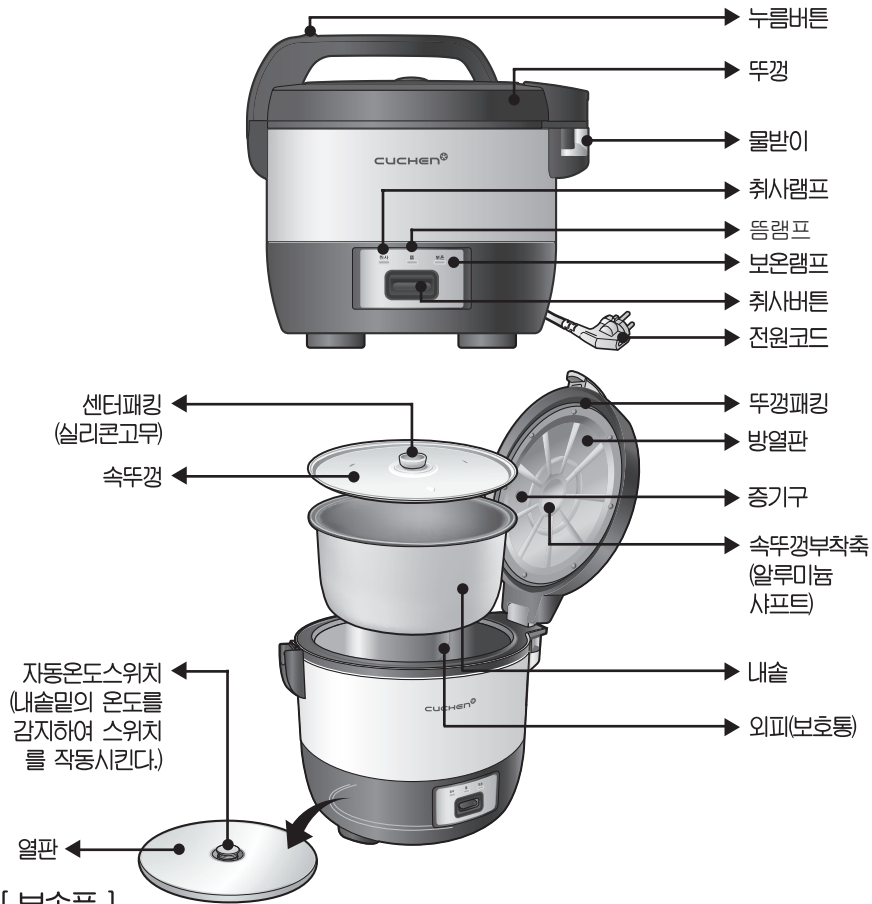

[부속품]





사용방법

맛있는 밥을 지으려면

● 맛있는 밥은 물의 조정으로부터!

쌀의 종류	물조절
묵은쌀로 밥을 지을 때	눈금보다 많게
햅쌀로 밥을 지을 때	눈금보다 적게
불린 쌀로 밥을 지을 때	눈금보다 적게
된밥을 지을 때	눈금보다 적게
진밥을 지을 때	눈금보다 많게

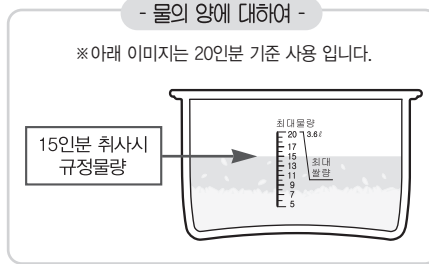

● 밥에서 냄새가 날 때

내솥 및 부속품 등을 세척하지 않고 그대로 사용할 경우, 변질된 밥의 박테리아가 번식하여 냄새가 나게 됩니다. 이런 경우에는 내솥에 물과 식초 배합물을 넣고 취사버튼을 눌러 약 10분 정도 물을 끓게한 후 보온으로 전환합니다. 배합물이 적당히 식었을 때 내솥을 들어내어 깨끗이 씻습니다.

● 묵은 쌀로 밥을 지었을 때 냄새를 없애려면

오래 묵은 쌀일수록 밥을 지으면 냄새가 나며, 보온시 더욱 심합니다. 이럴 때는 아침밥을 지을 쌀을 그 전날 저녁에 미리 꺼내어 식초 한방울을 떨어뜨린 물에 담갔다가 씻은 후 다음날 아침밥을 지을 때 한번 더 미지근한 물로 헹군 뒤 밥을 지으면 냄새가 나지 않습니다.

● 쌀 보관 방법(쌀의 보관 방법이 밥맛을 좌우합니다.)

※ 오래 보관한 쌀 또는 쌀의 수분이 줄어든 마른 쌀로 밥을 지으면, 밥이 퍼석하거나 설익고 보온시 냄새가 빨리 날 수 있습니다.

▶ 쌀 보관방법

	좋은 곳	피해야 할 곳
보관장소	- 온도가 낮고 서늘한 곳 - 습기가 낮고 통풍이 잘되는 곳	- 보일러 배관이 지나가는 뜨거운 곳 - 직사광선을 받는 곳 - 개수대(싱크대) 아래
쌀 구입량 보관기간	쌀은 소포장 단위로 구입하시는게 좋으며, 쌀이 개봉한지 오래되어 말라있는 경우는 물을 반눈금 정도 더 넣고 취사를 하면 좋습니다.	

사용방법

취사순서

- ① 계량컵으로 인분 수 만큼 정확히 담아 씻어 주십시오.

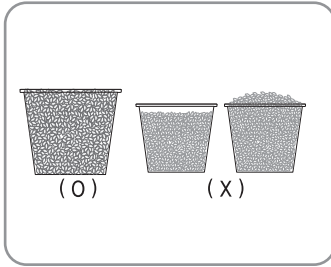

- ② 인분 수에 따라 물을 물 눈금에 맞추어 주십시오.

예) 15인분의 밥을 지을 때

※아래 이미지는 20인분 기준 사용입니다.

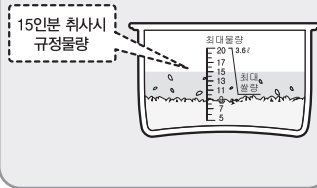

쌀 15인분을 씻어 내솥에 넣은 다음 내솥의 물 눈금 15에 물을 맞추시면 됩니다.

※ 바닥이 평평한 곳에 내솥을 올려 놓고 물의 양을 조절하십시오.

- ③ 내솥을 본체에 넣은 후 뚜껑을 “딸깍”하는 소리가 날 때까지 닫아 주십시오.

- 내솥 주위의 물기를 완전히 제거한 후 내솥을 본체에 넣어 주십시오.
- 자동 온도 스위치와 열판에 이물질이 묻어 있으면 반드시 제거해 주십시오.
- 속뚜껑이 부착되어 있는지 확인해 주십시오.
속뚜껑은 그림과 같이 부착하여 주십시오.

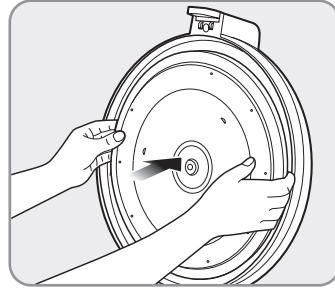

내솥이 본체에 들어있지 않으면 취사 버튼이 눌러지지 않습니다.



④ 전원플러그를 꽂은 후 취사버튼을 아래로 눌러 주십시오.

취사버튼을 아래로 누른다음 “딸깍” 소리와 함께 “취사” 램프에 불이 켜지는지 확인하십시오.

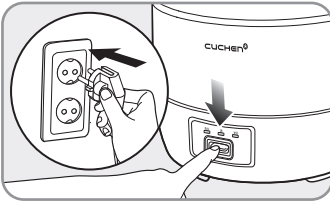

⑤ 취사 완료 후 자동으로 보온이 됩니다.

뜸램프와 보온램프에 동시에 불이 들어오며 뜸램프는 약 13~20분 후 꺼집니다.



취사 완료전에 뚜껑을 열지 마십시오.
밥이 다 된 다음 30분 내에 밥을 섞어 주십시오. 오랫동안 놓아두면 밥이 멎치고 밑부분이 열린 갈색으로 변할 수 있습니다. 내솥이 본체에 들어있지 않으면 취사 버튼이 눌러지지 않습니다.

● 보온(12시간 이내)

보온중에 찬밥을 추가로 보온하지 마십시오.

- ※ 12시간 이상 보온시 밥의 풍미가 없어지며, 변색 또는 냄새가 날 우려가 있습니다.
- ※ 밥이 속뚜껑에 닿지 않도록 밥을 가운데로 모아주십시오.



※ 다음의 경우에는 보온을 하지 마십시오.

- 소량의 밥을 보온 → 변색, 마름
- 12시간 이상의 보온 → 변색, 냄새
- 주걱을 넣고 보온 → 냄새
- 찬밥을 보온중인 밥에 섞었을 때 → 변색, 냄새

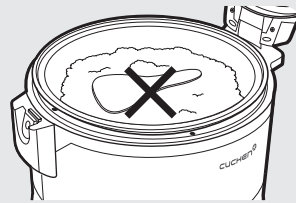

물받이 사용방법

물받이 아래쪽을 누른 후 물받이 측면을 잡아 가볍게 앞으로 당기면 빠집니다. 고인 밥물을 바꾸고 깨끗이 씻은 후 물받이 측면의 양쪽 홈이 몸체의 돌기부에 끼워지도록 위에서 아래방향으로 넣은 후 물받이 위쪽을 눌러 조립 후 사용해 주세요.

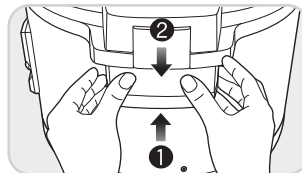

사용방법

뜸 표시 램프

- 본 제품에는 취사 후 뜬이 들고 있음을 나타내는 뜸 램프가 있습니다.
- 맛있는 밥을 드시기 위해서는 취사 완료 후, 반드시 뜸 램프가 꺼진 뒤 뚜껑을 열어 주십시오.

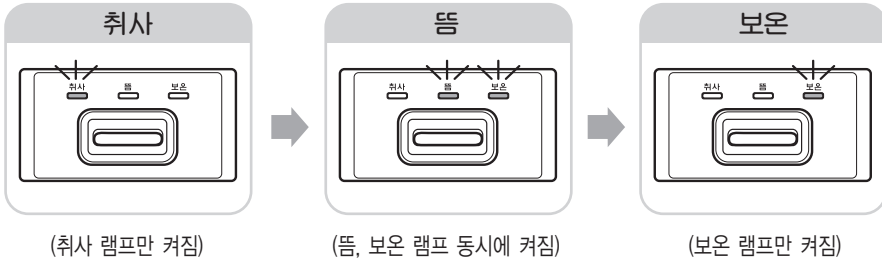

참고사항

- 처음 전원 인가 시 : 보온 램프만 켜짐
- 취사 시 : 취사 램프만 켜짐
- 뜸 진행 시 : 뜸 램프 및, 보온 램프가 동시에 켜짐 (취사 램프 꺼짐)
- 보온 시 : 보온 램프만 켜짐 (뜸 램프 꺼짐)
- 취사 후 뜸 램프 지속시간 : 약 13~20분 (쌀 용량 및 주변 환경과 온도에 따라 다소 차이가 있음)
- 뜸 램프는 제품 내부의 온도에 반응하므로 제품관리를 위해 물을 끓여도 뜸 램프는 켜집니다.
- 물끓임 완료 후, 제품이 식으면 자동으로 꺼집니다.
- 연속 취사 시, 제품을 충분히 식힌 후 사용 하십시오.



1. 뜸 시간은 반드시 준수하여 주십시오.

- 가장 적절한 뜸 시간은 약 13~20분입니다. (뜸 램프가 꺼진 뒤 뚜껑을 열어 주십시오.)
- 쌀 용량과 주변 환경 및 온도에 따라 뜸 램프가 꺼지는 시간은 달라질 수 있습니다.

2. 뜸 표시 램프는 임의 조작이 불가능 합니다.

- 뜸 램프는 취사완료 및 제품관리를 위해 물을 끓이는 등, 일정 온도가 되었을 때만 켜지도록 설계되어 있습니다.
- 뜸 램프를 임의로 켜거나 끌 수 없습니다.

3. 뜸 표시 램프는 제품 온도에 따라 동작 합니다.

- 만약, 뜸 램프가 꺼지지 않은 상태에서 뚜껑을 열거나 내솥을 꺼내어도 뜸 램프는 켜진 상태로 유지 됩니다.
- 뜸 램프는 취사나 물끓임등, 제품이 가열되면 램프가 켜지게 되며 뜬을 들이는 13~20분 정도 유지된 후, 제품이 식으면 자동으로 꺼집니다. 이는 가장 적절한 뜸 시간을 나타내는 것이므로 맛있는 밥을 드시기 위해, 반드시 뜸 램프에 불이 꺼진 후, 뚜껑을 열어 주십시오.



사용방법-청소방법

- ⚠ 전원플러그를 뺀 후, 청소하고 물을 직접 뿌리거나 벤젠, 신나 등으로 제품을 닦지 마세요.
- ⚠ 청소를 깨끗이 하지 않으면 보온 중 냄새가 나는 원인이 됩니다.

● 본체 · 외피(보호통) · 뚜껑 · 뚜껑패킹

더운 물을 행주에 적서 가볍게 더러움을 닦아 주십시오.

● 내솥

제품을 개봉한 후 내솥에 이물질이 묻어 있을 수 있으니 사용하기 전에 내솥을 깨끗이 씻은 후 사용하십시오.
더운물에 잠시 불려, 중성세제와 스폰지로 닦고 말린 행주로 닦아 주십시오.



〈내솥의 코팅에 대하여〉

- 밥을 옮겨 담을 때에는 플라스틱제, 나무 등의 주걱을 사용하여 주십시오.
- 사용중 색상변화가 있을시 이것은 물이나 수증기에 의해 생긴 것으로서, 사용과 위생면에는 영향이 없으므로 안심하고 사용하십시오.

● 속뚜껑

센터패킹을 빼지 말고 더운물에 잠시 불려, 스폰지로 닦고 말린 행주로 물기를 없애주십시오.
속뚜껑을 부착하지 않으면 보온성능이 떨어지므로 반드시 속뚜껑을 부착하여 사용해 주십시오.



● 물받이 · 주걱

본체로부터 떼어내어 스폰지로 닦아 수분을 건조시킨 후 행주로 닦아 주세요.



● 열판 · 자동온도스위치

열판, 자동온도스위치에 이물질이 없도록 항상 깨끗이 사용하여 주시고, 오물이 묻었을 경우에는 온도감지를 정확히 못하게 되므로 내솥이 가열되어 이상동작 및 화재의 원인이 됩니다.

● 뚜껑패킹

뚜껑패킹 청소 시 뚜껑 패킹이 뚜껑 사이에 끼워지는 일이 생길 수 있습니다. 끼워진 부분을 잡아 당겨 정상적인 위치에서 사용해 주세요.
※ 제품 성능 저하의 원인이 될 수 있습니다.

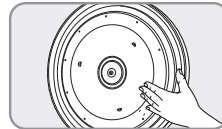

〈멜라노이징 현상〉

- 이 보온밥솥은 밥의 밑면에 얇은 누런 빛깔이 나타하는데 이는 밥이 여분의 수분을 받아 밥 특유의 구수한 향기와 맛을 내는 멜라노이징 현상을 일으켜 맛있는 밥이 되도록 설계되어 있기 때문입니다.
- 보온중에는 내솥이 없는 상태에서 전원인가 및 램프에 점등이 되도록 설계되어 있습니다.
- 보온중 제품에서 "똑똑" 소리가 나는 것은 보온온도 조절기가 정상적으로 작동하는 소리이므로 고장이 아닙니다.

A/S를 요청하시기 전에...

A/S를 요청하시기 전에 아래의 사항을 확인해 주세요.

제품의 고장은 아니지만 사용법에 익숙하지 않거나 사소한 원인으로 보온밥솥이 정상적으로 작동하지 않을 수 있습니다. 이런 때에는 다음의 사항에 대해 점검하신다면 서비스 센터의 도움없이도 간단한 문제는 해결할 수 있습니다. 아래의 항목에 대해 점검하시고도 문제가 해결이 안되면 서비스 센터(1577-2797)로 문의해 주십시오.

현 상	확 인 해 주 세 요.	조 지 방 법
이따끔 취사가 안된다.	<ul style="list-style-type: none"> 취사중 취사버튼을 눌러놓지 않았거나, 전원플러그가 빠져있지 않았나요? 취사중에 정전이 되지 않았나요? 	<p>전원플러그를 확실히 꽂아주십시오.</p> <p>장시간 정전시에는 다시 취사를 하십시오.</p>
밥물이 넘친다.	<ul style="list-style-type: none"> 밥을 지을 때 기준 수위이상 물을 넣지 않았나요? 속뚜껑을 부착하지 않고 밥을 짓지 않았나요? 	<p>쌀의 양에 따라 측정 눈금에 맞게 수위조절을 하여 주십시오.</p> <p>속뚜껑을 부착시켜 주십시오.</p>
밥의 상태 ·된밥 ·설익음 ·진밥	<ul style="list-style-type: none"> 밥물 조절은 제대로 되었나요? 내솥바닥에 이물질이 붙어 있지 않은가요? 변형된 내솥을 사용하지 않았나요? 밥 짓는 도중 전원이 끊어 졌거나 취사 버튼을 끄지 않았나요? 취사램프가 꺼진 후 즉시 뚜껑을 열지 않았습니까? 	<p>쌀의 양에 따라 측정 눈금에 맞게 수위조절을 하여 주십시오.</p> <p>이물질 제거해 주십시오.</p> <p>변형된 용기를 교환하십시오. 항상 별도의 다른 용기에 쌀을 씻어 내솥의 변형을 방지하십시오.</p> <p>밥이 다 되어 자동적으로 취사 램프가 보온램프로 전환 될때까지는 손대지 마십시오.</p> <p>취사램프가 꺼진 후 반드시 뜸 램프가 꺼진 뒤 뚜껑을 열어 주십시오.</p>
밥의 밑면에 황갈색으로 눌러 붙어 있을 경우	<ul style="list-style-type: none"> 쌀은 충분히 씻었나요? 밥이 다 되어 보온상태로 넘어 갔는데도 무리하게 취사버튼을 누르지는 않았나요? 내솥 바닥의 높은 자국을 씻지 않고 그대로 다시 밥을 짓지는 않았나요? 밥을 지을 때 열판과 내솥 사이에 이물질이 끼이지는 않았나요? 	<p>쌀을 항상 깨끗이 씻어 주십시오.</p> <p>밥이 다 된 후에는 절대로 취사 버튼을 누르지 마십시오.</p> <p>내솥은 항상 깨끗이 사용하십시오.</p> <p>열판 또는 내솥은 이물질이 붙지 않도록 항상 깨끗이 사용하십시오.</p>
보온이 되지 않음 ·원냄새가 난다 ·변색이 된다	<ul style="list-style-type: none"> 뚜껑을 확실히 닫았나요? 보온중에 전원플러그가 콘센트에서 빠져있지 않았나요? 	<p>뚜껑을 확실히 닫아 주십시오.</p> <p>보온중에는 항상 전원플러그를 꽂아 두십시오.</p>



현상	확인해주세요.	조치방법
보온이 되지 않음 · 습냄새가 난다 · 변색이 된다	<ul style="list-style-type: none"> · 주걱을 넣고 보온하거나 찬밥, 다른 밥등을 추가로 보온하지 않았나요? · 보온시킨 밥의 양이 너무 적지는 않았나요? 	주걱이나 찬밥 또는 다른 종류의 밥은 넣지 마십시오. 보온양이 적을 때는 내솥중앙에 오목히 모아서 보온하십시오.

폐가전제품 처리절차

[신규제품 구입시]

대리점에서 신제품을 구입한 후, 기존 제품을 버리고자 할 경우에는 신규제품 배달시 무상으로 처리해 드립니다.



[단순 폐기시]

가전제품, 가구 등 대형 생활 폐기물을 버리고자 할 경우에는 지역 주민센터로 연락하시면 됩니다.



소비자 피해보상 안내/유상서비스

소비자 피해보상 안내 (제품보증기간:구입일로부터 1년 이내)

소비자의 피해유형		보상내역		
		보증기간 이내	보증기간 경과후	
부품보유 기간내 정상적인 사용중 자연 발생한 성능, 기능상의 고장 및 하자가 발생	구입 10일 이내에 중요한 수리를 요하는 경우	제품교환, 환불		
	구입 1개월 이내에 중요부품에 수리를 요하는 경우	제품교환		
	교환된 제품이 1개월 이내에 중요한 수리를 요하는 경우	환불		
	부품 교환 불가능시			
	수 리 가 능	하자 발생시	무상수리	유상수리
		동일한 하자에 대하여 수리했으나 4회째 발생 여러 부위의 고장으로 총 4회 수리 받았으나 고장이 재발(5회째)	제품교환, 환불	정액 감가상각한 금액에 10%를 가산하여 환불
	수리 불가능시			
	수리용 부품을 보유하고 있지않아 수리가 불가능한 경우			
소비자가 수리 의뢰한 제품을 분실한 경우				
제품 구입시 운송과정 및 설치 중 발생한 피해	제품교환			
소비자의 과실에 의한 고장	수리가 가능한 경우	유상수리	유상수리	
	수리용 부품을 보유하고 있지 않아 수리가 불가능한 경우	유상수리에 해당하는 금액 장수 후 제품교환		
기 타	천재지변에 의해 고장이 발생한 경우	유상수리	유상수리	
	사용전원의 이상 및 접속기기의 불량으로 인하여 고장이 발생한 경우			
	쿠첸의 위임을 받지않은 사람의 수리/개조에 의한 고장			
	정상 사용시 마모되는 소모성 부품의 교환			
	제품의 하자가 아닌 외부원인에 의한 경우			

※ 명시되지 않은 사항은 소비자 피해 보상 규정에 따릅니다.

※ 상기 보상 규정은 공정거래위원회 제 2010-1호 규정에 의거 합니다.

※ 구입일자 확인이 안될 경우 제조년월일로 부터 3개월이 경과한 날부터 품질보증 기간을 기산합니다.

※ 가정용 제품을 영업용도(영업활동, 비정상적인 사용환경 등)로 사용하거나, 산업용 제품인 경우에는 무상보증 기간을 6개월로 적용합니다.

유상서비스 (고객의 비용부담)에 대하여...

서비스 신청시 다음과 같은 경우는 무상서비스 기간내라도 유상처리 됩니다.

- 1) 제품내에 이물질(물, 음료수, 커피, 장난감 등)하여 고장이 발생하였을 경우
- 2) 고객의 과실로 제품을 떨어뜨리거나 충격으로 인하여 제품 파손 및 기능상의 고장이 발생하였을 경우
- 3) 신나, 벤젠 등 유기용을 사용하여 외관 손상 및 변형이 된 경우
- 4) 쿠첸 정품이 아닌 부품 또는 소모품을 사용하여 제품 고장이 발생하였을 경우
쿠첸 정품은 서비스 센터로 문의하여 지정된 서비스 센터에서 구입하신 후 사용하십시오.
- 5) 사용전압을 오(誤)인가하여 제품 고장이 발생하였을 경우
- 6) 고객이 제품을 임의로 분해하여 부속품이 분실 및 파손되었을 경우
- 7) 쿠첸 서비스 센터의 수리기사가 아닌 사람이 제품을 수리 또는 개조하여 고장이 발생하였을 경우
- 8) 천재지변(낙뢰, 화재, 풍수해, 가스, 영해, 지진 등)에 의해 고장이 발생하였을 경우
- 9) 쿠첸 제품 사용설명서내에 "안전을 위한 주의사항"을 지키지 않아 고장이 발생하였을 경우
(“안전을 위한 주의사항”을 잘 지키면 제품을 오래 사용하실 수 있습니다.)
- 10) 기타 고객 과실에 의하여 제품 고장이 발생하였을 경우



제품보증서

제 품 보 증 서

1. 정상적인 사용중 제품 제조상의 결함으로 하자가 발생한 고장에 대해서는 보증기간에 한해 무상으로 교환하여 드립니다.
2. 만일 고장인 경우는 A/S 고객센터로 연락해 주십시오.
3. 다음의 경우는 보증기간 중이라도 유상으로 수리해 드립니다.
 - ▶ 사용상의 부주의 또는 부당한 수리와 개조에 의한 고장
 - ▶ 사용설명서에 명시된 사항의 불이행에 따른 고장
4. 보증 기간 경과 후 수리 : 유상수리가 가능합니다.
5. 수리를 요할 때는 구입일자가 기재된 본 보증서를 꼭 제시하십시오.
6. 본 보증서는 국내에서만 적용됩니다.
(This warranty is valid only in Korea.)
7. 보증서는 재발행하지 않으므로 소중히 보관하십시오.
8. 에너지소비효율등급라벨 또는 에너지소비효율라벨에 명시된 에너지비용 표시사항과 실제 에너지비용은 소비자가 실제 사용하는 에너지사용량, 에너지사용시간 또는 전기요금 인상 등 에너지가격 변동에 따라 달라질 수 있음

 쿠첸 순정품이 아닌 부품을 사용하였을 경우 발생한 문제는 책임질 수 없습니다.

(주)리홈쿠첸

충청남도 천안시 서북구 공단로 78-66 (성성동)

제품규격

제품명	CJE-A1701 (17인용 전기보온밥솥)	WM-2003 (20인용 전기보온 밥솥)
정격전압 및 주파수	AC 220V, 60Hz	AC 220V, 60Hz
정격소비전력	1000W	1000W
취사용량	3.06 L (최대 17인분)	3.6 L (최대 20인분)
보온기준온도	74 °C	74 °C
온도퓨우즈	172 °C	172 °C
코드길이	1.4m 이상	1.4m 이상
제품크기	371(길이)X316(폭)X318,5mm(높이)	371(길이)X316(폭)X336,5mm(높이)
중량	약 6.0kg	약 6.4kg

※ 제품의 성능 개선을 위하여 약간의 규격변동이 있을 수 있습니다.



A/S 고객 센터



전국 어디서나
(지역번호 없이) **1577-2797**

방문 A/S 가능(일부 도서 산간 지역 제외)

평일 09:00~18:00까지/토요일 09:00~15:00까지 (단, 공휴일 제외)

온라인 인터넷 서비스 : <http://www.lihom-cuchen.com>

제품 사용중 고장으로 인한 서비스가 필요하시면 연락하십시오.
언제나 친절하고 빠르고 정확한 서비스를 제공합니다.

애프터 서비스를 받으시려면...

- 품질보증: 보증기간은 구입일로부터 1년입니다.
- 수리용 성능부품의 최저 보유기간: 쿠첸의 수리용 성능부품(기능 유지의 목적에 필요한 부품)의 최저 보유기간은 제조가 끝난 후 4년으로 합니다.
- 서비스에 관한 사항은 서비스 센터에 문의하시면 신속히 해결하여 드리겠습니다.

- 쿠첸 순정품이 아닌 부품을 사용하였을 경우 발생한 문제는 책임질 수 없습니다.
- 제품 사양은 성능 향상을 위해 사전 예고없이 변경될 수 있으며 실제와 약간 다를 수 있습니다.