

CUCHEEN*

A/S 고객센터



전국 어디서나
(지역번호 없이) **1577-2797**

방문 A/S 가능(일부 도서 산간 지역 제외)

평일 09:00~19:00까지/토요일 09:00~15:00까지 (단, 공휴일 제외)

온라인 인터넷 서비스 : <http://www.cuchen.com>

제품 사용중 고장으로 인한 서비스가 필요하시면 연락하십시오.
언제나 친절하고 빠르고 정확한 서비스를 제공합니다.

애프터 서비스를 받으시려면...

- 품질보증: 보증기간은 구입일로부터 1년입니다.
- 수리용 성능부품의 최저 보유기간: 쿠첸의 수리용 성능부품(기능 유지의 목적에 필요한 부품)의 최저 보유기간은 제조가 끝난 후 4년으로 합니다.
- 서비스에 관한 사항은 서비스 센터에 문의하시면 신속히 해결하여 드리겠습니다.

- 쿠첸 순정품이 아닌 부품을 사용하였을 경우 발생한 문제는 책임질 수 없습니다.
- 제품 사양은 성능 향상을 위해 사전 예고없이 변경될 수 있으며 실제와 약간 다를 수 있습니다.

www.cuchen.com

CUCHEEN*

쿠첸 전기압력밥솥 사용설명서

- 본 제품은 국내용입니다. 사용 전압이 다른 국외에서는 사용할 수 없습니다.
- 쿠첸 전기압력밥솥을 비르게 사용하기 위해 사용전에 본 사용설명서를 반드시 읽어 주십시오.
- 읽고 난 후에는 제품을 사용하는 사람이 항상 볼 수 있는 곳에 보관해 주십시오.

Looks Good

Easy

Smart



품질 제일주의를 실현하는 간단한 쿠첸 전기압력밥솥
본 사용설명서에는 제품 보증서가 포함되어 있습니다.

저희 쿠첸 전기압력밥솥을 사용해 주셔서 감사합니다. 제품의 올바른 사용과 유지를 위해 사용 설명서를 반드시 읽어보시기 바랍니다. 제품의 사용 중 문제가 발생하였을 때 사용설명서를 참고하시기 바라며 사용설명서에는 제품 보증서가 포함되어 있으므로 잘 보관해 주시기 바랍니다.

제품규격

* 디자인 및 색상은 예고없이 바뀔 수도 있습니다.

제 품 명	전기 압력 보온 밥솥 WPQ-L1001L Series
구 분	10인용
정 격 전 압	220V / 60Hz
정 격 압 력	취사 : 1,240W, 보온 : 127W
사 용 압 력	자동 78.5kPa, 안전 127.5kPa
제 품 중 량	6.2 kg
제 품 치 수	382(L) X 298(W) X 281(H)
온 도 규 지	184 °C
용 량	- 백미, 누룽지 : 2~10 인분 - 쾌 속, 발아현미/현미/잡곡 : 2~6인분 - 일반밥, 세척미, 검은콩밥, 영양밥 : 2~8인분
부 속 품	계량컵(1인분 용), 주걱, 청소용 핀, 사용설명서 및 요리안내

차 례

사용전에 반드시 읽고
사용하십시오.

주의

이물 질 등으로 증기 배출구가 막혀 있으면 제 기능을 발휘하지 못하므로 가끔씩 청소용 핀으로 구멍을 뚫은 후 사용하십시오.

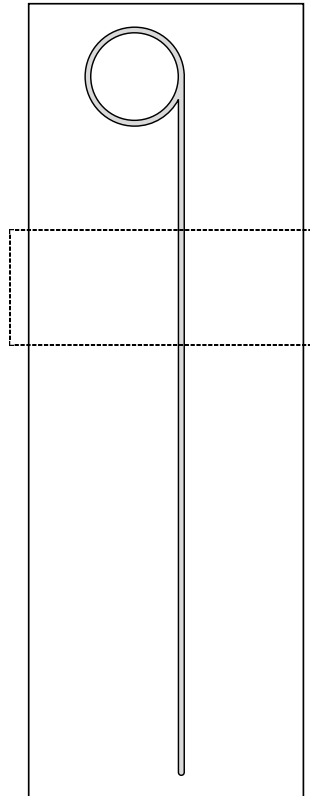

(청소용핀)

제품규격	2
안전한 사용을 위한 주의사항	4 ~ 7
알아들시다	
· 각부분의 이름	8
· 취사전 준비사항	9
· 기능 조작부의 이름과 역할	10
· 기능 표시부의 이상점검 기능	11
· 뚜껑 잠금 손잡이의 사용법	11

밥짓는 방법

· 현재시간을 맞추는 방법	12
· 백미 취사를 할 경우	13
· 메뉴를 선택하여 취사를 할 경우	14 ~ 15
· 예약 취사는 이렇게 하십시오	16

보온하는 방법

· 식사하실 때 / 보온할때 주의사항	17
· 보온시냄새가 날 때	18

제품 손질 방법

· 패킹 교환방법	19
· 제품 손질방법	20
고장신고 전에 확인 하십시오	21~22

요리안내	23 ~ 26
발아현미에 대하여	27
소비자 피해보상 안내	28
제품보증서	29

MEMO	30~31
------	-------

사용하기 전에

사용할 때

고장신고 전에

요리 / 서비스안내

안전한 사용을 위한 주의사항

- 다음 지시되어 있는 사항들은 제품을 안전하고 정확하게 사용하여 예상치 못한 위험이나 손해를 예방하기 위한 것이므로 반드시 지켜주시기 바랍니다.
- 안전과 관련된 주의사항은 잘못 사용하면 예상되는 위험과 손해의 크기정도 그리고 위험발생의 긴급정도에 따라서 다음과 같이 구분하고 있습니다.

- 경고** 지시사항을 위반할 경우 심각한 상해나 사망이 발생할 가능성이 있는 경우
- 주의** 지시사항을 위반할 경우 경미한 상해나 제품손상이 발생할 가능성이 있는 경우

! 이 그림기호는 위험을 끼칠 우려가 있는 사항과 조작에 대하여 주의를 환기시키기 위한 기호입니다. 이 기호가 있는 부분은 위험발생을 피하기 위하여 주의 깊게 읽고 지시에 따라야 합니다.

경고

전원

- 전원코드를 뽑을 때는 반드시 전원플러그를 잡고 뽑으십시오.
- 감전 및 화재의 원인이 됩니다.

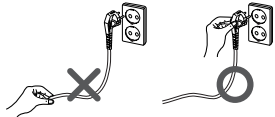

- 전원코드를 꽂거나 뺄 때는 반드시 손의 물기를 제거한 후 꽂거나 빼십시오.
- 감전의 원인이 됩니다.



- 접지 단자가 있는 220V 전원콘센트를 사용하지 마십시오.
- 감전 및 화재의 원인이 됩니다.



- 코드 및 전원플러그가 파손되거나 흔들릴 때는 사용하지 마십시오.
- 감전 및 화재의 원인이 됩니다.
- 구입처 및 서비스 센터에 연락하여 교환하십시오.



- 전원코드를 무리하게 구부리거나, 묶거나, 잡아 당기지 마십시오.
- 감전 및 화재의 원인이 됩니다.

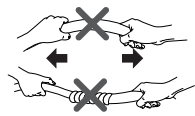

- 전원코드위에 무거운 물건을 올려 놓거나 코드가 제품에 눌리지 않게 하십시오.
- 감전 및 화재의 원인이 됩니다.

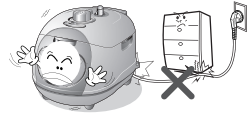

- 전원플러그에 물이 들어 있는 먼지나 이물질이 깨끗이 닦고 사용하지 마십시오.
- 감전 및 화재의 원인이 됩니다.



- 정격 10A 이상의 콘센트를 단독으로 사용하지 마십시오.
- 이상과열로 화재의 원인이 됩니다.

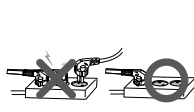

- 사용하지 않을 때는 전원코드를 콘센트에서 뽑아 주십시오.
- 이상과열로 화재의 원인이 됩니다.



안전한 사용을 위한 주의사항

사용하기 전에

경고

설치

- 싱크대, 목욕탕 등 제품에 물이 들어 갈 수 있는 곳이나 화학성 물질이 있는 곳에서는 사용하지 마십시오.
- 감전 및 화재의 원인이 됩니다.



- 경사진 곳이나 울퉁불퉁한 곳에서는 사용하지 마십시오.
- 화상 및 상해의 원인이 됩니다.



- 어린이가 혼자 사용하거나 어린이 손에 닿을 수 있는 곳에서 사용하지 마십시오.
- 화상 및 감전, 상해의 원인이 됩니다.



- 전원코드에 발이 걸리지 않도록 하고, 전원코드가 테이블이나 카운터위에 놓이지 않도록 하십시오. (특히, 어린이를 주의 하십시오.)
- 화상 및 상해의 원인이 됩니다.



주의

- 제품에 직사광선이 쬐는 곳, 가스레인지, 전열기구 등의 가까이에서 사용이나 보관 하지 마십시오.
- 화재 및 감전, 제품변형의 원인이 됩니다.



- 실외에서는 사용하지 마십시오.
- 감전 및 화재의 원인이 됩니다.

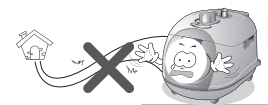

경고

사용

- 흡배기구나 틈 사이에 청소용핀이나 철사 등의 금속물질 및 이물질이 넣지 마십시오.
- 감전 및 화재의 원인이 됩니다.
- 청소용 핀은 증기배출구 청소시에만 사용하십시오.



- 쌀통 및 다용도 선반에 제품을 놓고 사용시 전원코드가 틈새에 눌리지 않도록 하십시오.
- 화재 및 감전의 원인이 됩니다.



- 냉비가 없는 상태로 쌀이나 물을 넣지 마십시오.
- 감전 및 화재의 원인이 됩니다.
- 쌀이나 물이 들어 갔을 경우에는 구입처나 서비스센터로 연락하여 주십시오.



- 사용중 압력추 및 자동 증기 배출구에는 손과 얼굴을 가까이 하지 마십시오.
- 화상의 원인이 됩니다.



안전한 사용을 위한 주의사항

사
용

⚠ 경고		
<p>● 취사가 완료된 후 내부압력이 완전히 빠지기 전에 절대 강제로 뚜껑을 열지 마십시오.</p> <ul style="list-style-type: none"> • 밥솥 내부의 뜨거운 내용물이 튀어 나와 화상의 원인이 됩니다. 	<p>● 증기구에 행주나 장식용 덮개, 기타 물건을 올려채 사용하지 마십시오.</p> <ul style="list-style-type: none"> • 본체의 폭발로 인한 화상 및 상해의 원인이 됩니다. 	<p>● 규정된 메뉴외에 식혜, 카레, 보리차 등 거품이 많거나 끈적한 음식은 하지 마십시오.</p> <ul style="list-style-type: none"> • 끓여 넘쳐 화상의 원인이 됩니다. 
<p>● 압력추 및 자동 증기 배출구는 막지 마십시오.</p> <ul style="list-style-type: none"> • 폭발로 인한 화상 및 상해의 원인이 됩니다. 	<p>● 밥이 끓고 있을 때는 절대로 뚜껑을 열지 마십시오.</p> <ul style="list-style-type: none"> • 화상의 원인이 됩니다. 	<p>● 제품 밑에 깔판, 방석, 전기장판 등을 놓고 사용하지 마십시오.</p> <ul style="list-style-type: none"> • 화재 및 변형의 원인이 됩니다. 

⚠ 주의	
<p>● 취사중 또는 완료 후 자동증기 배출시 주의 하십시오.</p> <ul style="list-style-type: none"> • 증기가 고속으로 배출되는 소리에 놀라지 않도록 주의하십시오. • 화상의 원인이 됩니다. (특히, 어린이를 주의 하십시오.) 	<p>● 뚜껑위에 자성을 지닌 물체를 올려 놓거나 자성이 강한 물체 근처에서 사용하지 마십시오.</p> <ul style="list-style-type: none"> • 제품고장 및 오작동의 원인이 됩니다. 
<p>● 변형된 냄비나 전용냄비가 아닌것은 사용하지 마십시오.</p> <ul style="list-style-type: none"> • 이상동작 및 화재의 원인이 됩니다. 	<p>● 사용중이거나 사용직후에는 냄비 및 열판, 내부 등은 뜨거우므로 만지지 마십시오.</p> <ul style="list-style-type: none"> • 화상의 원인이 됩니다. 
<p>● 제품에 심한 충격을 주거나 떨어뜨리지 마십시오.</p> <ul style="list-style-type: none"> • 제품의 고장, 파손 및 감전, 화재의 원인이 됩니다. 	<p>● 최대용량 이상으로 내용물을 넣고 사용하지 마십시오.</p> <ul style="list-style-type: none"> • 감전 및 화재의 원인이 됩니다. 

안전한 사용을 위한 주의사항

사
용
하
기
전
에

⚠ 주의		
<p>● 뚜껑결합손잡이를 잡고 제품을 들어 올리지 마십시오.</p> <ul style="list-style-type: none"> • 제품의 고장 및 상해의 원인이 됩니다. 	<p>● 냄비를 다른용도로 사용하거나 불위에 올리지 마십시오.</p> <ul style="list-style-type: none"> • 변형으로 인한 화재의 원인이 됩니다. 	
⚠ 경고		
<p>● 열판이나 냄비의 바닥부는 항상 깨끗이 사용해 주십시오. 특히, 이물질(밥알, 쌀알 등)이 붙어 있는 상태로 사용하지 마십시오.</p> <ul style="list-style-type: none"> • 화재의 원인이 됩니다. 	<p>● 제품을 물 또는 다른 액체에 담그거나 씻지 마십시오.</p> <ul style="list-style-type: none"> • 감전 및 화재의 원인이 됩니다. 	
⚠ 주의		
<p>● 찜, 당요리 후에는 반드시 청소를 하여 주십시오.</p> <ul style="list-style-type: none"> • 냄새 발생의 원인이 됩니다. 	<p>● 취사가 완료된후에 고인물을 닦아 주십시오.</p> <ul style="list-style-type: none"> • 곰팡이 및 약취발생의 원인이 됩니다. 	
<p>● 제품위에 무거운 물건을 올리지 마십시오.</p> <ul style="list-style-type: none"> • 감전 및 화재, 제품변형의 원인이 됩니다. 	<p>● 먼지 또는 습기가 많은 곳에 보관하지 마십시오.</p> <ul style="list-style-type: none"> • 감전 및 화재, 제품변형의 원인이 됩니다. 	
⚠ 경고		
<p>● 제품을 분해, 수리, 개조하지 마십시오.</p> <ul style="list-style-type: none"> • 감전 및 화재의 원인이 됩니다. 	⚠ 주의	
<p>● 밥솥에서 이상한 소리, 냄새, 연기가 나면 즉시 전원플러그를 빼고 서비스 센터로 연락 하십시오.</p> <ul style="list-style-type: none"> • 감전 및 화재의 원인이 됩니다 		

각 부분의 이름

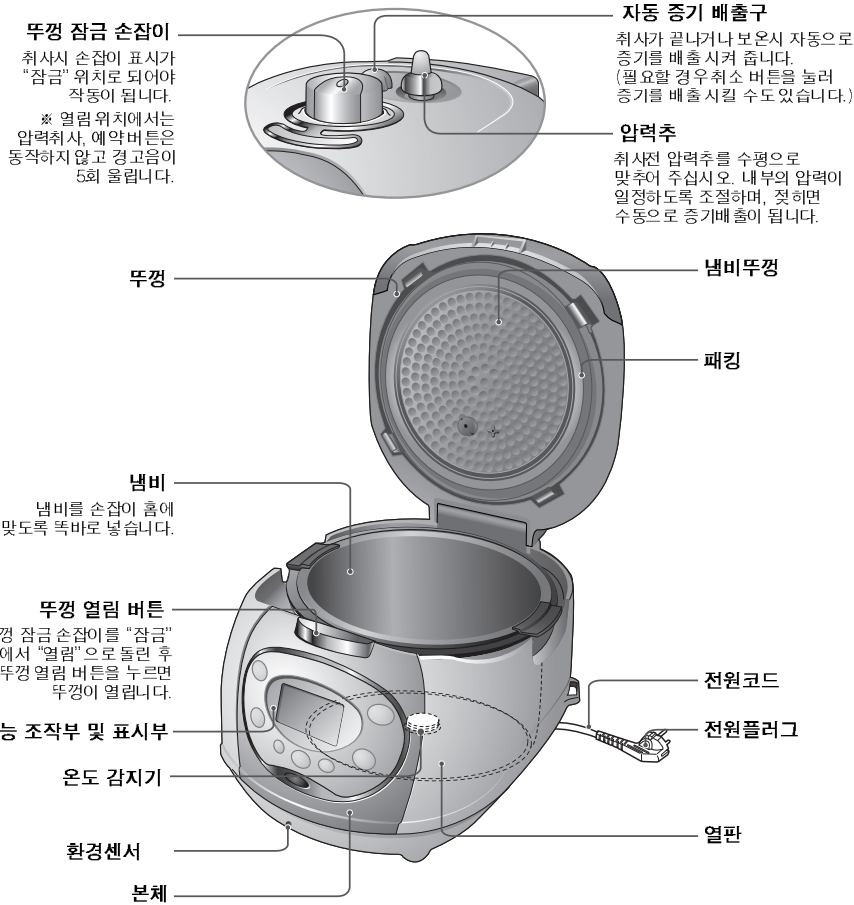

뚜껑 잠금 손잡이
취사시 손잡이 표시가 "잠금" 위치로 되어야 작동이 됩니다.
※ 열림 위치에서는 압력취사, 예약버튼은 동작하지 않고 경고음이 5회 울립니다.

자동 증기 배출구
취사가 끝나거나 보온시 자동으로 증기를 배출시켜 줍니다. (필요할 경우 취소 버튼을 눌러 증기를 배출시킬 수도 있습니다.)

압력추
취사전 압력추를 수평으로 맞추어 주십시오. 내부의 압력이 일정하도록 조절하며, 젓하면 수동으로 증기배출이 됩니다.

냄비
냄비를 손잡이 홈에 맞도록 똑바로 넣습니다.

뚜껑 열림 버튼
뚜껑 잠금 손잡이를 "잠금"에서 "열림"으로 돌린 후 뚜껑 열림 버튼을 누르면 뚜껑이 열립니다.

기능 조작부 및 표시부

온도 감지기

환경센서

본체

냄비뚜껑

패킹

전원코드

전원플러그

열판

부속품 안내



사용설명서 및 요리안내



계량컵

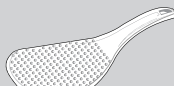

주걱



청소용 핀

청소용 핀 : (실물은 사용설명서 3페이지에 부착되어 있음)

취사전 준비사항

사용하기 전에

1 냄비를 깨끗이 씻은 후 물기를 닦습니다.

- 냄비를 씻을 때는 부드러운 행주를 사용하여 주십시오.
- 강한 수세미를 사용하면 냄비 안쪽 및 바깥쪽의 표면이 벗겨지는 경우가 있습니다.



2 계량컵을 사용하여 쌀을 인분수 만큼 냄비에 담습니다.

- 쌀을 계량컵의 뒷면을 기준으로하여 평평하게 맞추면 1인분에 해당됩니다.
- 예) 2인분일 경우: 2컵, 4인분일 경우: 4컵

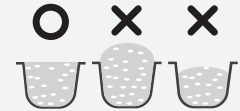

3 쌀을 냄비외의 다른 그릇에서 맑은 물이 나올 때까지 깨끗이 씻습니다.



4 메뉴에 따라 물의 양을 조절합니다.

- 바닥이 평평한 곳에 냄비를 올려 놓고 냄비에 표시된 눈금에 맞춰 물의 양을 조절 합니다.
- 냄비에 표시된 눈금은 쌀과 물을 부었을 때의 물 눈금을 표시 합니다.
- 백미 6인분의 경우 (계량컵 6컵) 냄비의 백미 눈금 6에 물을 맞춥니다. (그림참조)
- '쾌속', '누룽지', '검은콩밥', '영양밥'은 '백미' 눈금에 '세척미'는 '일반밥' 눈금에 맞추어 주십시오.
- '말아현미'는 '현미' 눈금에 맞추어 주십시오.

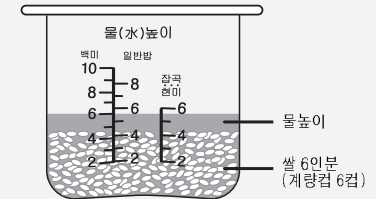

5 냄비를 본체에 넣고 뚜껑을 닫아 주십시오.

- 냄비의 바닥과 바깥쪽을 깨끗이 닦은 후 본체에 넣습니다.
- 냄비의 바닥에 쌀 등의 이물질이 붙어 있으면 취사가 잘 되지 않거나 고장의 우려가 있습니다.

6 전원플러그를 꽂고 잠금 손잡이를 "잠금" 위치로 돌려 주십시오.

- 잠금램프가 켜지면 뚜껑이 완전히 결합 되었음을 알 수 있습니다.
- 뚜껑 잠금 손잡이를 "잠금" 위치로 완전히 돌리지 않고 취사 또는 예약버튼을 누르면 경고음이 울리며 작동되지 않습니다.

주의사항

■ 쌀 보관 방법

- 쌀은 그늘지고 서늘한 곳에 보관하여 주십시오.
- 쌀이 마르면 밥맛이 떨어지고, 보온시 냄새가 나는 원인이 됩니다.
- ※ 쌀 보관시 피해야 할 장소
 - 햇볕이 드는 곳
 - 습기가 많은 곳
 - 모일러 배관이 지나 가는 곳
- ※ 쌀은 장시간 보관하면 품질이 떨어지므로 소포장 단위로 구입하여 사용하시면 좋습니다.

기능 조작부의 이름과 역할

■ 버튼은 부저음이 날 때까지 확실히 눌러 주십시오.



예약

예약 버튼을 누른 후 시, 분 버튼을 원하는 시간을 맞추고 취사 버튼을 누릅니다. (취사 버튼을 누르지 않으면 7초후 자동으로 시작합니다.)

메뉴

메뉴를 선택 할 경우에 사용(14쪽 참조)

안심보온 재가열

보온을 할 경우나 식사 직전 밥을 따르게 대울 경우에 사용합니다. (17쪽 참조)

취소

선택된 기능을 취소할 경우에 사용

시

분

현재 시간이나 예약시간, 수동찜 시간설정시 사용
취사중, 보온중, 예약중에 시, 분 버튼을 누르면 현재시간이 표시됩니다.

압력취사 쾌속취사

취사를 할 경우에 사용 (1회 누름)
쾌속취사를 할 경우에 사용 (2회 누름)

뚜껑을 강제로 닫지 마십시오.

- 고장의 원인이 됩니다.
- 뚜껑이 잘 닫히지 않을 때에는 냄비가 제품 본체에 제대로 들어가 있는지 확인합니다. (냄비에 부착된 손잡이를 제품본체의 홈 부위에 안착하십시오.)



잠금

뚜껑 잠금 손잡이를 "잠금" 쪽으로 잠그면 잠금램프가 켜집니다. (11쪽 참조)

기능 표시부의 이상점검 기능

■ 사용방법이 올바르지 않거나 제품에 이상이 생겼을 때 아래와 같은 표시가 나타나 경보를 하여 줍니다.



※ 예약시간이 13시간을 초과한 경우에 나타납니다. 13시간 이내로 예약을 하십시오.



※ 냄비가 없을 때 나타납니다.



※ 온도감지기에 이상이 있을 경우에 나타납니다. - 고객센터담당(1577-2797)로 문의 하십시오.



※ 빈 냄비로 취사를 할 경우에 나타납니다.

사용하기 전에

뚜껑 잠금 손잡이의 사용법



- 1 취사 시에는 뚜껑을 닫고 뚜껑 잠금 손잡이를 "잠금" 위치로 확실하게 돌려 주십시오.
잠금램프가 켜집니다. 이는 뚜껑이 확실하게 잠겨 취사를 선택할 수 있도록 표시하여 주는 안전장치의 기능입니다.
- 2 취사가 끝난 후 뚜껑 잠금 손잡이를 "잠금" → "열림" 위치로 돌린 후 뚜껑 열림 버튼을 눌러 뚜껑을 열어 주십시오.
제품내부의 증기가 완전히 배출되지 않으면 뚜껑 잠금 손잡이가 "잠금"에서 "열림" 쪽으로 쉽게 돌아가지 않습니다. 압력이 완전히 빠질 때까지 기다려 주십시오.
- 3 뚜껑을 열고 닫을 때는 항상 뚜껑 잠금 손잡이 위치를 "열림"에 위치해 주십시오.

- ▶ 잠금램프가 켜지지 않으면 취사, 예약버튼이 작동하지 않습니다. 정확하게 다시 "잠금" 화살표 방향으로 걸릴 때까지 돌려 주십시오.
- ▶ 뚜껑부를 위에서 보았을 때 뚜껑 잠금 손잡이가 "잠금" 위치와 일치할 때 뚜껑이 잠깁니다.
- ▶ 뚜껑 잠금 손잡이는 잠금쪽으로 천천히 돌려 주십시오.
- 찰진밥을 짓기 위한 밀폐력 향상 구조로 설계되어 내부 공기가 빠지는데 약 1~2초의 시간이 필요합니다.

현재시간을 맞추는 방법

예 현재 시간이 오전 9시 30분일 경우

1 전원 플러그를 켜고 후 시 또는 분 버튼을 누릅니다.



- 1초 주기로 표시부의 콜론(:)이 깜박거립니다.

2 시 버튼을 눌러 시를 "9"에 맞춥니다.



- 누를 때마다 1시간 단위로 변합니다.
- 계속 누르고 있으면 연속으로 변합니다.
- 오전, 오후가 뒤바뀌지 않도록 주의하여 맞춥니다.
- 낮 12:00의 경우는 오후 12:00으로 표시됩니다.

3 분 버튼을 눌러 분을 "30"에 맞춥니다.



- 누를 때마다 1분 단위로 변합니다.
- 계속 누르고 있으면 연속으로 변합니다.

4 7초 후 변경 시간으로 자동입력됩니다.



- 시간설정이 완료되면 표시부의 콜론(:)이 깜박이지 않고 정지되며 변경된 현재 시간이 표시됩니다.
- 시, 분 버튼 및 취소 버튼을 제외한 다른 버튼을 눌러도 설정된 시간이 입력됩니다.

정전 보상 기능이란?

- ▶ 본 제품은 정전이 되어도 정전 이전의 상태를 기억하게 되어 있어 정전 후 12시간 이내 전기가 다시 들어오면 정상적으로 동작하게 됩니다.
- ▶ 취사 도중에 정전이 되면, 정전된 시간만큼 취사 시간이 늦어지며 정전 시간 및 취사공정에 따라 취사 상태가 다소 차이가 날 수 있습니다.
- ▶ 취사 도중에 정전이 된 경우, 온도감지에 따라 밥을 넘침이 발생할 수 있습니다.

밥짓는 방법

● 백미 취사를 할 경우

사용하기 전에

백미 취사를 할 경우

• 뜬이 완료되면 보온램프가 자동으로 켜집니다.

- 1** 뚜껑 잠금 손잡이를 "잠금" 위치로 틀립니다.

 - 뚜껑 잠금 손잡이를 "잠금" 쪽으로 결합하지 않고 취사버튼을 누르면 5회의 경고음 및 잠금램프가 5회 깜박이며 대기상태가 됩니다.
- 2** 입력취사 계속취사 버튼을 눌러 취사를 시작합니다.

 - 밥짓는 중에 증기가 자동으로 빠지면서 압력이 자동으로 조절되게 됩니다.
 - 남은 시간 약 13분이 몇 분동안 표시될 수 있습니다.
- 3** 취사완료 3분(일반밥, 누룽지는 7분)전 부터 3회의 경고음이 울린 후 증기가 자동으로 배출됩니다.

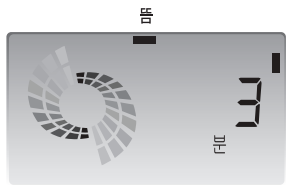
 - 마이콤 제어에 의하여 가열이 끝나면 표시부의 '뜸'이 자동으로 켜집니다.
- 4** 보온으로 램프가 전환되면 잠금 손잡이를 돌려 뚜껑을 연 후 밥을 골고루 섞어 주십시오.

● 리튬 배터리에 대하여

- ▶ 본제품은 정전보상기능 및 시계 기능을 위하여 리튬 배터리를 사용하며, 수명은 약 3년 정도이나 성능에 따라서 차이가 날 수 있습니다.
- ▶ 전원 플러그를 꽂지 않았을 때 표시부에 현재시간이 나타나지 않으면 배터리가 완전 소모된 경우이므로 가까운 고객센터(1577-2797)에서 배터리를 교환 하신 후 사용하십시오.

밥짓는 방법

- 메뉴를 선택하여 취사할 경우
- 메뉴별 취사시간 및 메뉴구분
- 예약취사

*** 세척미란? :**
시중에 유통되고 있는 '씻어 나온 쌀'을 가리키며 쌀을 씻지 않고 밥을 지을 수 있습니다.(세척미로 취사를 하실 경우 들은 냄비의 '일반밥' 눈금에 맞추어 주십시오. -9쪽 참조)

메뉴를 선택하여 취사를 할 경우

1 압력 잠금 손잡이를 잠금위치로 돌려 잠금램프가 켜지면 "메뉴"버튼을 눌러 원하는 메뉴를 선택합니다.

예) 백미를 선택할 경우

가열 뜸 예약
검은콩밥 영양밥 발아현미/잡곡
9:30
백미 일반밥 세척미
누룽지 수동찜 탕

예) 수동찜을 선택할 경우

가열 뜸 예약
검은콩밥 영양밥 발아현미/잡곡
20
백미 일반밥 세척미
누룽지 수동찜 탕

- 1 백미 : 압력밥으로 취사할 경우 사용합니다.
- 2 일반밥 : 압력밥이 아닌 일반밥을 취사할 경우 사용합니다.
- 3 세척미 : "씻어 나온 쌀"로 취사 할 경우에 사용합니다.
- 4 검은콩밥 : 백미에 검은콩을 섞어서 취사할 경우 사용합니다.
- 5 영양밥 : 영양밥을 지으실 때 사용합니다.
- 6 발아현미 : 발아현미나 현미 100%로 취사할 경우 사용합니다.
- 7 잡곡 : 백미에 기타 잡곡을 섞어서 취사할 경우 사용합니다.
- 8 누룽지 : 누룽지를 드시고 싶을 때 사용합니다.
- 9 수동찜 : 다양한 찜을 요리해 줍니다.
- 9 탕 : 삼계탕 등 탕을 요리해 줍니다.

* 계속취사를 원하실 경우 : '백미'를 선택하시고 '압력취사' 버튼을 2회 누르시면 계속취사를 시작합니다.(계속취사는 '백미'만 가능합니다.)

* 참조 : 수동찜은 메뉴별 시간감정이 필요하므로 요리안내 책자를 참조 하셔야 합니다.
* 주의 : 누룽지를 드시고자 할때에는 취사가 완료된 후 밥을 즉시 떠내고 바로 드십시오. 시간이 경과되면 누룽지가 질겨서 드시기 불편합니다.

2 ^{인력취사}_{계속취사} 버튼을 눌러 취사를 시작합니다.
* 취사를 하기 전에 뚜껑 잠금손잡이를 "잠금"쪽으로 결합하지 않고 취사버튼을 누르면 5회의 경고음 및 잠금램프가 5회 깜빡이며 동작이 되지 않습니다.

예) 백미를 선택할 경우

가열 뜸 예약
검은콩밥 영양밥 발아현미/잡곡
30
백미 일반밥 세척미
누룽지 수동찜 탕
(취사공정 및 잔여시간 표시)
* 인분수에 따라 취사시간이 차이가 날 수 있습니다.

취사진행 표시 : 가열 ▶ 뜸 ▶ 0 시간

가열 뜸 예약
검은콩밥 영양밥 발아현미/잡곡
13
백미 일반밥 세척미
누룽지 수동찜 탕
(뜸 잔여시간 표시)
* 인분수에 따라 남은 시간이 차이가 날 수 있습니다.

- 취사 시작부터 표시부에 남은 취사 시간을 표시 합니다. 메뉴에 따라 남은 시간은 차이가 날 수 있습니다.
- 뜸 완료 3분(일반밥, 누룽지는 7분)전부터 증기가 자동 배출되어 증기 배출 후 취사 완료음이 울려 보온 표시가 나타나면 뚜껑 잠금 손잡이를 "열림"쪽으로 돌린 후 뚜껑 열림 버튼을 눌러 뚜껑을 연 다음 밥을 골고루 섞어 주십시오, 손잡이가 돌아가지 않는 경우는 증기가 완전히 빠질 때까지 기다렸다가 손잡이를 돌려 열어 주십시오.

* 취사 시간은 수온 등에 의하여 차이가 날 수 있습니다.

	백미	쾌속(백미)	일반밥	세척미	검은콩밥	영양밥	발아현미·잡곡	누룽지	수동찜	탕
취사량	2~10인분	2~6인분	2~8인분	2~8인분	2~8인분	2~8인분	2~6인분	2~10인분	1.2kg	1마리
취사시간	약23~39분	약17~27분	약35~43분	약31~42분	약35~50분	약35~50분	약36~55분	약28~41분	약20~60분	60분

* 닭찜, 갈비찜, 탕 등의 요리 후 취사하게 되면 냄새가 배어들 수도 있습니다.
21쪽을 참조하여 패킹과 뚜껑 부위를 깨끗이 닦아낸 후 사용하여 주십시오.

사용할 때

예약취사는 이렇게 하십시오.

1 현재 시간이 맞는지 확인합니다.

- 현재 시간이 맞지 않을 경우 예약취사 시간이 맞지 않으므로 현재 시간을 정확히 맞춥니다.
오전, 오후가 바뀌지 않도록 주의합니다. (12쪽 참조)

2 뚜껑 잠금 손잡이를 잠금쪽으로 돌려 표시부에 잠금램프가 켜지면 예약 버튼을 누릅니다.



- 예약 버튼을 누르면 그림과 같이 예약 표시와 기준에 설정되어 있는 예약시간이 표시되고 예약 표시가 깜박거립니다.

3 시 분 버튼을 눌러 예약 시간을 설정합니다.



- '시' 버튼을 눌러 시를 오전 7시에 맞춥니다. 누를 때 마다 1시간 단위로 변합니다.



- '분' 버튼을 눌러 분을 '20'에 맞춥니다. 누를 때 마다 10분 단위로 변합니다. 계속 누르고 있으면 연속으로 변합니다.

4 예약시간이 설정된 뒤 7초 후에 자동으로 예약취사가 진행됩니다.



- ▶ 예약을 해둔 시간에 예약취사가 완료됩니다. (취사량 및 사용조건에 따라 예약취사 완료시간이 다소 차이가 날 수도 있습니다.)

예약 취사시 유의사항

예약 취사를 할 경우

- ▶ 쌀이 개봉된지 오래되어 매우 말라 버린 경우에는 찰밥이 되는 수도 있습니다.
- ▶ 밥이 설익을 경우에는 물을 냄비표시의 물 높이 기준 반눈금 정도 더 넣어주십시오.

예약시간 변경

- ▶ 예약 시간을 변경할 경우에는 '취소' 버튼을 눌러 취소시킨 후 다시 시작하십시오.

수동짐, 탕은 예약이 안됩니다.

- ▶ 수동짐, 탕은 부패의 우려가 있어서 예약이 불가능 하도록 되어 있습니다.

잠금 손잡이를 "잠금" 쪽으로 돌려야 예약이 됩니다.

- ▶ 뚜껑 잠금 손잡이가 "잠금" 쪽으로 체결되지 않으면 경고음이 5회 울리고 잠금램프가 5회 깜빡입니다.

예약 설정 가능 시간보다 짧았을 경우

- ▶ 설정시간이 예약 설정 가능 시간보다 짧았을 경우 즉시 취사를 시작합니다.

예약 설정시간 13시간을 초과할 경우

- ▶ 13Ho가 표시되고 예약 시간은 자동적으로 13시간 후로 변경됩니다.
(예) 오후 5시에 내일 오전 7시 취사 완료를 예약하면 (설정시간이 14시간이 됨) "13Ho" 가 표시되고 예약 시각이 오전 6시로 자동 변경됩니다.
- ▶ 예약 시간이 13시간을 초과하면 냄새 및 변색의 원인이 되고, 여름철에는 쌀이 쉬기 때문에 13시간 이내로 예약 가능 시간을 설정 하였습니다.

보온하는 방법

- 식사하실 때
- 보온할 때 주의사항
- 보온 시 냄새가 날 때

식사하실 때

- 보온 중 식사를 하실 때 따끈따끈한 밥을 원하시면, "안심보온/재가열" 버튼을 누른 다음 13분 후 밥을 드시면 금방 지은 밥처럼 따끈따끈한 밥을 드실 수가 있습니다.

▶ 보온 중



- 보온중시 또는 분버튼을 누르고 있는 동안 현재 시간을 나타냅니다.

▶ 재가열 중



- 그림과 같이 가열이 표시되고 13분간 재가열 기능을 수행합니다.

▶ 재가열 완료



- 재가열이 끝나면 다시 보온을 진행하며 보온 경과시간을 표시 합니다.

알림

- ▶ 재가열 기능을 너무 자주 사용하면 밥이 변색되거나 마르는 경우가 있습니다. 1일 1회만 사용하십시오.
- ▶ 별도의 전열기구나 가스블로 밥을 지은 경우는 밥을 밥솥에 담은 후 "안심보온/재가열" 버튼을 1회 눌러 보온을 하십시오.

보온할 때 주의사항

- ▶ 보온 중에는 내부부에 의하여 체결하는데 시간이 걸리므로 "열림" 상태에서 사용하시면 편리합니다.

- ▶ 장시간 보온하면 밥이 변색되고 냄새가 날 수 있으므로 보온은 12시간 이내로 하는 것이 좋습니다. 특히, 압력밥은 특성상 일반 밥솥의 밥보다 변색이 빨리 됩니다.

- ▶ 취사 완료 후 밥을 밀면까지 골고루 섞어 보온하면 밥 상태가 좋습니다. (적은 밥은 냄비의 중앙에 불룩하게 모아서 보온 하십시오.)

- ▶ 잡곡, 현미는 백미보다 보온 상태가 좋지 않으므로 가끔씩 보온은 피하십시오.

- ▶ 보온 중 냄비의 가장자리나 증기 배출구 하단부는 부분적으로 밥이 하얗게 변하고 부풀어 오를 수도 있습니다. 이럴 경우는 밥을 저어서 섞어 주십시오.

- ▶ 주걱을 넣어 둔 채로 보온하지 마십시오. 특히 나무주걱 등은 세균을 발생시켜 냄새의 원인이 됩니다.

- ▶ 너무 적은 밥을 보온하거나 먹다 남은 밥이나 찬밥을 보온 중인 밥과 섞어서 보온하지 마십시오. 밥에서 냄새가 날 수 있습니다. (찬밥은 전자레인지 이용 하십시오.)

보온 시 냄새가 날 때

1 청소를 자주 해 주십시오.
특히, 뚜껑부의 청소상태가 나쁘면 세균이 번식하여 보온시 냄새가 날 수 있습니다.

2 외관상 깨끗하더라도 곳곳에 세균이 서식하여 보온시 냄새를 발생시킬 수 있으므로 냄새가 많이 날 경우는 물을 끓여 소독을 합니다.

· 물을 냄비의 백미 눈금 4 인분 정도에 맞추고 식초를 1큰 술 넣은 후 뚜껑을 닫고 “압력취사” 버튼을 눌러 끓입니다.
(20~30 분 정도 끓인 후 취소 버튼을 눌러 증기를 배출 합니다)
물을 끓인 후 냄비는 반드시 깨끗이 씻어 냅니다.

3 찜, 탕 요리를 한 후 깨끗이 씻어 내지 않고 보온하면 밥에 냄새가 배어 들 수 있습니다.

밥물이나 이물질이 붙어 있는 경우 물을 꼭 짰 행주로 깨끗히 닦아 주십시오.

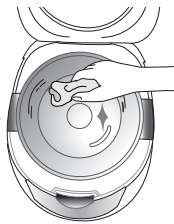

보온 온도 조정 방법

▶ 청소를 자주하고 물을 끓여 소독을 하였는데도 냄새가 나고 물이 맷허거나 색깔이 변하는 경우는 보온 온도가 맞지 않은 경우이므로 보온 온도를 조정 합니다.
보온 온도를 조정하고자 하실 때는 1577-2797 로 문의 하시면 상세 이 안내해 드리겠습니다.

안심보온 재가열 74℃

취사 버튼을 5초간 누릅니다.
표시 부가 부저음과 함께 그림과 같이 바뀝니다.
이때 74℃ 는 현재 보온 온도를 나타냅니다.

안심보온 재가열 77℃

7초 후 설정된 온도가 자동으로 입력됩니다.
취사 버튼을 눌러 표시부가 74℃ → 75℃ → 76℃ → 77℃ 와 같이 변화하도록 합니다.

안심보온 재가열 71℃

취사 버튼을 눌러 표시부가 74℃ → 73℃ → 72℃ → 71℃ 와 같이 변화하도록 합니다.

▶ 보온중에는 보온 온도를 조종할 수 없습니다.
취사 버튼을 누른 후 안심보온 재가열 버튼을 5초간 누른 후 보온 온도를 조정 하십시오.

● 선 냄새가 심하게 나고 물이 많이 맷허는(밥이 삭는) 경우 (보온 온도가 낮은 경우입니다. 보온 온도를 1~2℃ 정도 높여 줍니다.)

● 밥 색깔이 심하게 누렇게 밤이 마르면서 냄새가 날 경우 (보온 온도가 높은 경우입니다. 보온 온도를 1~2℃ 정도 낮춥니다.)

제품 손질 방법

- 패킹 청소 후 끼우는 방법
- 제품 손질 방법

- 패킹은 김이 새는 것을 방지 하기 위하여 잘 빠지지 않도록 되어 있으나, 손으로 잡고 힘주어 당기면 뺄 수 있으며 필요시 빼서 청소하시면 됩니다.
- 패킹은 소모품입니다. 김이 새는 경우는 패킹을 빼내어 청소를 하신 후 아래와 같은 방법으로 패킹을 끼우신 후 확인해 주십시오. 그 이후에도 김이 새는 무방테크론 대리점 및 서비스 센터에서 패킹을 구입 하시기 바랍니다.
- ※ 패킹의 교환 주기는 1년입니다. 1년에 한번씩 교환하여 사용하십시오.

패킹 교환방법 ▶ 패킹은 청소 후 아래 내용을 지켜야 증기누설을 방지 합니다.

1 패킹을 잡고 앞으로 당겨 주십시오.



2 패킹 청소 후 아래그림과 같이 패킹의 돌출부가 몸쪽(앞)으로 오도록 양손으로 잡습니다.
※돌출부를 뒤쪽으로 가도록 잡으면 끼워지지 않음.



3 패킹을 아래 그림과 같이 뚜껑부의 안쪽 홈에 끼웁니다.

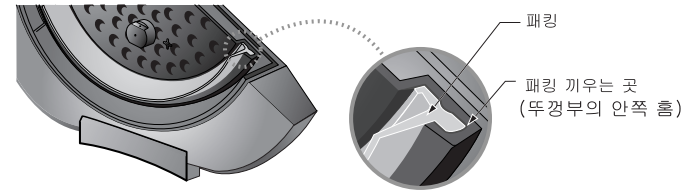

4 양손으로 패킹을 위부터 아래방향으로 뚜껑부의 안쪽홈에 끼워 나갑니다.



5 손가락으로 패킹모양을 따라 눌러 주면서 정확히 끼워져 있는지 확인합니다.



주의

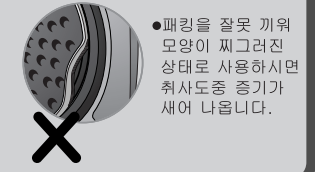

●패킹을 잘못 끼워 모양이 찌그러진 상태로 사용하시면 취사도중 증기가 새어 나옵니다.

●패킹을 거꾸로 끼우면 뚜껑이 닫히지 않고 밥을 지으실 수 없습니다.

사용할 때

주의하세요

- 뚜껑을 강제로 닫지 마세요. 고장의 원인이 됩니다.

뚜껑을 열고 닫을 때

- 손잡이의 위치를 해제상태가 되도록 확인 후 열고 닫아주세요.



취사시

- 취사중에는 손잡이의 위치를 "잠금" 위치에 맞춰 주세요.



제품 손질방법

- 1**
- 청소를 잘 하지 않으면 보온 중 냄새가 나는 원인이 됩니다. 특히 뚜껑부는 자주 청소해 주세요.
 - 패킹이나 내열 안쪽면 상단부에 밥알 등 이물질이 묻어 있으면 증기가 누설되어 밥이 설익고, 퍼석해 집니다. (전원 플러그를 빼고 본체의 열이 식고 난 후 손질하십시오.)

냄비 뚜껑에 밥알이 붙어 있는 경우 마른 행주로 닦아 주십시오.

냄비의 바깥면이나 밀면의 이물질 및 물기를 깨끗이 닦아 주십시오.

온도 감지기에 이물질이 눌러 붙어 있는 경우는 금속판이 손상되지 않게 제거하십시오.

패킹은 청소 시 빠지지 않도록 하여 주십시오. 세척 시는 부드럽게 닦아주세요. (청소방법은 19페이지를 참조)
▶ 부분적으로 빠진 곳은 손가락으로 꼭 눌러 뚜껑의 홈에 완전히 끼워 넣은 후 사용하십시오.

뚜껑의 가장자리 부분은 금속으로 되어 있으므로 청소할 때 주의 하십시오.

밥알이 고여 있는 경우 마른 행주로 닦아 주십시오.

본체, 뚜껑
▶ 마른 행주로 닦아 주십시오.
▶ 변전, 신나 등은 사용하지 마십시오.

- 2**
- 사용 중 냄비뚜껑이나 냄비내부에 얼룩이 생기는 수가 있으니 위생상 아무런 영향이 없습니다.

이 부분에 물이 고여 있는 경우 마른 행주로 닦아 주십시오.

이물질 등으로 증기 배출구가 막혀 있으면 기능을 발휘하지 못하므로 가끔씩 청소용 핀으로 구멍을 뚫은 후 사용해 주십시오.

냄비, 부속품
▶ 주방용 중성세제와 스펀지로 씻어 주십시오.

압력추를 위로 들어 올리면서 화살표 방향 (반 시계방향)으로 돌려서 떼어 낸 후 청소용핀으로 구멍을 뚫어낸 다음 다시 압력추를 반대 방향으로 돌려서 끼워 넣습니다. 압력추가 완전히 체결되면 추가 자유롭게 돌아갑니다.

청소용 핀 (실물은 설명서 3페이지에 있음)
이물질

고장신고 전에 확인 하십시오.

- ▶ 제품에 이상이 생겼을 경우에는 서비스센터에 의뢰하시기 전에 아래 사항을 확인해 주십시오.

증 상	확인 사항	조치 사항
밥이 되지 않을 때	· "압력취사" 버튼을 눌렀습니까? · 취사 중 정전이 되지 않았습니까?	▶ 원하는 메뉴에 따라 반드시 "압력취사" 버튼을 눌러 표시램프에 불이 켜져 있는지 확인하십시오. ▶ 정전보상 기능에 대해서는 12쪽을 참조하십시오.
밥이 설익거나 퍼석할 때 또는 층 밥이 될 때	· 계량컵을 사용하셨습니까? · 물 조절은 제대로 하셨습니까? · 쌀을 깨끗이 씻었습니까? · 쌀을 장시간 물린 후 취사하셨습니까? · 쌀을 개봉한지 오래되어 너무 말라 있지 않습니까?	▶ 9쪽을 참조하여 올바르게 사용하십시오. ▶ 물을 반 눈금 정도 더 넣고 취사 하십시오.
콩 (잡곡)이 설익을 때	· 콩 (잡곡)이 너무 마르지 않았습니까?	▶ 콩 (잡곡)을 불려거나 삶아서 "현미, 잡곡"메뉴에서 취사를 하십시오. 잡곡의 종류에 따라 설 익을 수도 있습니다.
밥이 너무 질거나 된밥일 때	· 메뉴 선택은 맞게 하셨습니까? · 물 조절은 정확히 하셨습니까? · 뜸을 들이는 상태에서 뚜껑을 열지는 않았습니까?	▶ 원하는 메뉴를 바르게 선택하십시오. ▶ 물 조절을 정확히 하십시오 (9쪽 참조) ▶ 취사 완료음이 울린 후 압력이 완전히 제거된 다음 뚜껑을 열고 밥을 섞어 주십시오.
취사 도중 밥물이 넘칠 때	· 계량컵을 사용 하셨습니까? · 물 조절은 확실히 하셨습니까? · 메뉴 선택을 확실히 하셨습니까?	▶ 9쪽을 참조하여 올바르게 사용하십시오.
보온 중 냄새가 날 때	· 뚜껑을 꼭 닫았습니까? · 보온 중 전원 플러그가 콘센트에서 빠지지 않았습니까? · 12 시간 이상 보온을 하였거나 너무 적은 밥을 보온하지 않았습니까? · 주걱이나 식은 밥 혹은 다른 종류의 밥을 넣어서 보온하지 않았습니까?	▶ 뚜껑을 완전히 닫아 주십시오. ▶ 보온 중 전원 플러그를 항상 꽂아 주십시오. ▶ 보온시간은 가능한 12 시간 이내로 하십시오. ▶ 식은 밥 또는 백미 이외의 메뉴는 보온하지 마십시오.
잠금램프가 5회 점멸 경고음이 울리면서 예약버튼 조작이 안될 때	· 뚜껑 잠금 손잡이가 "잠금"위치에 체결 되어 있고 잠금램프가 켜져 있습니까?	▶ "잠금" 위치로 돌려 주십시오.
U 표시가 나타날 때	· 냄비가 제품에 들어 있습니까?	▶ 냄비를 넣어 주세요.
취사도중 뚜껑 잠금 손잡이를 돌렸는데 경고음이 15초간 나고 잠금램프가 15초간 깜박 인 후 대기 상태로 될 때	· 취사도중 잠금 손잡이를 열림 상태로 돌리지 않았습니까?	▶ 뚜껑 잠금 손잡이를 "잠금"쪽으로 돌려주십시오. 15 초 이내에 돌리면 정상동작이 됩니다.

고장신고 전에 확인 하십시오.

증상	확인 사항	조치 사항
밥이 심하게 눌을 때	· 온도감지기에 밥알이 심하게 눌어 붙어 있거나 이물질이 있지는 않습니까?	▶ 온도감지기의 이물질을 제거해 주십시오.
경고음이 5회 울리고 잠금램프가 깜빡일 때	· 뚜껑 잠금 손잡이를 "잠금" 쪽으로 완전히 체결하셨습니까?	▶ 뚜껑 잠금 손잡이를 완전히 "잠금" 쪽으로 체결합니다.
취사 직후나 보온 중 밥에서 이상한 냄새가 날 때	· 닭껌이나 갈비껌 등의 요리를 하신 후 청소를 깨끗이 하셨습니까?	▶ 19쪽을 참조하여 뚜껑부의 패키징을 깨끗이 닦아낸 후 사용하여 주십시오.
뚜껑이 닫혀지지 않을 때	· 냄비를 본체에 완전히 넣었습니까? · 뚜껑 잠금 손잡이의 표시가 "잠금" 을 가르키고 있습니까? · 냄비에 밥이나 뜨거운 음식물이 들어 있지 않았습니까?	▶ 냄비를 좌우로 돌려 본체에 완전히 안착 시킵니다. ▶ 뚜껑 잠금 손잡이를 "열림" 상태로 놓고 닫아 주십시오. ▶ 천천히 눌러서 닫아 주십시오.
뚜껑 잠금 손잡이가 "열림" 쪽으로 움직이지 않을 때	· 취사 중에 뚜껑 잠금 손잡이를 돌리지 않았습니까? · 증기가 완전히 배출되지 않은 상태에서 손잡이를 돌리지 않았습니까?	▶ 취사 중에는 뚜껑이 열리지 않습니다. 뚜껑을 강제로 열지 마십시오. 부득이한 경우에는 퀵스 버튼을 눌러 취사 시간 다음 증기가 완전히 빠진 후 열어 주십시오.
뚜껑 잠금 손잡이가 "열림" 을 가르키고 있는데도 뚜껑이 열리지 않을 때		▶ 압력 때문입니다. ▶ 증기가 완전히 빠진 후 뚜껑을 열어 주십시오.
취사 또는 보온 중 "딱딱" 소리가 날 때	· 취사 릴레이 소리가 아십니까? · 냄비 밑면에 물기가 닦았습니까?	▶ 릴레이의 "딱딱" 소리는 쪄짐, 깨짐의 작동소리로써 정상입니다. ▶ 냄비 밑면에 물기가 있으면 "딱딱" 소리가 납니다. 냄비를 닦을 때 물기를 닦아 주십시오.
E01 E02 표시가 날 때	· 온도감지에 이상이 있을 때 나타납니다.	▶ 고객 상담실(1577-2797)로 문의하십시오.
취사 중 압력추가 흔들리지 않을 때	· 많은 용량으로 취사를 진행하지 않았습니까?	▶ 고인분의 용량은 쌀과 냄비상부와의 공간의 적으므로 흔들리지 않을 수 있습니다. 고장은 아닙니다. ▶ 증기배출구가 막히지 않았습니까? (청소방법 20쪽 참조)

요리안내



백미밥

재료 (3인분)

*1인분 약 435 kcal

쌀 3컵.

만드는 순서

1. 깨끗이 씻은 쌀을 냄비에 넣고 "백미" 수위눈금 3까지 물을 부어 주십시오.
2. "메뉴" 버튼을 눌러 "백미"를 선택한 후 "압력취사" 버튼을 눌러 주십시오.
3. 밥이 완료되면 밥을 잘 섞어 주십시오.



완두콩밥

재료 (3인분)

*1인분 약 385 kcal

쌀 2컵, 완두콩 반컵, 정종 1큰술, 소금 1.5작은술.

만드는 순서

1. 완두콩은 소금을 넣고 깨끗이 씻어 물기를 뺍니다.
 2. 깨끗이 씻은 쌀을 냄비에 넣고 정종과 소금으로 간을 한 후 "백미" 수위눈금 3까지 물을 부어 주십시오.
 3. 그위에 완두콩을 얹고 "메뉴" 버튼을 눌러 "백미" 메뉴를 선택 한 후 "압력취사" 버튼을 눌러 주십시오.
- * 쿨은 삶아서 취사를 해 주십시오.



발아현미밥

재료 (4인분)

*1인분 약 540 kcal

발아현미 4컵.

만드는 순서

1. 발아현미를 씻어서 냄비에 넣고 "현미" 수위눈금 4까지 물을 부어 주십시오.
2. "메뉴" 버튼을 눌러 "발아현미"를 선택한 후 "압력취사" 버튼을 눌러 주십시오.
3. 보온으로 되면 밥을 잘 섞어 주십시오.



보리밥

재료 (3인분)

*1인분 약 350 kcal

쌀 2컵, 보리쌀 1컵.

만드는 순서

1. 1컵의 보리쌀로 보리밥을 미리 준비 하십시오.
2. 쌀은 깨끗이 씻어서 보리밥과 함께 냄비에 담고 "잡곡" 수위눈금 3까지 물을 부어 주십시오.
3. "메뉴" 버튼을 눌러 "잡곡"을 선택한 후 "압력취사" 버튼을 눌러 주십시오.



콩나물밥 만드는 순서

재료 (3인분)

*1인분 약 510 kcal

쌀 3컵, 콩나물 150g, 쇠고기 100g.

1. 콩나물은 꼬리를 떼어내고 깨끗이 씻어 놓습니다.
2. 쇠고기는 적당한 크기로 썰어 놓습니다.
3. 쌀은 깨끗이 씻어서 체에 받쳐 둡니다.
4. 냄비에 쌀과 콩나물, 쇠고기를 함께 넣고 "잡곡"수위눈금 3까지 물을 부어 주십시오.
5. "메뉴" 버튼을 눌러 잡곡을 선택한 후 "시" 버튼으로 시간을 "0"에 맞추고 "압력취사" 버튼을 눌러 주십시오.
6. 조리가 끝나면 콩나물밥을 그릇에 담고 양념장을 곁들여 냅니다.



오곡밥 만드는 순서

재료 (3인분)

*1인분 약 480 kcal

쌀 1.5컵, 조 1/3컵, 콩(팥) 1/3컵, 수수 1/3컵, 찹쌀 1/2컵, 소금 1작은술.

1. 쌀, 찹쌀, 조, 콩, 수수를 같이 깨끗이 씻어서 건진 다음 체에 받힙니다.
2. 팥은 센불에서 70~80% 삶아서 팥물만 따로 다른 그릇에 받아 둡니다.
3. 체에 받쳐둔 쌀, 찹쌀, 조, 콩, 수수를 냄비에 담고 팥물과 물을 "잡곡" 수위눈금 3까지 부어 주십시오.
4. 그위에 삶아 놓은 팥을 얹고 "메뉴" 버튼을 눌러 "잡곡"을 선택하고 "압력취사" 버튼을 눌러 주십시오.



검은콩밥 만드는 순서

재료 (3인분)

*1인분 약 445 kcal

쌀 3컵, 검은콩 반컵, 정종 1큰술, 소금 1.5작은술.

1. 검은콩은 소금을 넣고 깨끗이 씻어 물기를 뺍니다.
 2. 깨끗이 씻은 쌀을 냄비에 넣고 정종과 소금으로 간을 한 후 "백미"수위눈금 3까지 물을 부어 주십시오.
 3. 그위에 검은콩을 얹고 "메뉴" 버튼을 눌러 "검은콩" 메뉴를 선택한 후 "압력취사" 버튼을 눌러 주십시오.
- * 콩은 삶아서 취사를 해 주십시오.



영양밥 만드는 순서

재료 (3인분)

*1인분 약 485 kcal

쌀 3컵, 밤 5개, 대추 5개, 은행 10개, 수삼 2뿌리, 당근 50g, 양파 50g, 양념장.

1. 당근과 양파는 채썰어 놓습니다.
2. 깨끗이 씻은 쌀을 냄비에 붓고 물을 "백미" 수위눈금 3에 맞춥니다.
3. 밤, 대추, 은행, 수삼, 당근, 양파를 쌀 위에 얹습니다.
4. 뚜껑손잡이를 "잠금"쪽으로 돌리고 "메뉴" 버튼을 눌러 "영양밥"을 선택한 후 "압력취사" 버튼을 눌러 주십시오.
5. 조리가 끝나면 그릇에 담고 양념장을 곁들여 냅니다.



갈비찜 만드는 순서

재료

*1인분 약 350 kcal

쇠갈비 1.2Kg, 술 2큰술, 진간장 5큰술, 다진마늘 1큰술, 참기름 1작은술, 양파 1개, 설탕 3큰술, 다진파 5큰술, 깨소금 1큰술, 후추가루 1작은술, 당근 1개, 밤 10개, 은행 20개, 잣가루 1큰술.

1. 도막난 갈비는 기름기와 핏줄을 제거하고 찬물에 담겨 핏물을 뺍니다.
2. 소쿠리에 건져 물기를 빼고 설탕과 물에 재워 고기를 연하게 해 줍니다.
3. 은행은 후라이팬에 소금을 조금 넣어 볶아 껍질을 벗겨 냅니다. 당근은 방통 크기로 깎아 놓고 양파는 강판에 갈아 즙을 만들어 놓습니다.
4. 준비한 모든 재료에 양념을 넣고 버무려 1시간 정도 양념이 배도록 재워 놓은 후 냄비에 넣습니다. (갈비와 양념장에서 우러나오는 수분으로 조리가 되기 때문에 별도의 물을 부을 필요가 없습니다.)
5. "메뉴" 버튼을 눌러 "수동찜"을 선택한 후 "분" 버튼을 눌러 "40분"에 맞춘 다음 "압력취사" 버튼을 눌러 주십시오.
6. 조리가 완료되면 갈비찜 위에 잣가루를 뿌려 식탁에 냅니다.



닭찜 만드는 순서

재료

*1인분 약 190 kcal

닭 1.5Kg, 소금 2작은술, 후추가루 1작은술, 생강즙 1큰술, 감자 100g, 당근 100g.
*양념장 : 진간장 6큰술, 실파 2뿌리, 마늘 1통, 후추가루 1/2작은술, 설탕 1큰술, 깨소금 1큰술, 참기름 1큰술.

1. 닭고기를 깨끗이 씻어 잔털과 내장을 완전히 없애고 꼬리부분에 묻혀 있는 기름을 잘라 냅니다.
2. 닭고기는 먹기에 알맞은 크기로 자른 후 양념이 잘 배고 빨리 익도록 칼집을 냅니다.
3. 먹기에 알맞은 크기로 자른 당근과 감자, 닭고기를 커다란 불에 넣고 준비한 양념과 고루 섞은 후 양념이 충분히 배일때까지 재워 두십시오.
4. 충분히 재워 둔 닭고기와 감자, 당근을 냄비에 넣고 밥숟가락을 단아 주십시오.
5. "메뉴" 버튼을 눌러 "수동찜"을 선택한 후 "분" 버튼을 눌러 "35분"에 맞춘 다음 "압력취사" 버튼을 눌러 주십시오.



도가니탕 만드는 순서

재료

*1인분 약 560 kcal

뼈 1Kg, 양지머리 200g, 굵은파 1뿌리, 소금 2작은술,

1. 냄비에 물을 끓여 고기와 뼈를 넣고 데쳐 필요없는 기름을 제거하고 뼈는 깨끗이 손질한다.
2. 압력밥솥에 손질한 뼈와 고기를 넣고 묽은 뼈와 고기가 잠길 정도로 붓습니다.
3. "메뉴" 버튼을 눌러 "탕"을 선택하고 "압력취사" 버튼을 눌러 주십시오.
4. 조리가 완료되면 고기는 10분 정도 식혀 얇게 썰어 탕에 넣어 양념장을 곁들여 냅니다.

요리안내



삼계탕

재료

*1인분 약 1425 kcal

만드는 순서

닭 1마리, 수삼 2뿌리, 대추 10개, 찹쌀 1컵, 마늘, 소금, 후추 약간.

1. 준비된 닭의 배 양쪽에 칼집을 내어 구멍을 뚫습니다.
2. 손질한 닭의 뱃속에 2시간 이상 불린 찹쌀과 마늘을 넣어 주십시오.
(찹쌀을 불리지 않으면 설익을 수 있습니다.)
3. 식성에 따라 걸쭉한 국물을 원하시면 찹쌀의 1/2은 닭의 뱃속에 넣고 나머지 1/2은 밖으로 꺼내어 놓습니다.
4. 칼집을 낸 구멍에 두다리를 엇갈리게 끼우고 고정시킵니다.
5. 냄비에 준비한 닭을 넣고 깨끗이 씻은 수삼과 대추를 넣고 물을 닭의 2/3가 잠기도록 부어 주십시오.
6. "메뉴" 버튼을 눌러 "탕"으로 맞추고 "압력취사" 버튼을 눌러 주십시오.
※ 물을 너무 많이 넣으면 취사 완료 후 압력 배출시 탕물이 올라올 수 있습니다.



약식

재료

*1인분 약 270 kcal

만드는 순서

찹쌀 4컵, 밤 15개, 대추 10개, 건포도 1/2컵, 호두 15개, 흑설탕 1컵
참기름 4큰술, 간장 2큰술, 계피가루 1/2 작은술, 후추가루 약간

1. 찹쌀을 깨끗이 씻어서 1시간 이상 충분히 물에 불려 놓습니다.
2. 밤은 껍질을 벗겨 잘게 썰고, 깨끗이 씻은 대추도 씨를 발라내고 적당한 크기로 썰어 주십시오.
3. 내솥에 미리 불려놓은 찹쌀에 흑설탕, 참기름, 간장, 계피가루, 후추가루를 넣고 섞어 주십시오.
꺼내어 놓습니다.
4. ③에 찹쌀, 밤, 대추, 건포도, 호두를 넣고 물을 4컵 넣어 주십시오.
5. "메뉴" 버튼으로 '검은공밥'을 선택한 후 "압력취사" 버튼을 눌러 주십시오.

발아현미에 대하여...



발아현미란?



현미는 변비해소, 콜레스테롤 제거, 고혈압, 당뇨, 비만 예방 등 영양가가 높은 식품입니다. 하지만 밥짓기가 까다롭고 씹는 맛이 까칠까칠하고 소화하기 힘들다는 단점을 가지고 있습니다. 이런 현미의 단점을 보완하고 백미처럼 부드럽게 즐길 수 있도록 현미를 일정한 온도에서 싹을 틔운 것입니다.



발아현미의 영양분

발아현미의 영양분포

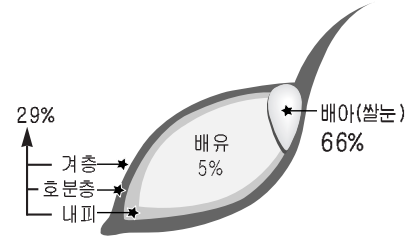

발아현미의 영양성분

발아현미의 성분은 단백질 7g, 지질 2.8g, 회분 1.3g, 식물성유 2.8g, 당질 70.7g, 비타민B1 0.51mg, 비타민B2 0.06mg, 비타민E 2.2mg, γ-아미노산 23mg으로 이루어져 있습니다.



발아현미의 특징

- 현미가 부드러워 집니다.
적정한 수분과 온도, 산소를 공급해 싹을 틔운 발아현미는 외피의 섬유질이 연화된 상태로 약간만 씹어도 백미처럼 부드럽고 단맛이 납니다.
- 현미보다 소화가 잘 됩니다.
싹겨층의 달갑지 않던 '피티산'이란 요소가 현미에 싹이 트면서 탈인효소 작용으로 '인'과 '아미노산'로 바뀌면서 소화 장애요소가 없어져서 노인이나 유아의 이유식으로도 알맞은 쌀로 바뀝니다.
- 콜레스테롤 제거, 고혈압, 당뇨 등의 성인병 예방에 뛰어난 효과가 있습니다.
현미는 백미보다 단백질, 지방, 미네랄은 물론 식물성 기름이 많고 리놀렌산과 비타민이 풍부하여 동맥경화와 노화방지 및 각종 성인병 예방에 탁월한 효과가 있습니다.
- 비만예방에 뛰어난 효과가 있습니다.
새싹이 성장에너지 소비하면서 현미보다 칼로리가 약 10~15% 낮은 식품으로 변신, 여기에 식이섬유는 3~4배 증가해 과잉지방과 당질을 흡착해 배설시키기 때문에 다이어트에 뛰어난 효과가 있습니다.

소비자 피해보상 안내 (제품보증기간 : 구입일로부터 1년 이내)

소비자의 피해유형		보상내역		
		보증기간 이내	보증기간 경과후	
부품보유 기간내 정상적인 사용중 자연 발생한 성능, 기능상의 고장 및 하자가 발생	구입 10일 이내에 중요한 수리를 요하는 경우	제품교환, 환불		
	구입 1개월 이내에 중요부품에 수리를 요하는 경우	제품교환		
	교환된 제품이 1개월 이내에 중요한 수리를 요하는 경우	환불		
	부품 교환 불가시			
	수 리 가 능	하자 발생시	무상수리	유상수리
		동일한 하자에 대하여 수리했으나 4회째 발생 여러 부위의 고장으로 총 4회 수리 받았으나 고장이 재발(5회째)	제품교환, 환불	정액 감가상각한 금액에 10%를 가산하여 환불
	수리 불가능시			
	수리용 부품을 보유하고 있지않아 수리가 불가능한 경우			
	소비자가 수리 의뢰한 제품을 분실한 경우			
	제품 구입시 운송과정 및 설치 중 발생한 피해	제품교환		
제품 구입시 운송과정 및 설치 중 발생한 피해	제품교환			
소비자의 과실에 의한 고장	수리가 가능한 경우	유상수리	유상수리	
	수리용 부품을 보유하고 있지 않아 수리가 불가능한 경우	유상수리에 해당하는 금액징수 후 제품교환		
기 타	천재지변에 의해 고장이 발생한 경우	유상수리	유상수리	
	사용전원의 이상 및 접속기기의 불량으로 인하여 고장이 발생한 경우			
	쿠첸의 위임을 받지않은 사람의 수리/개조에 의한 고장			
	정상 사용시 마모되는 소모성 부품의 교환			
	제품의 하자가 아닌 외부원인에 의한 경우			

- ※ 구입일자 확인이 안될 경우 제조년월일로부터 6개월이 경과한 날부터 품질보증 기간을 기산합니다.
- ※ 명시되지 않은 사항은 소비자 피해 보상 규정에 따릅니다. ※ 상기 보상 규정은 재정경제부 고시 제 2002-23호 규정에 의거 합니다.
- ※ 가정용 제품을 영업용도(영업활동, 비정상적인 사용환경 등)로 사용하거나, 산업용 제품인 경우에는 무상보증 기간을 6개월로 적용합니다.

유상서비스 (고객의 비용부담)에 대하여

서비스 신청시 다음과 같은 경우는 무상서비스 기간내라도 유상처리 됩니다.

- 1) 제품내에 이물질(투입물, 음료수, 커피, 장난감 등)이 고장이 발생하였을 경우
- 2) 고객의 과실로 제품을 떨어뜨리거나 충격으로 인하여 제품 파손 및 기능상의 고장이 발생하였을 경우
- 3) 신나, 벤젠 등 유기용을 사용하여 외관 손상 및 변형이 된 경우
- 4) 쿠첸 정품이 아닌 부품 또는 소모품을 사용하여 제품 고장이 발생하였을 경우
쿠첸 정품은 서비스 센터로 문의하여 지정된 서비스 센터에서 구입하신 후 사용하십시오.
- 5) 사용전압을 오(誤)인가하여 제품 고장이 발생하였을 경우
- 6) 고객이 제품을 임의로 분해하여 부속품이 분실 및 파손되었을 경우
- 7) 쿠첸 서비스 센터의 수리기사가 아닌 사람이 제품을 수리 또는 개조하여 고장이 발생하였을 경우
- 8) 천재지변(낙뢰, 화재, 풍수해, 가스, 영해, 지진 등)에 의해 고장이 발생하였을 경우
- 9) 쿠첸 제품 사용설명서내에 "안전을 위한 주의사항"을 지키지 않아 고장이 발생하였을 경우
(안전을 위한 주의사항을 잘 지키면 제품을 오래 사용할 수 있습니다.)
- 10) 기타 고객 과실에 의하여 제품 고장이 발생하였을 경우

폐 가전제품 철차 ※ 배터리는 안전하게 처분하여 주십시오.
※ 배터리는 기기를 폐기하기 전에 기기에서 분리하시고 분리할 때는 기기 전원으로부터 차단하여 주십시오.

신규제품 구입시

신제품을 구입하시고 폐가전 제품 발생시는 고객 상담실 (1577-2797)로 문의 하시면 무상으로 회수 처리해 드립니다.



단순 폐기시

가전제품, 가구 등 대형 생활 폐기물을 버리고자 할 경우에는 지역 동사무소에 연락하시면 됩니다.



제 품 보 증 서

제품명	전기압력보온밥솥
모델명	
SER. NO.	
구입일자	년 월 일
고객성명	TEL.

보증
기간
1년

1. 정상적인 사용중 제품 제조상의 결함으로 하자가 발생한 고장에 대해서는 보증기간에 한해 무상으로 교환하여 드립니다.
2. 만일 고장인 경우는 A/S 고객 센터로 연락해 주십시오.
3. 다음의 경우는 보증기간 중이라도 유상으로 수리에 드립니다.
 - ▶ 사용상의 부주의 또는 부당한 수리와 개조에 의한 고장
 - ▶ 사용설명서에 명시된 사항의 불이행에 따른 고장
4. 보증 기간 경과 후 수리 : 유상수리가 가능합니다.
5. 수리를 요할 때는 구입일자가 기재된 본 보증서를 꼭 제시하십시오.
6. 본 보증서는 국내에서만 적용됩니다.
(This warranty is valid only in Korea.)
7. 보증서는 재발행하지 않으므로 소중히 보관하십시오.

☞ 쿠첸 순정품이 아닌 부품을 사용하였을 경우 발생한 문제는 책임질 수 없습니다.



부방테크론
충남 천안시 서북구 삼성동 287-3



MEMO

A large, empty rectangular area with rounded corners, intended for writing a memo. The area is light gray and occupies most of the page below the header.

MEMO

A large, empty rectangular area with rounded corners, intended for writing a memo. The area is light gray and occupies most of the page below the header.