

# LiHOM

## 자외선살균건조기

### 사용설명서

- LSD-066
- LSD-067
- LSD-086
- LSD-087

• 사용 전에 "안전한 사용을 위한 주의사항" 을 반드시 읽으시고 정확하게 사용하여 주십시오.

• 읽으신 후 누구나 언제라도 볼 수 있는 장소에 보관하여 주십시오.

※ 외관은 품질향상을 위하여 예고없이 변경될 수 있습니다

### 고객카드

제 품 명 : 자외선 살균건조기  
 모 델 명 :  
 판 매 일 : 년 월 일  
 고 객 성 명 : 전화: 주소:

보증기간  
1년

1. 제품 판매시에 기재사항을 반드시 작성하여 고객에게 전달하여 주십시오.
2. 고객카드는 대리점에서 고객 관리용으로 활용해 주십시오.

생년월일	양 · 음	결혼기년월	양 · 음
제 품 명	전기보온밥솥	전기압력	전기다리미
사 용 기 간	년	년	년
제 조 회 사			

\* 상기 내용은 보다 나은 고객 서비스를 위해 활용됩니다.

### 제품보증서

제 품 명 : 자외선 살균 건조기  
 구 매 일 : 년 월 일  
 고 객 성 명 : 전화: 주소:  
 대리점상호 : 전화: 주소:

보증기간  
1년

- 수리를 의뢰할 때는 구입일자가 기재된 본 보증서를 제시해야 충분한 서비스를 받으실 수 있으므로 잘 보관하시기 바랍니다.

주요부품 보증기간

1. 본 제품에 대한 품질보증은 보증서에 기재된 내용으로 보증 혜택을 받습니다.
2. 무상 보증 기간은 구입일로부터 산정되므로 구입일자를 기재 받으시기 바랍니다. (구입일자 확인이 안될 경우 제조년월일 기준으로 6개월이 경과한 날로부터 품질보증기간을 가산한다.)
3. 가정용 제품을 영업용(영양활동, 비정상적인 사용환경 등)로 사용하거나, 산업용 제품인 경우에는 무상보증 기간을 6개월로 적용합니다.
4. 이 보증서는 재발행되지 않습니다.

- 전기 스토브 ..... 5년
- 보온밥솥 ..... 4년
- 압력밥솥, 다리미, 식기건조기, 전기포트, 보온포트 ..... 3년

• 상기 이외 제품은 유사 제품의 기준에 준합니다.

### 소비자 피해보상 안내

소 비 자 피 해 유 형		보 상 내 역	
		보증기간 이내	보증기간 경과 후
정상적인 사용 상태에서 자연 발생한 성능, 기능상의 고장 발생시 (부품보증 기간 이내)	구입 10일 이내에 중요한 수리를 요하는 경우	제품교환 또는 구입가 환불	정액감가상각한 금액에 10%를 가산하여 환불
	구입 1개월 이내에 중요 부품에 수리를 요하는 경우	제품교환	
	교환된 제품이 1개월 이내에 중요한 수리를 요하는 경우	구입가 환불	
	교환 불가형시 수리 하자 발생시 가능 동일하자에 대하여 수리했으나 고장이 재발(4회째), 주방용품(2회)	무상수리	
소비자의 고의, 과실에 의한 성능, 기능상의 고장	수리 불가형시	제품교환 또는 구입가 환불	별도 정하는 당사 기준에 한함
	수리용 부품을 부유하고 있지 않아 수리가 불가능한 경우 소비자가 수리 의뢰한 제품을 사업자가 분실한 경우 제품구입시 운송과정 및 제품 설치 중 발생된 피해	제품교환	
수리가 가능한 경우	수리가 가능한 경우	유상수리	유상수리
	수리가 불가능한 경우	유상수리에 해당하는 금액정수 후 제품교환	유상수리
• 천재지변(화재, 침수, 가스, 지진, 풍수해 등)에 의해 고장이 발생하였을 경우 • 사용상 정상 마모되는 소모성 부품을 교환하는 경우 • 사용전환의 이상 및 접속기기의 불량으로 인하여 고장이 발생하였을 경우 • 기타 제품 자체의 하자가 아닌 외부 원인으로 인한 경우 • (주)리움 대리점이나 서비스센터의 수리기사에 아닌 사람이 수리 또는 개조하여 고장이 발생하였을 경우		유상수리	유상수리

One Call Service  
**1588-0090**

사용중 불편한 점이나 의견사항이 있을 경우  
 전화 주시기 바랍니다.  
 (전국공통, 가동시간 09:00~18:00 토요일, 공휴일 제외)

제 조 원 : 주식회사 리움

주 소 : 충남 천안시 서북구 성상동 287-3

고객상담실 : 080-730-2580(전국공통, 가동시간 09:00~18:00)

# 차례

특징 ..... 2

**안전한 사용을 위한 주의사항 ..... 3~6**  
(반드시 읽고 사용하십시오.)

각 부분의 이름 ..... 7

설치방법 ..... 8

사용방법 ..... 9~12

청소방법 ..... 13

고장시 확인사항 ..... 14

제품규격 ..... 15

제품보증서 ..... 16

# 특징

## 우수한 살균효과

살균력이 강한 자외선 살균등이 식기에 붙어 있는 세균을 확실하게 없애 줍니다.

## 살균과 건조를 동시에

컵, 접시등 각종 식기의 살균과 건조를 동시에 할 수 있어 편리합니다.

## 세련된 디자인

단순하면서도 세련된 디자인이 주방의 분위기를 더욱 살려 줍니다.

사용중이나 사용후에는 제품이 뜨거우므로 화상을 입지 않도록 주의하십시오. 특히 어린이가 직접 제품을 만지지 않도록 주의해 주십시오.

# 안전한 사용을 위한 주의사항

- 다음 지시되어 있는 사항들은 제품을 안전하고 정확하게 사용하여 예상치 못한 위험이나 손해를 예방하기 위한 것이므로 반드시 지켜주시기 바랍니다.
- 안전과 관련된 주의사항은 잘못사용하면 예상되는 위험과 손해의 크기정도 그리고 위험발생의 긴급정도에 따라서 다음과 같이 구분하고 있습니다.

- ⚠ 경고** 지시사항을 위반할 경우 심각한 상해나 사망이 발생할 가능성이 있는 경우
- ⚠ 주의** 지시사항을 위반할 경우 경미한 상해나 제품손상이 발생할 가능성이 있는 경우

**⚠** 이 그림기호는 위험을 가칠 우려가 있는 사항과 조작에 대하여 주의를 환기시키기 위한 기호입니다. 이 기호가 있는 부분은 위험발생을 피하기 위하여 주의 깊게 읽고 지시에 따라야 합니다.

## ⚠ 경고

### 전원

- 전원코드를 뽑을 때는 반드시 전원플러그를 잡고 뽑으십시오.  
• 감전 및 화재의 원인이 됩니다.

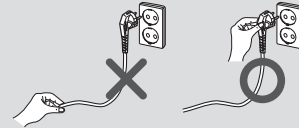

- 전원코드를 꽂거나 뺄 때는 반드시 손의 물기를 제거한 후 꽂거나 빼십시오.  
• 감전의 원인이 됩니다.



- 접지 단자가 있는 220V 전용콘센트를 사용하십시오.  
• 감전 및 화재의 원인이 됩니다.



- 코드 및 전원플러그가 파손되거나 흔들릴 때는 사용하지 마십시오.  
• 감전 및 화재의 원인이 됩니다.  
• 구입처 및 서비스 센터에 연락하여 교환하십시오.



- 전원코드를無理하게 구부리거나, 묶거나, 잡아 당기지 마십시오.  
• 감전 및 화재의 원인이 됩니다.



- 전원코드위에 무거운 물건을 올려 놓거나 코드가 제품에 눌리지 않게 하십시오.  
• 감전 및 화재의 원인이 됩니다.

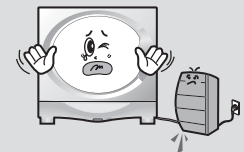

# 안전한 사용을 위한 주의사항

## ⚠ 경고

**전원**

- 전원플러그에 묻어 있는 먼지나 이물질은 깨끗이 닦고 사용하십시오.
  - 감전 및 화재의 원인이 됩니다.
- 정격 10A 이상의 콘센트를 단독으로 사용하십시오.
  - 이상과열로 화재의 원인이 됩니다.
- 사용하지 않을 때는 전원코드를 콘센트에서 뽑아 주십시오.
  - 이상과열로 화재의 원인이 됩니다.

## ⚠ 경고

**설치**

- 싱크대, 욕목탕 등 제품에 물이 들어 갈 수 있는 곳이나 화학성 물질이 있는 곳에서는 사용하지 마십시오.
  - 감전 및 화재의 원인이 됩니다.
- 경사진 곳이나 울퉁불퉁한 곳에서는 사용하지 마십시오.
  - 화상 및 상해의 원인이 됩니다.

- 어린이가 혼자 사용하거나 어린이 손에 닿을 수 있는 곳에서 사용하지 마십시오.
  - 화상 및 감전, 상해의 원인이 됩니다.
- 전원코드에 발이 걸리지 않도록 하고, 전원코드가 테이블이나 카운터위에 놓이지 않도록 하십시오. (특히, 어린이를 주의 하십시오.)
  - 화상 및 상해의 원인이 됩니다.

# 안전한 사용을 위한 주의사항

## ⚠ 경고

## ⚠ 주의

**설치**

- 제품에 직사광선이 쬐는 곳, 가스레인지, 전열기구 등의 가까이에서 사용이나 설치 하지 마십시오.
  - 화재 및 감전, 제품변형의 원인이 됩니다.
- 통풍이 잘되는 곳에 벽면과 15cm이상 간격을 두고 설치 하십시오.
  - 화재의 위험이 있습니다.

## ⚠ 주의

**사용**

- 건조중이나 건조 직후에는 내부나 식기에 손을 대지 마십시오.
  - 화상의 원인이 됩니다.
- 도어 스위치 고장시에는 제품을 사용하지 마시고 서비스 센터로 연락하십시오.
  - 자외선에 의해 눈이 나빠지거나 피부가 손상될 수 있습니다.
- 식기 건조 및 살균 이외의 용도로 사용하지 마십시오.
  - 화재의 원인이 됩니다.
- 식기류를 완전히 날지 않고 문을 닫지 마십시오.
  - 충격으로 유리가 파손되어 상해의 원인이 됩니다.

# 안전한 사용을 위한 주의사항

## 청소 및 보관

### ⚠ 경고

- 반드시 배출구의 이물질 제거 후 사용해 주십시오.  
• 감전 및 화재의 원인이 됩니다.

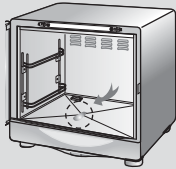

- 물을 직접 뿌려 청소하거나 벤젠, 신나, 알콜 등으로 닦지 마십시오.  
• 감전 및 화재의 원인이 됩니다.



### ⚠ 주의

- 제품위에 무거운 물건이나 뜨거운 물건을 올려 놓지 마십시오.  
• 상해 및 제품변형의 원인이 됩니다.

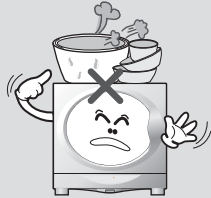

- 먼지 또는 습기가 많은 곳에 보관하지 마십시오.  
• 감전 및 화재, 제품변형의 원인이 됩니다.

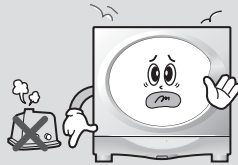

### ⚠ 경고

- 제품을 분해, 수리, 개조하지 마십시오.  
• 감전 및 화재의 원인이 됩니다.

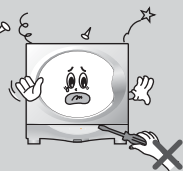

- 애완동물이나 어린이가 들어 가지 않도록 하십시오.  
• 상해의 원인이 됩니다.

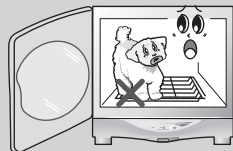

### ⚠ 주의

- 살균건조기에서 이상한 소리, 냄새, 연기가 나면 전원플러그를 빼고 서비스센터로 연락하십시오.  
• 감전 및 화재의 원인이 됩니다.

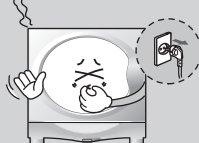

# 각 부분의 이름

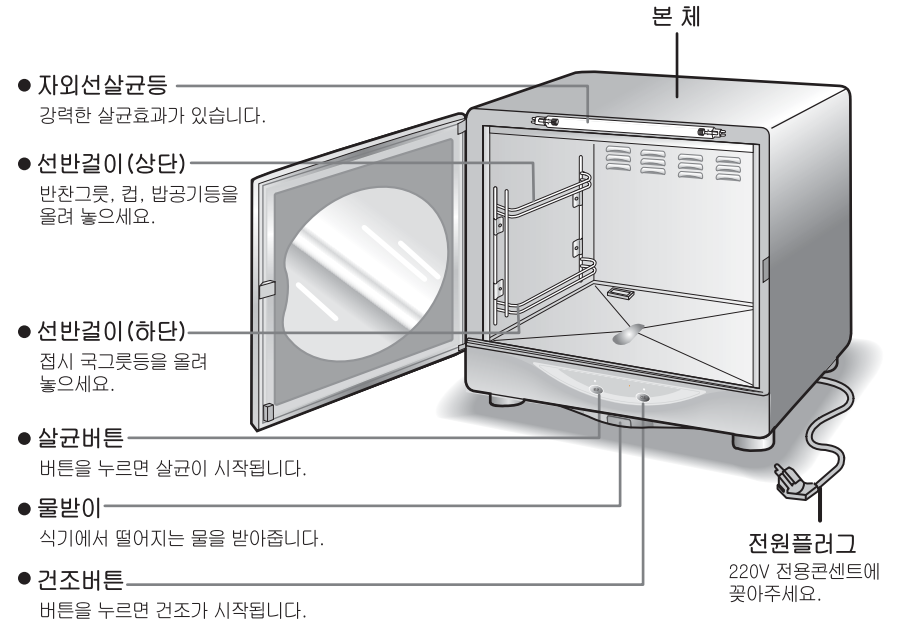

### 부속품

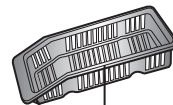

수저통  
손가락, 젓가락 등을 넣어주세요.



식기선반(상단)



식기선반(하단)

# 설치방법

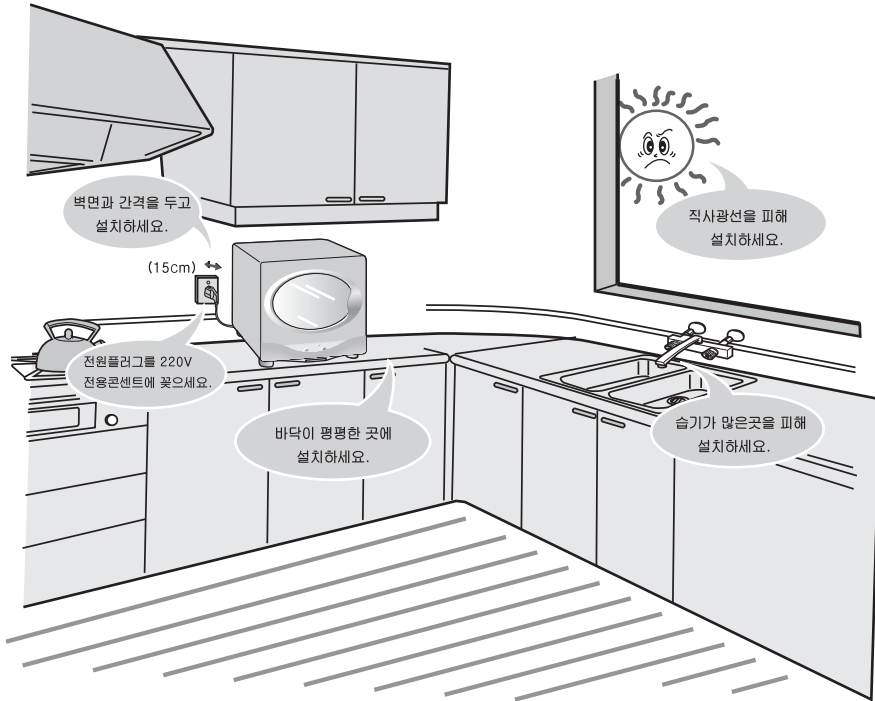

이 제품은 220V 전용입니다.

- 110V 지역 사용시에는 승압용 변압기(2KVA이상의 용량)를 별도로 구입하여 설치하세요.

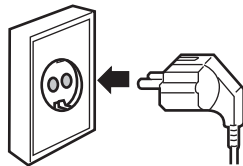

**참조** ● 제품 출하시에는 식기선반(상단, 하단)이 테이프고정되어 있으므로 반드시 사용 전에 떼어 주세요.

# 사용방법

## 그릇 넣는 방법

**1** 식기의 물기를 털어 내세요.

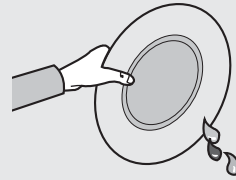

**2** 식기를 넣으세요.

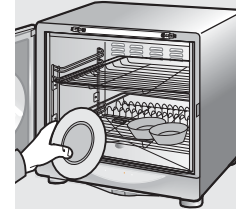

**3** 문을 살짝 닫으세요.

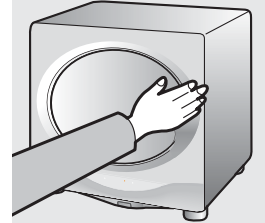

## 윗 선반에는

- 반찬그릇, 컵, 밥공기 등을 올려 놓으세요.
- 수저통에는 숟가락, 젓가락 등을 넣으세요.
- 칼 등을 건조, 살균할 때에는 윗선반에 올려 놓으세요.



## 아랫 선반에는

- 접시, 국그릇등을 놓으세요.



## 참조 표준 식기량(1회 건조/살균)

	큰접시	중간접시	작은접시	반찬그릇	밥공기	국그릇	숟가락, 젓가락, 포크
6인분	2개	3개	3개	3개	7개	7개	7개
8인분	3개	4개	4개	4개	8개	8개	8개

- 식기는 정해진 위치대로 놓고 사용하셔야만 건조와 살균이 더욱 잘됩니다.

# 사용방법

● 건조와 살균중 원하는 기능만 선택하여 동작시킬 수 있습니다.(LSD-066, LSD-086)



## 건조와 살균을 자유롭게 선택하고자 할때...



### 1 건조만을 원할때 건조버튼을 1회 누르세요.

- 건조버튼을 1회 누르면 [삐]소리와 함께 건조표시등이 점등됨과 동시에 히터와 모터가 동작합니다.
- 건조동작을 멈추고자 할때에는 건조버튼을 한번더 누르세요. 건조시간은 80분이고 시간이 완료되면 [삐]소리가 연속으로 5회 울림과 동시에 건조동작이 멈추어 집니다.

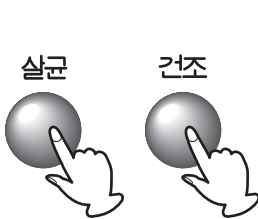

### 2 건조와 살균을 동시에 원할때 건조 및 살균버튼을 각각1회 누르세요.

- 건조와 살균 버튼을 각각 1회 누르면 [삐]소리와 함께 건조, 살균표시등이 점등되며 히터, 모터 및 살균등이 점등됩니다.
- 건조시간은 80분, 살균시간은 70분이고 시간이 완료되면 [삐]소리가 5회 울림과 동시에 멈추어 집니다.
- 건조, 살균 동작중 건조만 하고 싶을 경우
  - 살균 버튼을 한번 더 누르면 살균기능이 정지되며 건조만 동작합니다.
- 건조, 살균 동작중 살균만 하고 싶을 경우
  - 건조 버튼을 한번 더 누르면 건조기능이 정지되며 살균만 동작합니다.
- 건조, 살균 동작을 동시에 멈추고자 할 경우
  - 건조 및 살균버튼을 한번 더 누르세요.



### 3 살균만을 원할때 살균버튼을 1회 누르세요.

- 살균버튼을 1회 누르면 [삐]소리와 함께 살균 표시등의 점등과 동시에 살균등이 동작합니다.
- 살균동작을 멈추고자 할 경우에는 살균버튼을 한번더 누르세요. 살균 시간은 70분이고 시간이 완료되면 [삐]소리가 연속적으로 5회 울림과 동시에 살균동작이 멈추어 집니다.

# 사용방법

● 건조와 살균기능에서 원하는 시간을 선택할수있고, 자동을 선택하면 건조/살균 동작이 동시에 진행됩니다.(LSD-067, LSD-087)



## 건조와 살균을 자유롭게 선택하고자 할때...



### 1 전원버튼을 누르세요.



### 2 살균만을 원할때 살균버튼을 눌러 시간을 설정하세요.

- 살균버튼을 누를때마다 삐소리와 함께 20분→40분→60분→80분→꺼짐의 순으로 살균표시등이 점등됨과 동시에 살균등이 동작합니다.
- 20분 경과마다 자동적으로 표시등이 한단계씩 꺼집니다.



### 3 건조만을 원할때 건조버튼을 눌러 시간을 설정하세요.

- 건조버튼을 누를때마다 삐소리와 함께 20분→40분→60분→80분→꺼짐의 순으로 건조표시등이 점등됨과 동시에 히터와 모터가 동작됩니다.
- 20분 경과마다 자동적으로 표시등이 한단계씩 꺼집니다.



### 4 건조와 살균을 동시에 원할때 자동버튼을 눌러 주세요.

- 건조와 살균의 표시등이 점등되고 히터, 모터와 살균등이 동작합니다. 자동 기능시 건조 70분 살균 50분 동안 동작됩니다.
- 동작중인 자동 기능을 해제하려면 건조 또는 살균 버튼을 눌러 원하는 기능을 선택하세요.



## 표시등이 꺼지면...

전원버튼을 눌러 전원을 끈 후 물받이컵의 물을 버리고 식기를 꺼내 주세요.

- 식기를 꺼낼 때는 뜨거운물로 주의하세요.

# 사용방법

## 살균을 효과적으로 하려면

정해진 위치대로 놓고 사용하세요.

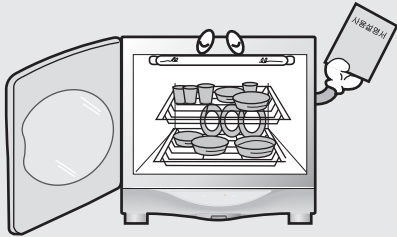

식기의 안쪽을 살균등을 향하여 세워 주세요.

● 식기를 엮어 놓으면 살균효과가 떨어집니다.

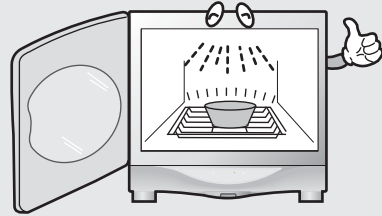

식기의 양이 적을 때에는 뒷선반을 사용하세요.

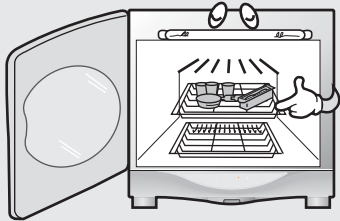

뒷선반에는 작은 식기를 올려 놓아 빛의 양이 아래쪽으로 많이 가도록 해 주세요.

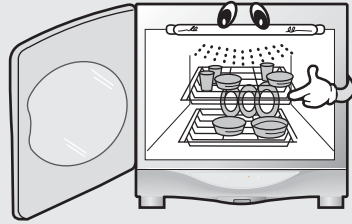

## 자외선 살균등의 원리

- 자외선 살균등으로부터 강력한 자외선이 발생되어 그 빛에 의하여 살균이 됩니다. 살균한 식기에 빛을 쬐는 양 또는 살균시간에 따라 차이가 있습니다.

**주의** ● 열에 약한 식기나 변형되기 쉬운 플라스틱 용기는 넣지 마세요.

# 청소방법

청소하기전 전원코드를 반드시 뽑아 주십시오.

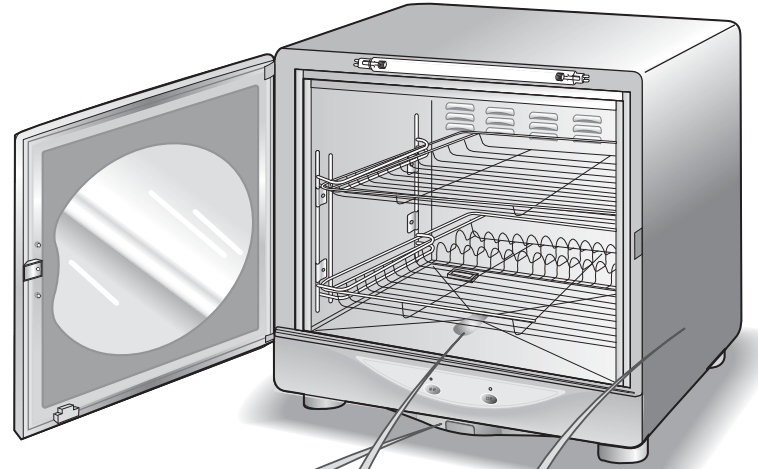

### 물받이컵

- 물받이컵을 빼내 물을 자주 버리고 깨끗이 헹겨 주세요.
- ※ 조작부에 물이 묻지 않도록 주의하세요.

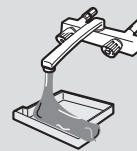

### 내부/선반

- 내부의 선반과 수저통을 모두 꺼내주세요. 내부는 젖은 형광등으로 닦아주세요. 내부는 마른 형광등으로 닦아주세요.

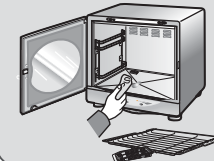

### 외부

- 부드러운 헲겜에 중성세제를 묻혀 표면을 닦은후 마른 헲겜으로 닦아주세요.
- ※ 벤젠, 신나, 알콜등의 화학약품은 사용하지 마세요.



# 고장시 확인사항

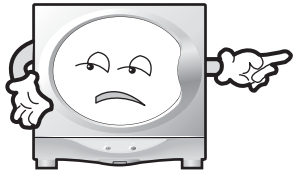

## 건조가 안돼요.

- 전원플러그를 꽂은 후 건조 스위치를 눌렀나요?
- 사용전압과 제품의 표시전압이 같은지 확인하세요.
- 전원플러그가 콘센트에서 빠져 있지 않나요?

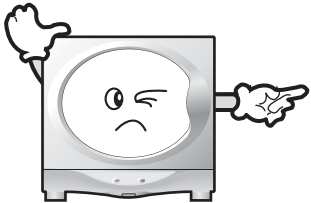

## 자외선 살균등이 켜지지 않아요.

- 전원플러그가 콘센트에서 빠져 있지 않나요?
- 사용전압과 제품의 표시전압이 일치하나요?
- 살균등이 소켓에 확실히 꽂혀 있나요?
- 문은 잘 닫혀 있나요?

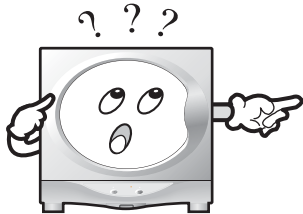

## 자외선 살균등이 깜박거려요.

- 사용전압의 변동은 없나요?
- 살균등의 수명이 다 되지 않았나요?  
(장시간 사용 후 램프가 점등되지 않으면 구입한 대리점이나 서비스 센터에서 구입하여 교환하세요.)
- 보조(초크)램프 수명은 다 되지 않았나요?  
(장시간 사용후 점등되지 않으면 일반 형광등과 동일한 보조(초크)램프를 일반전파사등에서 시중 구매품(20W)을 구입하여 교환하여 주십시오.

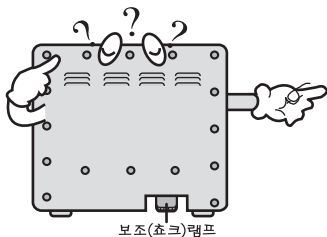

## 보조(초크)램프를 교환하고 싶어요.

- 제품 뒷면 아래에 보조(초크)램프가 부착되어 있으므로 일반형광등 보조(초크)램프와 동일한 방법으로 교환하면 됩니다.

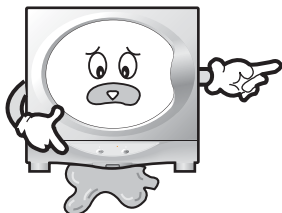

## 물이 밖으로 새어 나와요.

- 물받이가 빠져 있지 않나요?
- 제품이 수평으로 놓여 있는지 확인하세요.
- 물받이의 물을 버렸는지 확인하세요.

# 제품규격

	LSD-066	LSD-086	LSD-067	LSD-087
정 격 전 압	교류 220V, 50Hz전용			
정 격 입 력				
동 작 시 간	건조 : 80분	건조 : 20-40-60-80분 살균 : 20-40-60-80분		
	살균 : 70분	자동 [ 건조 : 70분 살균 : 50분		
안 전 장 치	전류퓨즈 : 250V 5A			
	자동온도조절기 : 105℃			
	온도퓨즈 : 226℃			
발 열 체 구 조	리본식 히터			
정 격 용 량	6~7인용	8~9인용	6~7인용	8~9인용
정 격 중 량	15.4Kg	16Kg	15.4Kg	16Kg
제 품 크 기	L 521mm × D 412 mm × H 514mm	L 520mm × D 485.5 mm × H 512mm	L 521mm × D 412 mm × H 514mm	L 520mm × D 485.5 mm × H 512mm
부 속 품	선반 상·하 각1개, 수저통 1개			