

CUCHEEN*



A/S 고객 센터 전국 대표 전화

전국 어디서나 (지역번호 없이) **1577-2797**

방문 A/S 가능(일부 도서 산간 지역 제외)

평일 09:00~19:00까지/토요일 09:00~15:00까지 (단, 공휴일 제외)

온라인 인터넷 서비스 : <http://www.cuchen.com>

제품 사용중 고장으로 인한 서비스가 필요하시면 연락하십시오.
언제나 친절하고 빠르고 정확한 서비스를 제공합니다.

애프터 서비스를 받으시려면...

- 품질보증: 보증기간은 구입일로부터 1년입니다.
- 수리용 성능부품의 최저 보유기간: 쿠첸의 수리용 성능부품(기능 유지의 목적에 필요한 부품)의 최저보유기간은 제조가 끝난 후 4년으로 합니다.
- 서비스에 관한 사항은 서비스 센터에 문의하시면 신속히 해결하여 드리겠습니다.

- 쿠첸 순정품이 아닌 부품을 사용하였을 경우 발생한 문제는 책임질 수 없습니다.
- 제품 사양은 성능 향상을 위해 사전 예고없이 변경될 수 있으며 실제와 약간 다를 수 있습니다.

CUCHE[®]

쿠첸 순간 가열식 스팀청소기 USER MANUAL

- 본 메뉴얼은 다음과 같은 모델을 위한 것입니다.
- 순간 가열식 스팀청소기(KHAN D900 Series)

Looks Good 

Easy 

Smart 



쿠첸 고객 여러분께

저희 쿠첸 스팀 청소기를 구입해 주셔서 감사드립니다. 제품의 올바른 사용과 유지를 위해 본 사용설명서를 잘 숙지하시고 보관하시어 고객 여러분께 많은 도움이 되시길 바랍니다. 본 제품 사용 중 기능이 제대로 작동하지 않거나 의문사항이 발생했을 때 참고하시기 바라며, 아울러 본 제품 사용설명서의 사용방법을 따르지 않아 발생한 사고는 당사에서 책임지지 않습니다.

사용전 알아두기

안전을 위한 주의사항	02
쿠첸 스팀 청소기의 특징점	09
안전 장치 및 특징	10

사용방법

제품 각 부분의 명칭	11
조작부/표시부	13
사용준비/사용방법	14
사용 중 및 사용 후 보관방법	22

자가진단

이런 점이 궁금해요	24
A/S를 요청하시기 전에	25

고객서비스

제품규격 / 폐가전제품 처리절차	26
-------------------	----





사용전 알아두기

안전을 위한 주의사항

사용자의 안전을 지키고 재산상의 손해를 막기 위한 내용입니다.
주의사항을 잘 읽고 올바르게 사용해 주십시오.



위험

지시한 내용이 지켜지지 않으면 사망 또는 중대한 상해가 예상되는 경우



경고

지시한 내용이 지켜지지 않으면 상당한 신체 상해 또는 물적 손해가 예상되는 경우



주의

지시한 내용이 지켜지지 않으면 경미한 신체 상해 또는 물적 손해가 예상되는 경우



전원관련



위험

본 제품은 AC 220V 전용입니다.
반드시 정격 15A 이상의 220V 전용콘센트에 꽂아 주십시오.

감전, 화재의 위험이 있습니다.

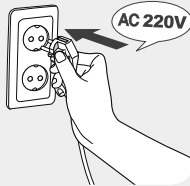

손상된 플러그나 헐거운 콘센트는 사용하지 마십시오.

감전, 화재의 위험이 있습니다.

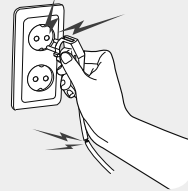

젖은 손으로 전원플러그를 취급하지 마십시오.

감전, 화재의 위험이 있습니다.

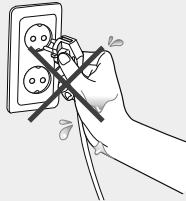

제품 이동시 전원선을 당겨서 이동하지 마십시오.

감전, 화재의 위험이 있습니다.



사용전 알아두기

사용자의 안전을 지키고 재산상의 손해를 막기 위한 내용입니다.
주의사항을 잘 읽고 올바르게 사용해 주십시오.



전원관련



위험

전원부문에 물이 들어간 경우,
전원플러그를 빼고 완전히
건조시킨 후 사용하십시오.

감전, 화재의
위험이 있습니다.

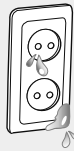

전원코드나 전원플러그를 임의로
연결하거나 가공하여 사용하지
마십시오.

감전, 화재의
위험이 있습니다.

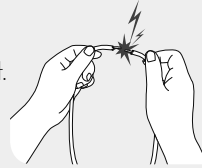

전원 플러그에 묻은 이물질은
깨끗이 제거하여 주십시오.

고장, 화재, 감전의
원인이 됩니다.



전원플러그를 뺄 때는 플러그를
잡고 빼주십시오.

코드를 잡고 빼면 심선의 일부가
단선되어 발열, 발화의 원인이 됩니다.

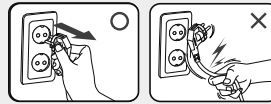

전원플러그를 연속하여 꽂았다
빼지 마십시오.

감전, 화재의
위험이 있습니다.

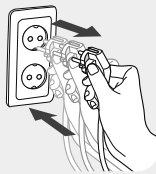

전원코드나 전원플러그가 파손된
경우 그 제조자나 판매점 또는
유자격 기술자(서비스
기사)에 의해 교환
또는 수리하십시오.

감전, 화재의
위험이 있습니다.

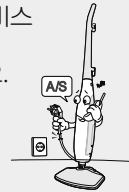

한 콘센트에 여러 전기 제품을
동시에 꽂아 사용하지 마시고
전용 콘센트를 사용하십시오.

발열 및 발화,
감전, 화재의
위험이 있습니다.



제품 수리나 점검, 제품청소 및
부품 교환시에는 반드시 전원
플러그를 빼 주십시오.

감전, 화재의
위험이 있습니다.





위험

전원선을無理하게 구부리거나, 무거운 물건에 눌러 훼손, 변형되지 않도록 하십시오.

감전, 화재의 위험이 있습니다.



교류 220V / 60 Hz 이외에는 사용하지 마십시오. 110V전원에서 승압용 트랜스를 220V로 승압해서 사용하지 마십시오.

감전, 화재의 위험이 있습니다.

※ 한국전력에 승압공사를 의뢰하여 220V로 승압 후 사용하십시오.



설치관련



위험

파손된 물통을 사용하지 마십시오.

감전, 화재, 누수의 원인이 됩니다.



전원 코드 및 제품을 열기구 가까이 두지 마십시오.

감전, 화상, 신체 상해의 위험이 있습니다.



경고

직사광선이 쬐거나, 물(빗물)이 튜는 곳, 습한 곳에는 설치하지 마십시오.

감전, 화재의 위험이 있습니다.



먼지가 많은 곳이나 화학성 물질이 있는 곳에 보관하거나 사용하지 마십시오.

감전, 화재의 위험 및 제품 성능 저하의 원인이 됩니다.



주의

경사진 곳에 제품을 설치하지 마시고, 제품에無理하게 힘을 가하지 마십시오.

신체 상해 및 제품 파손의 우려가 있습니다.



제품을 떨어뜨리거나 충격을 주지 마십시오.

신체 상해 및 제품 파손의 우려가 있습니다.



사용전 알아두기

사용자의 안전을 지키고 재산상의 손해를 막기 위한 내용입니다.
주의사항을 잘 읽고 올바르게 사용해 주십시오.



사용중에



위험

어린이 손에 닿을 수 있는 곳에서 사용하지 마십시오.

화상 및 신체 상해의 위험이 있습니다.



어린이 혼자 사용하거나 어린이가 만질 수 있는 장소에 제품을 두지 마십시오.

감전, 화상, 신체 상해의 위험이 있습니다.



어린이나 노약자 또는 제품사용 방법을 모르는 사람이 사용하지 않도록 주의하여 주십시오.

감전, 화상, 신체 상해의 위험이 있습니다.



제품에서 이상한 소리나 타는 냄새, 연기가 나면 즉시 전원플러그를 뽑은 후 서비스 센터로 연락하십시오.

감전, 화재의 위험 및 제품 성능 저하의 원인이 됩니다.

※ 물 부족시 발생하는 펌프 소음은 자연스러운 것이므로 물을 보충하여 주십시오.



반드시 전원 플러그를 뺀 후 청소하고 물을 직접 뿌리거나 벤젠, 신나 등으로 제품을 닦지 마십시오.

물이 들어간 경우 서비스 센터로 문의하십시오.

감전, 화재의 위험이 있습니다.



물 대신 합성세제, 석회질 제거제나 향료, 화학물질 및 기타 다른 물질을 넣지 마십시오.

감전, 화재의 위험 및 제품 성능 저하의 원인이 됩니다.





위험

청소중(사용중) 유아, 어린이의 접근을 금하여 주시고 스팀이 나오는 부분에 손을 대지 마십시오.

화상, 신체 상해의 위험이 있습니다.



전원코드가 무거운 물체들에 눌리거나 날카로운 부위에 닿지 않도록 하십시오.

화상 및 신체 상해의 위험이 있습니다.



※ 전원 코드가 파손된 경우에는 위험하므로 당사 서비스 센터로 문의 하십시오.



경고

사용중 스팀 분사구를 사람이나 동물에 향하여 사용하지 마십시오.

화상 및 신체 상해의 위험이 있습니다.



전용 패드 교환시 반드시 전원을 "OFF" 로 두고 온도가 내려간 후 탈부착하여 주십시오.

화상 및 신체 상해의 위험이 있습니다.



상온의 물 (약 20 ℃)로 사용하십시오.

※ 40 ℃이상의 물로 사용하지 마십시오. 고온의 물로 인하여 물통의 변형이 발생할 수 있으며 화재의 위험이 있습니다.



전원을 "ON" 으로 둔 경우 또는 사용중이거나 사용하고 난 직후에 노즐 부위를 급하게 뒤집거나 기울이지 마십시오.

화상 및 신체 상해의 위험이 있습니다.



제품을 임의로 분해하거나 수리, 개조하지 마십시오.

제품 파손 및 성능 저하, 화재의 위험이 있습니다.



어린이들이 제품에 올라가거나 장난감으로 사용하지 않도록 하십시오.

제품 파손 및 성능 저하, 신체 상해의 위험이 있습니다.

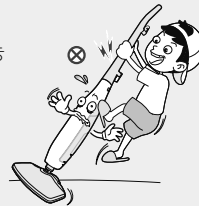

사용전 알아두기

사용자의 안전을 지키고 재산상의 손해를 막기 위한 내용입니다.
주의사항을 잘 읽고 올바르게 사용해 주십시오.



사용중에



경고

청소중 본체에 정전기가 발생하여
이상 동작을 할 경우 전원 코드를
뽑은 후 다시 꽃아
주십시오.

화상 및 신체
상해의 위험이
있습니다.

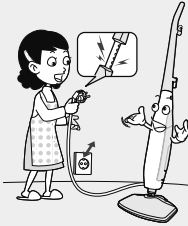

제품을 물에 담그거나 세제로
씻지 마십시오.

감전 및 고장의 원인이 됩니다.



사용중 제품이 충분히 식었을 때
물 보충을 하십시오.

화상 및 신체 상해의
위험이 있습니다.



도시 가스등 가스의 누출이 있을 때는 콘센트에 손을 대지 말고
창문을 열어 환기 시켜 주십시오.

화상 및 신체 상해의 위험이 있습니다.

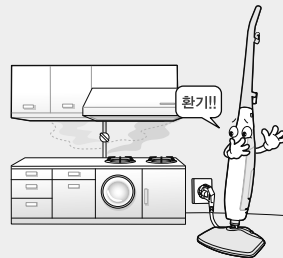



주의

원목, 코팅 바닥, 벽돌 바닥 및 고급 장판 등에 사용시 주의하여 사용해 주십시오.

바닥 재질의 변색 또는 변형의 원인이 됩니다.

※ 자세한 방법은 P.20 <청소방법>을 참고하여 주십시오.



한곳에 정지시켜 두거나 같은 곳을 오랫동안 반복하여 사용하지 마십시오.

바닥 재질의 변색 또는 변형의 원인이 됩니다.

※ 자세한 방법은 P.15~22 <청소방법>을 참고하여 주십시오.



바닥 및 마루 청소시 반드시 전용 패드를 부착 후 사용하여 주십시오.

바닥 재질의 손상의 원인이 됩니다.

※ 바닥면/ 청소대상에 따라 주의를 하여 청소하여 주십시오. 자세한 방법은 P.16 <청소방법>을 참고하여 주십시오.



장시간 사용하지 않을 때는 플러그를 뽑아 주십시오.

물이 스며들거나 먼지가 쌓여 발열, 발화 등에 의한 감전, 누전, 화재의 원인이 됩니다.



최대 용량 이상으로 물을 넣어 사용하지 마십시오.

물이 넘치거나 제품 고장의 원인이 됩니다.



사용전 알아두기

쿠첸 스팀 청소기의 특징점

1 전원 ON후 15초대 순간가열 스팀분사 시스템

스팀 발생 시간이 약 15초대 내외로 가열 속도가 빠르고 연속 가열에 의한 누수등의 문제가 없어 빠르고 편리하게 청소를 할 수 있습니다.



2 100 °C 미세스팀 실현

습하지 않은 건식 증기로, 물이 많이 생기지 않으며 쉽게 마릅니다. 100 °C의 미세한 스팀으로 소독청소를 손쉽게 할 수 있습니다.



3 400CC 물통 적용

투명 물통 레인을 통해 물의 양을 쉽게 알 수 있고 물통을 탈부착 할 수 있도록 하여 물보충이 간편합니다.



4 2Way 청소의 초극세사 3중 패드

청소성을 획기적으로 향상시킨쿠첸만의 전용 패드입니다. 찌든 때를 긁어내는 브러시와 닦아내는 초극세사의 교차구조로 청소를 더욱 더 손쉽게 할 수 있습니다. 초극세사 원사를 사용, 마찰력 및 흡습성이 우수합니다.

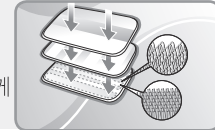

5 가구 보호 패킹

바닥 청소 노즐의 테두리에 고온에 강한 실리콘 패킹을 돌려 청소시 가구를 보호합니다.

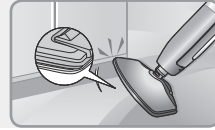

6 다용도 청소기능 적용

집중 분사/ 브러시 노즐을 사용하여 구석진 곳 또는 틈새의 먼지를 쉽게 제거할 수 있고, 타일 등도 손쉽게 청소할 수 있습니다.

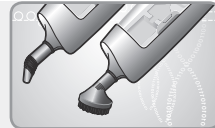

7 스팀 압력 조절장치 적용

스케일 등 청소기 내부가 막혔을 경우 내부 스팀 침투 및 화재 등을 방지해 줍니다.



8 집중청소에 용이한 Turbo 기능

청소 상태, 청소 목적에 따라 스팀량을 조절할 수 있으며강력한 스팀을 발생할 수 있는 터보 스팀으로 청소성을 향상시켰습니다.

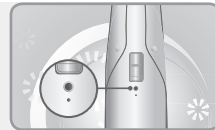



사용전 알아두기

안전장치 및 특징

- 순간 가열식 스팀청소기** → 기존 보일러형의 스팀 청소기에 비해 가열 속도가 빠르고 연속 가열에 의한 누수 등의 문제가 없습니다.
- HANDY 분리형 적용** → HANDY 분리형 적용으로 편리하게 분리하여 다양한 곳의 청소를 하실 수 있습니다.(2 IN 1 적용)
- 탈/부착 물통 적용** → 물량을 알 수 있는 물통을 탈/부착할 수 있도록 하여 물보충이 간편합니다.
- 개별 Velcro 적용** → 사출물 벨크로를 이용해서 초극세사 걸레가 떨어지지 않아 쉽고, 안전하게 청소 할 수 있습니다.
- 다용도 스팀 청소 기능** → 집중 분사 노즐을 사용하여 구석진 곳(틈새)의 때를 스팀을 이용해 쉽게 제거할 수 있고, 카페트 등도 손쉽게 스팀으로 청소할 수 있습니다.
- 초극세사 3중 전용걸레** → 개별 벨크로를 이용하여 초극세사 원사 전용걸레를 손쉽게 부착할 수 있고, 청소 중 패드나 걸레가 떨어지지 않고 쉽게 청소 할 수 있습니다.
- 스팀압력 조절장치** → 스케일 등 청소기 내부가 막혔을 경우 내부 스팀 침투 및 화재 등을 방지해 줍니다.
- 2단 스팀 조절 기능** → 청소상태, 청소 목적에 따라 스팀량을 조절할 수 있으며 강력한 스팀을 발생할 수 있는 터보 스팀으로 청소성을 향상시켰습니다.

제품 각 부분의 명칭

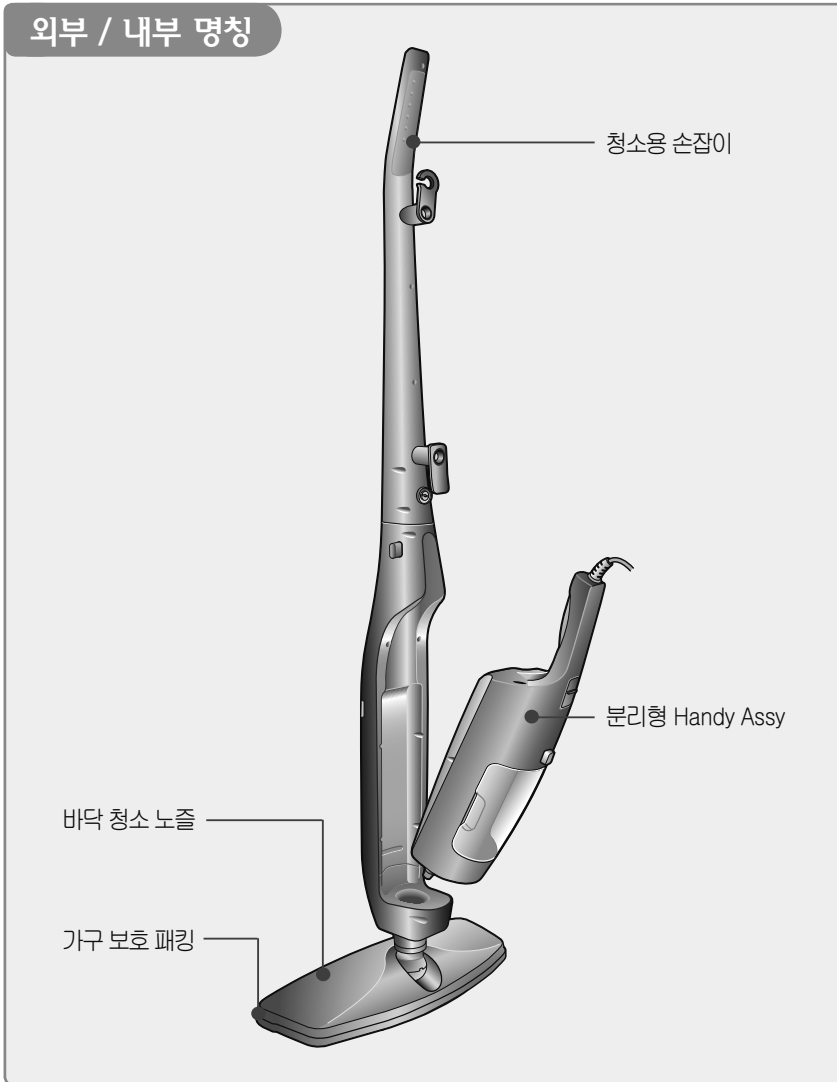



외부 / 내부 명칭

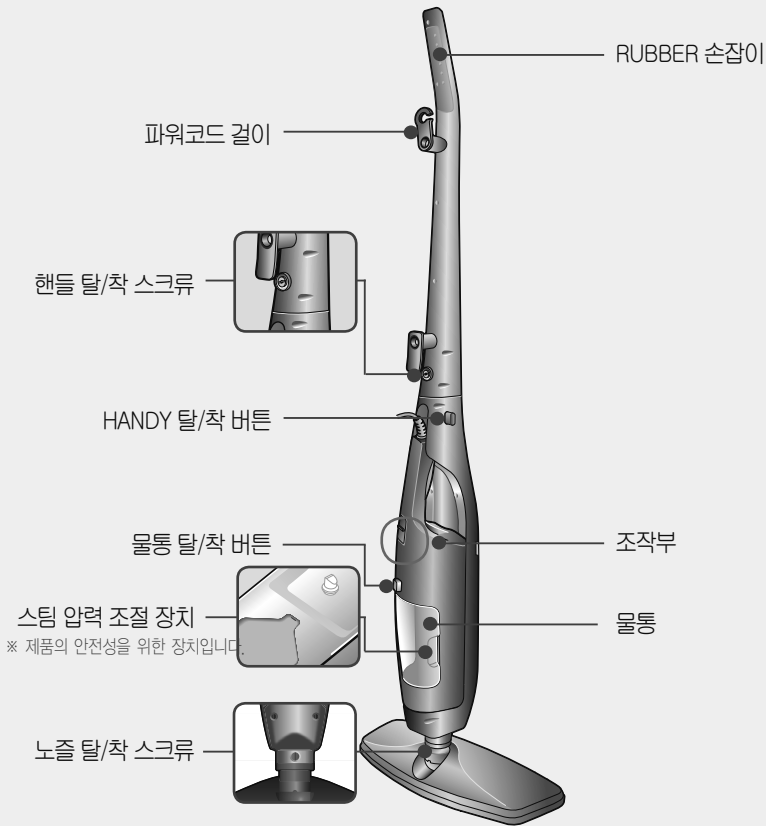

조작부/표시부

조작부 / 표시부

핸들 탈/착 스크류
 슬라이드 동작버튼
 터보버튼
 파워버튼 LED
 노즐 탈/착 스크류

▶ 부속품

사용설명서	바닥 청소 노즐	노즐 카펫트	브러시 노즐	집중 분사 노즐
전용 초크세서 패드	바닥보호용 폼 패드	핸들조립 스크류 1EA	노즐 조립 스크류 1EA	



사용준비/사용방법

조립 및 전원 켜기 / 끄기

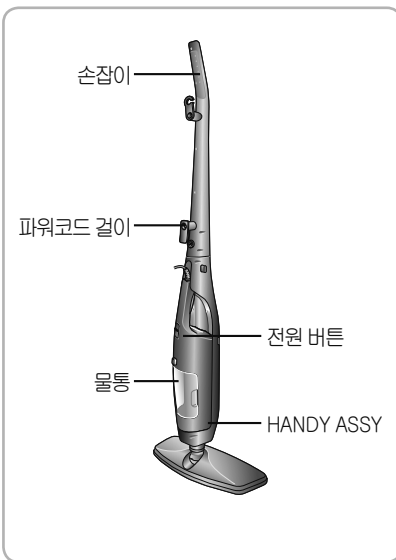
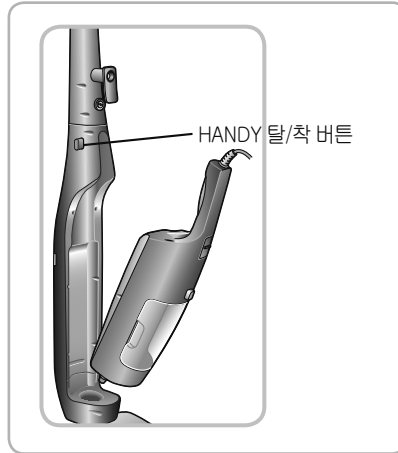
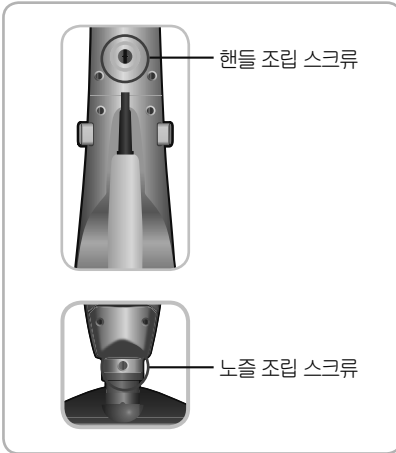

▶ 조립 및 전원

- ① 본체와 핸들의 체결부위를 맞춘 다음, 볼트를 넣어 동전이나, 드라이버로 체결하여 주십시오.
- ② 본체와 바닥 청소 노즐의 체결부위를 맞춘 다음, 볼트를 넣어 동전이나, 드라이버로 체결하여 주십시오.
- ③ 물통은 물을 채운 후 본체에 결합해 주십시오.
- ④ HANDY ASSY를 본체 뒷부분에 끼워 주십시오.
- ⑤ 전원스위치를 누르면 스팀이 발생합니다. 최초 스팀발생 시간은 약 15초이며 패드가 청소에 적당할 정도로 촉촉해지기까지는 시간이 조금 더 걸립니다.
- 반드시 물 보충을 하신 후 작동하여 주십시오.
- ⑥ 강력한 스팀 분사가 필요할 경우 터보 분사 버튼을 눌러 사용해 주십시오.
- ⑦ 전원을 OFF로 두면 스팀이 멈춥니다.

사용방법

전용 패드 부착방법

- 바닥 청소 노즐에 패드를 부착하여 주십시오.
- 전원이 "OFF" 로 둔 상태에서 부착하여 주십시오.

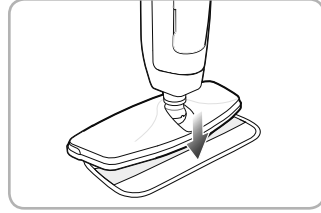

물 보충방법

- ⚠ 물 보충시에는 반드시 전원을 끈 상태에서 작동을 멈춘 후 물을 보충하여 주십시오.
물통에 물이 없을 경우, 약 20~30초 동안 펌프가 공회전을 합니다.

- 1 전원을 꺼주세요. (LED에 불이 꺼집니다.)



- 2 물통을 분리하여 뚜껑을 열고 물을 보충하여 주십시오.

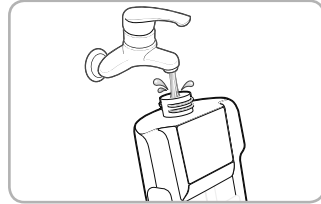
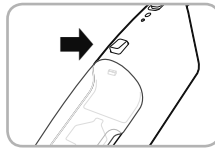

- 3 전원을 켜고 청소를 해주십시오, (LED에 불이 켜집니다.)





전원 코드 걸이 사용방법

- 안전하고 편리하게 청소하실 수 있도록 그림과 같이 전원 코드를 걸어 사용해 주십시오.

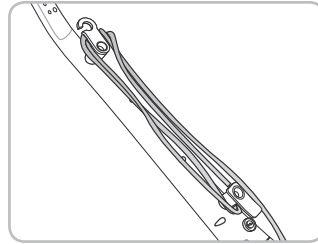

마루/장판/일반바닥을 청소할 때

- 1 전용 패드를 바닥 청소 노즐에 부착하여 주십시오.

- 패드 탈부착시, 전원의 "ON/OFF" 여부를 반드시 확인하여 주십시오. 전원을 반드시 "OFF" 로 해 주십시오.

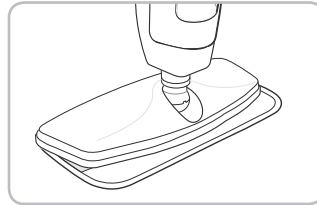

- 2 스팀이 발생하면 청소를 시작하실 수 있습니다.

- 20~30평 이상의 바닥 청소시 전용 패드 2장으로 청소하여 주십시오.

※ 청소가 끝난 후 반드시 사용된 전용 패드를 세척하여 주십시오.

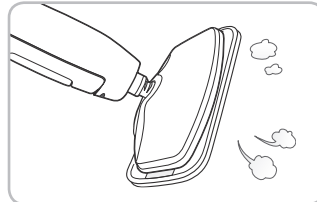

※ 바닥 청소 노즐을 찌든때나 얼룩 위에 올려 놓은 후 살살 밀어 얼룩을 제거하여 주십시오.
한번에 안지워질 경우 몇 회 반복하여 주십시오.

- 찌든 때나 기름때, 얼룩을 지우려고 무리하게 한 곳에 바닥 청소 노즐을 오래 두시거나 청소하시면 바닥이 손상될 우려가 있습니다.

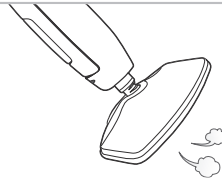

사용방법

! 터보 분사 스팀으로 청소할 경우 뜨거운 물방울이 떨어질 수 있으며, 잔수가 발생할 수 있으니 주의하여 사용해 주십시오.

터보 분사 스팀 청소

- 1** 집중 분사/브러시 노즐이 결합되어 있는 상태에서 전원을 “ON” 으로 해 주십시오.

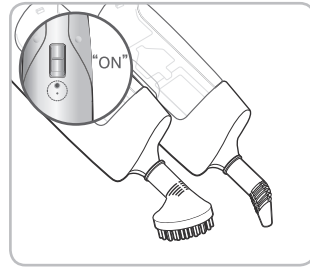

- 2** 손잡이를 잡고 스팀이 나오기 시작한 후 약20초간 일반 스팀을 분사하여 주십시오.

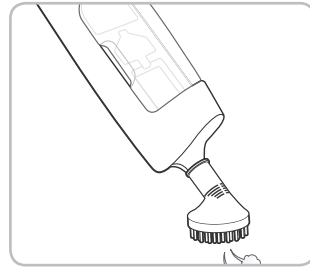

- 3** 터보 분사 버튼을 눌러 청소대상에 강력한 스팀 분사를 하십시오.

- 터보 스위치를 누르면 2분동안 터보 동작후 일반모드로 전환됩니다.
- 터보 스위치를 한번 더 누르면 일반모드로 전환 됩니다.
- 터보 분사 사용시, 안정상의 이유로 스팀은 최고온도 (100℃)가 아닌 약간 낮은 온도를 유지하게 됩니다.
- 터보 분사는 찌든 때를 제거하실 때에만 사용하여 주시고, 잔수 발생시 마른 걸레로 남은 물기를 닦아내어 주십시오.

※ 패드 부착 후 터보 작동 시 일반모드와 식별이 되지 않습니다.

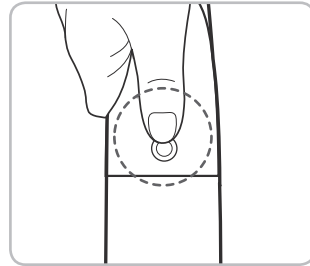

카펫/소파/인형 등의 청소(소독, 부분 청소시)

- 1 HANDY 탈/착 버튼을 눌러 HANDY ASSY를 분리해 주십시오.

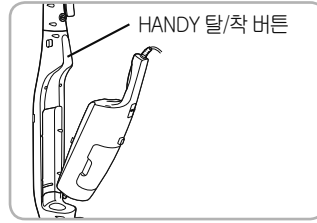

- 2 HANDY 제품의 화살표와 노즐집중분사 및 노즐브러시의 화살표를 맞춘 후 그림과 같이 회전시켜 방향을 맞춰 주십시오.

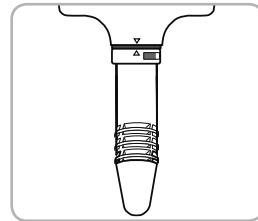
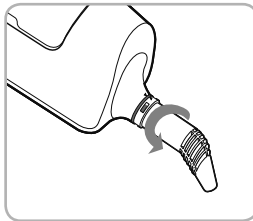
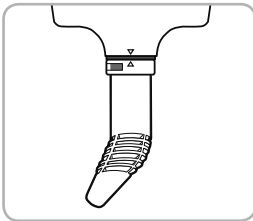

- 3 전원을 반드시 “ON” 으로 두고 청소를 해 주십시오.

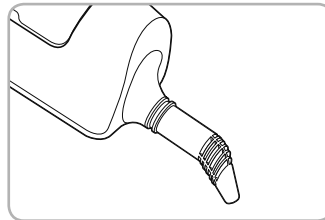
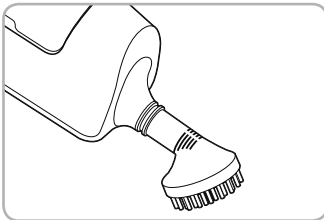

사용방법

카펫/소파/인형 등의 청소(소독, 부분 청소시)

- ④ 제품을 거꾸로 들고 사용하면 물 공급이 되지 않아 스팀이 발생하지 않습니다.

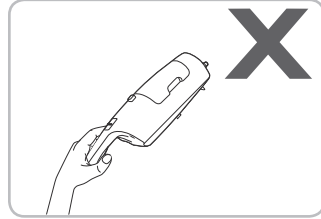

- ⑤ 노즐카펫트를 부착하여 바닥을 청소할 수 있습니다.
(HANDY를 분리하지 마시고 제품에 노즐카펫트를 끼운다음 청소를 해 주십시오.)



내부 자동 스팀세척

- 전원스위치 "ON" 상태에서 TURBO버튼을 5초이상 눌렀을때 노즐청소 및 히터 내부청소 모드로 전환 됩니다.

- 많은 양의 물이 분사되어 노즐과 히터 내부의 스케일을 제거할 수 있습니다.
- 화장실이나 욕조, 베란다에서 사용하세요.





바닥면 / 청소 대상에 따른 사용방법

장 판

바닥 청소 노즐은 천천히 움직이는 것이 청소가 쉽습니다. 찌든 때는 오염된 부위를 2~3회 반복하시면 제거 됩니다. 열에 약한 비닐 장판 등은 한 장소에서 장시간 사용할 경우 변형의 원인이 됩니다.

카펫/소파

카펫의 종류와 취급(세척) 내용을 확인 하신 후 스팀을 사용해 주시고, 용도에 따라 노즐을 부착한 후 전원을 반드시 "ON" 으로 두고 청소하십시오. 바닥에서 약간 들고 스팀만 분사하여도 소독 청소가 가능하며, 집진드기등의 제거에 도움이 됩니다.

타 일

타일 등에도 천천히 이동하며 청소를 하시면 오염된 부위가 쉽게 청소되며, 구석이나 틈새는 집중 분사/ 브러시 노즐로 스팀을 분사하여 청소하신 후 솔 등으로 가볍게 쓸어주시면 쉽게 오염물이 제거됩니다. 터보기능 사용시 마른 걸레로 바닥에 남은 물기를 제거하여 주십시오.

욕조/ 변기 등

집중 분사 노즐로 교체하신 후 청소해 주십시오. 이때 오염된 부위에 전용 세제 등을 발라놓고 스팀을 사용하시면 청소에 도움이 됩니다.

인형, 완구 등

Handy를 탈거하여 사용하십시오.
- 집중 분사/브러시 노즐로 사용하지 마십시오. 노즐 내부의 김서림 현상으로 뜨거운 물이 3~4방울 떨어질 수 있습니다.

원목나무 마루

원목의 종류에 따라 온도와 습기에 약한 재질이 있으므로 청소시 장시간 한곳에 머무르지도록 주의하십시오. 코팅재가 함께 제거될 수 있으니 주의하십시오.

유리 등

유리는 내열 유리 외에는 열에 약하므로 스팀을 끄고 청소하는 것이 안전 합니다.

창틀, 모서리, 틈새 등

집중 분사 노즐/브러시 노즐로 쉽고 깨끗하게 청소하실 수 있습니다. 강력한 터보 분사로 먼지를 제거하신 후 일반 스팀으로 소독하시면 쉽게 오염물을 제거하실 수 있습니다.

사용방법

전용 패드 교체 및 세척방법

- ⚠** 전용 패드 사용시 마른 상태인지 확인 후 부착하여 주십시오.
전원이 "OFF" 로 되어있는지 확인 후 부착해 주십시오.

- ①** 전용 패드는 벨크로를 이용하여 간단하게 탈부착하실 수 있습니다.

- 스팀 청소 직후 전용 패드가 뜨거울 수 있으므로 온도가 내려간 후 교체하여 주십시오.

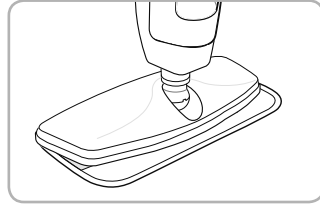

- ②** 사용 후 전용 패드는 깨끗한 물에 비누나 세제등으로 씻은 다음 그늘에서 완전히 말린 후 재사용하십시오.

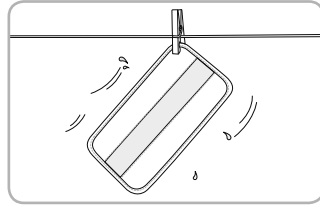

사용 후 보관방법

- ①** 전원을 "OFF" 로 두고 전원플러그를 뽑아 주십시오.



- ②** 사용 후 전용 패드는 바로 세탁 하여 주십시오.

- 청소후에는 반드시 전용패드를 분리한 후 세탁해 주십시오. 오래 방치하면 부패로 인해 악취가 날 수 있습니다.





사용 중 및 사용 후 보관방법

❶ 바닥 청소 노즐은 바닥 보호용 폼 패드에 올려 주십시오.

- 뜨거운 노즐을 바닥에 바로 방치하면 바닥 손실의 우려가 있습니다.
- 사용중 잠시 멈출경우 바닥 보호용 폼 패드에 올려주세요.

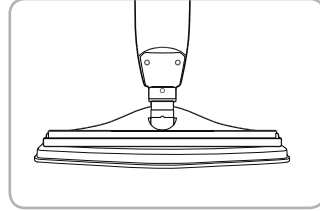

❷ 장시간 사용하지 않을 때는 반드시 물통에 남아있는 물을 완전히 제거해 주십시오.

- 잔수 제거시 물통을 본체로부터 분리하여 간단하게 비우실 수 있습니다.

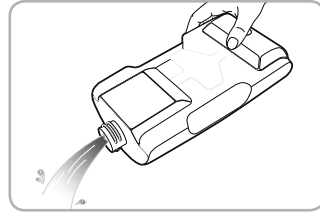

스팀 청소기 사용 후 이렇게 보관하세요.

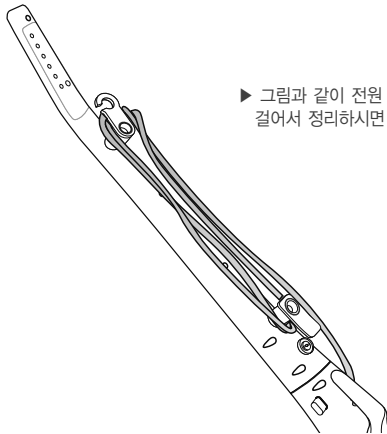

- ▶ 그림과 같이 전원 코드를 점선 안의 전용 길이에 걸쳐서 정리하시면 깔끔합니다.

이런 점이 궁금해요.

질문 1. 물통에서 물이 새는 것 같은데 어떻게 해야하나요?

물통 밑부분에 캡이 완전히 잠겨 있는지 확인하세요.
 파손에 의해 물통에서 누수가 되는지 확인하세요.
 물통에 물을 채우고 물통이 거꾸로 뒤집어진 상태로 들고 다닐 경우 약간의 물이 흘러 나올 수 있습니다.

질문 2. 제품이 너무 무거워요.

저중심 설계로 되어 있고 사용자가 오염제거를 위해 본체를 누르지 않아도 되는 수준의 무게입니다. 손잡이를 잡고 가볍게 밀어 주시면 사용이 쉽고 무게감이 줄어 듭니다.

질문 3. 바닥의 물기가 많이 남아요!

- ① 초기 사용시 물방울 및 물기가 발생할 수 있지만, 고장이 아닙니다.
 - 일정 시간이 경과 후 스팀의 입자가 세분화 되면 물방울이 나오는 현상이 줄어들습니다.
- ② 터보기능을 계속해서 사용할 경우 스팀의 양이 많아져 바닥에 남는 물이 많아질 수 있습니다.
 - 찌든 때 및 얼룩 등을 강력한 스팀 분사로 제거할 경우에만 터보기능을 사용하여 주십시오
 - 터보기능 지속사용시 사용시간이 줄어들 수 있습니다.
- ③ 스팀 분사 후 작동을 멈추는 순간에는 스팀이 식는 과정에서 물방울이 떨어질 수 있습니다.
 - 뜨거울 수 있으니 주의하여 주십시오.
- ④ 청소 시작시 마른 패드를 사용하여 주십시오.
 - 66 m² ~ 99 m² 청소시 마른 패드 2장 이상 사용하여 청소하여 주십시오.

질문 4. 스팀이 일정하게 나오지 않아요.

집중 분사 노즐 사용시 일정 간격으로 스팀이 분사되는 것을 확인하실 수 있습니다.
 이는 사용자의 안전을 위해 웨이브스팀 시스템을 적용한 것으로, 안심하고 사용하실 수 있습니다.



A/S를 요청하시기 전에...

A/S를 요청하시기 전에 아래의 사항을 확인해 주십시오.

제품의 고장은 아니지만 사용법에 익숙하지 않거나 사소한 원인으로 스팀 청소기가 정상적으로 작동하지 않을 수 있습니다. 이런 때에는 다음의 사항에 대해 점검하신다면 서비스 센터의 도움 없이도 간단한 문제는 해결할 수 있습니다. 아래의 항목에 대해 점검하시고도 문제가 해결이 안 되면 A/S 고객센터(1577-2797)로 문의해 주십시오.

현상	확인해주세요.	조치방법
스팀이 발생하지 않아요.	<ul style="list-style-type: none"> 전압이 220V인지 확인해 주십시오. 콘센트에 전기가 들어오는지 확인해 주십시오. 전원플러그가 확실히 꽂혀 있는지 확인해 주십시오. 청소기에 물주입이 되었는지 확인해 주십시오. 	<ul style="list-style-type: none"> 만약 110V인 경우 한국전력에 송압공사를 의뢰하여 220V로 송압 후 사용하십시오. 110V 전원에서 송압용 트랜스를 사용하거나 220V로 송압하여 사용하지 마십시오. 다른 가전제품 콘센트에 꽂아 전기가 들어오는지 확인해 주십시오. 전원플러그를 콘센트에 확실하게 꽂아 주십시오. 적정 용량의 물을 주입해 주십시오.
바닥에 물이 많이 생겨요.	<ul style="list-style-type: none"> 물통이나 패드, 노즐이 정확하게 조립되었는지 확인해 주십시오. 터보 분사 버튼을 계속 누르고 사용하고 있는지 확인해 주십시오. 적정용량의 물을 주입했는지 확인해 주십시오. 청소 시작시 마른 패드를 사용하셨는지 확인해 주십시오. 	<ul style="list-style-type: none"> 다시 정확하게 결합하여 주십시오. 터보 분사 기능은 찌든 때 등을 제거할 경우에만 사용해 주시고, 장시간 연속으로 사용하지 마십시오. 많은 양의 물이 주입된 경우 물통에서 물을 조금 빼 주십시오. 마른 패드로 교체하여 청소하여 주십시오.
작동표시 LED가 깜박거려요.	<ul style="list-style-type: none"> 물통에 물이 있는지 확인해 주십시오.(3회깜박임 반복시) 	<ul style="list-style-type: none"> 물통에 물을 주입한 후 다시 사용해 주십시오
스팀 발생량이 약해요./스팀이 본체에서 나와요.	<ul style="list-style-type: none"> 스팀 압력 조절장치에서 스팀이 나오는지 확인해 주십시오. 	<ul style="list-style-type: none"> 자동 내부 세척 기능으로 세척하여 주십시오. (P.19참조)

제품보증서

제 품 보 증 서

제품명	쿠첸 스팀 청소기
모델명	
SER. NO.	
구입일자	년 월 일
고객성명	TEL.

보증
기간
1년
이내

1. 정상적인 사용중 제품제조상의 결함으로 하자가 발생한 고장에 대해서는 보증기간에 한해 무상으로 교환하여 드립니다.
2. 만일 고장인 경우는 A/S 고객 센터로 연락해 주십시오.
3. 다음의 경우는 보증기간 중이라도 유상으로 수리해 드립니다.
 - ▶ 사용상의 부주의 또는 부당한 수리와 개조에 의한 고장
 - ▶ 사용설명서에 명시된 사항의 불이행에 따른 고장
4. 보증 기간 경과 후 수리 : 유료수리가 가능합니다.
5. 수리를 요할 때는 보증서를 꼭 제시하십시오.
6. 본 보증서는 국내에서만 적용됩니다.
(This warranty is valid only in Korea.)
7. 보증서는 재발행하지 않으므로 소중히 보관하십시오.

● A/S 고객 센터
: 1577-2797 (국번없이)



쿠첸 순정품이 아닌 부품을 사용하였을 경우 발생한 문제는 책임질 수 없습니다.

주식회사 리홈

충남 천안시 서북구 성성동 287-3



제품규격/폐가전제품 처리절차

제품규격

모델	순간 가열식 스팀청소기	
정격전압	AC 220 V~ / 60 Hz	
소비전력	1000 W	
온도퓨즈	10A 192℃	
탱크용량	400cc	
사용시간	일반모드 : 약 25분, 터보모드 : 약 15분	
코드길이	6 M	
본체중량	제품중량	3kg
	박스중량	3,5kg
본체크기	390(W)×180(D)×1240(H)	
부속품	본체, 물통, 노즐, 브러쉬 노즐, 집중분사 노즐, 초극세사 패드 2EA, 노즐 카페트, 핸들 조립 스크류, 노즐 조립 스크류, 바닥 보호용 폼 패드	

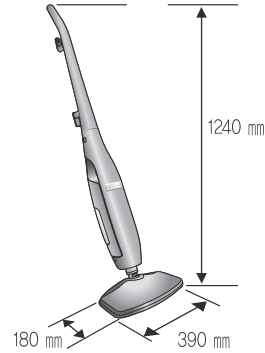

폐가전제품 처리절차

[신규제품 구입시]

대리점에서 신제품을 구입한 후, 기존 제품을 버리고자 할 경우에는 신규제품 배달시 무상으로 처리해 드립니다.



[단순 폐기시]

가전제품, 가구 등 대형 생활 폐기물을 버리고자 할 경우에는 지역 동사무소로 연락하시면 됩니다.

