

CUCHEEN

쿠첸 [CVC-K1000] 핸디스틱 유선진공청소기 사용설명서

- 본 제품은 국내용입니다. 사용 전압이 다른 국외에서는 사용할 수 없습니다.
- 쿠첸 핸디스틱 유선진공청소기를 바르게 사용하기 위해 사용전에 본 사용설명서를 반드시 읽어 주십시오.
- 사용설명서를 읽고 난 뒤에는 제품을 사용하는 사람이 항상 볼 수 있는 곳에 보관해 주십시오.

Looks Good 

Easy 

Smart 



품질 제일주의를 실현하는
핸디스틱 유선진공청소기
본 사용설명서에는
제품보증서가 포함되어
있습니다.



쿠첸 고객 여러분께

저희 쿠첸 핸드스틱 유선진공청소기를 구입해 주셔서 감사드립니다. 제품의 올바른 사용과 유지를 위해 본 사용설명서를 잘 숙지하시어 고객 여러분께 많은 도움이 되시길 바랍니다.

본 제품은 사용 중 기능이 제대로 작동하지 않거나 의문사항이 발생했을 때 참고하시기 바라며, 아울러 본 제품 사용설명서의 사용방법을 따르지 않아 발생한 사고는 당사에서 책임지지 않습니다.

안전을 위한 주의사항

플러그나 코드 취급 관련	03
보관 및 사용장소 관련	04
사용중에	05

사용방법

이런점이 좋습니다.	06
각 부분의 이름과 사용방법	07
각 부품 장탈착 방법	08
청소방법	09
먼지통을 비울 때	10
먼지통 세척방법	11
먼지 필터 손질방법	12

자가진단

A/S를 요청하시기 전에	13
폐 가전제품의 처리절차	13

고객서비스

소비자 피해보상 안내 / 제품규격	14
제품 보증서	15

안전을 위한 주의사항



경고 지시한 내용이 지켜지지 않으면 사망 또는 중대한 상해가 예상되는 경우



주의 지시한 내용이 지켜지지 않으면 신체 상해 또는 물적 손해가 예상되는 경우

안전을 위한 주의사항

사용자의 안전을 지키고 재산상의 손해를 막기 위한 내용입니다. 주의사항을 잘 읽고 올바르게 사용해 주십시오.



플러그나 코드 취급 관련

(합선, 누전, 절연불량, 열 등에 의한 화재, 감전의 원인이 됩니다.)



경고

본 제품은 교류 220V 전용 제품입니다. 반드시 전용 콘센트에 연결해 주십시오.

정격 10A 이상의 콘센트를 단독으로 사용해 주십시오.

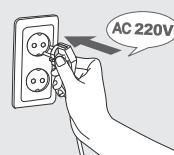

전원 플러그는 끝까지 꽂아 주십시오.

화재, 감전의 원인이 됩니다.



한 콘센트에 여러 선을 꽂아 쓰지 마십시오.

사용 후 또는 이동, 장기간 사용하지 않을 때는 플러그를 뽑아주십시오.

화재, 감전의 원인이 됩니다.

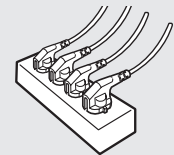

화재, 감전의 원인이 됩니다.



물기 있는 손으로 플러그를 만지지 마십시오.

플러그의 먼지, 이물등은 정기적으로 닦아 주십시오.

청소 및 세척시 플러그를 뺀 후 세척하십시오.

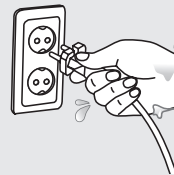

화재, 감전의 원인이 됩니다.

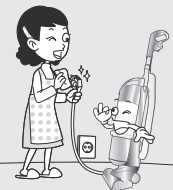

전원플러그를 꽂고 뽑을 때는 반드시 플러그를 잡고 하십시오.

전원코드가 고장시에는 제조사, 서비스 센터 또는 전문가를 통해 코드를 교체하십시오.

화재, 감전의 원인이 됩니다.

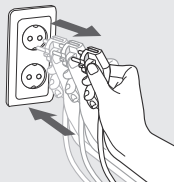

전원코드 파손시 유자격 기술자에 의해서만 교체하여야 합니다.











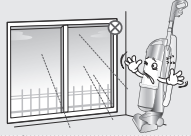

안전을 위한 주의사항

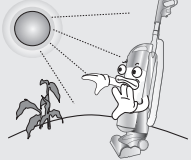
사용자의 안전을 지키고 재산상의 손해를 막기 위한 내용입니다.
주의사항을 잘 읽고 올바르게 사용해 주십시오.



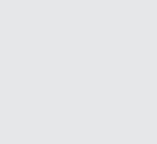

보관 및 사용장소 관련

<p>경고</p> <p>제품 내부에 물 등의 액체가 들어가지 않도록 하십시오. (화장실, 목욕탕 사용금지)</p> <p>화재, 감전의 원인이 됩니다.</p> 	<p>코드선 위에 무거운 물건을 올려 놓거나 한 콘센트에 여러 선을 꽂아 쓰지 마십시오.</p> <p>단선이 되거나 화재의 원인이 됩니다.</p> 
<p>제품에 직사광선이 쬐이는 곳에서 보관하지 마십시오</p> <p>화재, 제품변형의 원인이 됩니다.</p> 	<p>청소기 주위에 석유, 기름, 신나 등의 가연성 물질을 분사하거나 흡입하지 마십시오.</p> <p>화재, 고장의 원인이 됩니다.</p> 
<p>실내 전용 제품입니다. 실외에서 사용하지 마십시오.</p> <p>화재, 상해의 원인이 됩니다.</p> 	<p>전원코드에 발이 걸리지 않도록 하고 코드를 테이블이나 카운터 위에 늘어지지 않도록 하십시오.</p> <p>화재, 상해의 원인이 됩니다.</p> 

사용 중에

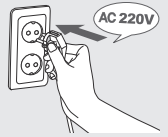
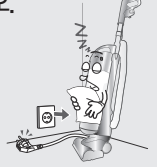
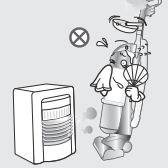
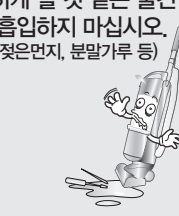
<p>경고</p> <p>제품은 수리기술자 이외에는 절대로 분해하거나 개조하지 마십시오.</p> <p>화재, 감전의 원인이 됩니다.</p> 	<p>제품을 손질하실 때는 플러그를 콘센트에서 빼 주십시오.</p> <p>고장 및 감전의 원인이 됩니다.</p> 
<p>어린이나 유아가 사용하지 않도록 하십시오.</p> <p>부상이나 사고의 원인이 됩니다.</p> 	<p>모터 보호망이나 배기구에 막대 등을 넣지 마십시오.</p> <p>부상이나 고장의 원인이 됩니다.</p> 

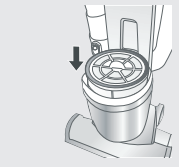
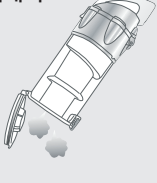
사용 중에

<p>주의</p> <p>충전시 교류 220V 외에는 사용하지 마십시오. (110V 전원에는 충전되지 않습니다.)</p> <p>화재, 감전의 원인이 됩니다.</p> 	<p>사용하지 않을 때는 반드시 전원 플러그를 콘센트로부터 빼주십시오.</p> <p>물침투나 먼지가 쌓여 발열, 발화 등에 의한 감전, 누전, 화재의 원인이 됩니다.</p> 
<p>화기 근처에서 사용하지 마십시오.</p> <p>배기에 의해 불이 번져 화재의 원인이 될 수 있습니다.</p> 	<p>전원코드나 플러그가 파손된 상태로 사용하지 마십시오.</p> <p>화재, 감전의 원인이 됩니다.</p> 
<p>물이나 흡입구를 막히게 할 것 같은 물건 또는 뾰족한 물건을 흡입하지 마십시오. (유리, 면도칼, 옷핀, 바늘, 젖은면지, 분말가루 등)</p> <p>고장의 원인이 됩니다.</p> 	<p>흡입구나 배기구를 막고 사용하지 마십시오.</p> <p>과열에 의한 본체의 변형, 발화의 원인이 됩니다.</p> 
<p>반드시 본체에 먼지필터가 있는 상태로 사용하십시오.</p> <p>필터없이 사용하면 먼지가 모터에 들어가 고장의 원인이 됩니다.</p> 	<p>모여진 먼지는 비운 상태에서 사용하십시오.</p> <p>먼지가 가득찬 상태에서 사용하면 흡입팩이 약해지고 고장의 원인이 됩니다.</p> 
<p>제품을 떨어뜨리거나 충격을 주지 마십시오.</p> <p>파손 및 고장의 원인이 됩니다.</p> 	<p>손질하실 때는 부엌용 세제를 사용하고 신나, 벤젠 등을 사용하지 마십시오.</p> <p>제품 변형 및 변색의 원인이 됩니다.</p> 

이런 점이 좋습니다.

쿠첸 진공 청소기의 특징점

① 3 in 1 용도별 다양한 구성

핸들, 본체, 노즐을 필요에 따라 분리, 합체하여 사용함으로써 어떤 장소에서나 편리하게 사용할 수 있습니다.



② 브러쉬 모터 채용하여 세부 청소 가능

노즐에 강력한 모터를 채용하여 빗자루로 쓸어담듯이 작은 먼지도 꼼꼼하게 청소할 수 있습니다.



③ 3중 필터 구조 채용

고밀도 2중 헤파필터와 거름망으로 작은 먼지도 빠짐없이 걸러주어 깨끗한 환경을 만듭니다.



④ 별도의 거치대가 필요없는 직립형 구조

별도의 거치대가 필요없는 직립형 구조로서 청소를 다한 뒤엔 적절한 장소에 세워 두어 별도의 공간을 차지하지 않습니다.



⑤ 4M까지 늘어나는 연장 자바라 호스 채용

장착시 1M의 호스가 4M까지 연장되어 구석진 곳까지 말끔하게 청소가능합니다.



⑥ 정리가 용이한 코드걸이 채용

4M 길이의 코드를 걸어둘 수 있는 코드걸이를 채용함으로써 외관상 지저분하지 않습니다.



⑦ 탈착이 편리하고 투명한 먼지통 채용

원터치 동작만으로 편리하게 먼지통을 탈착할 수 있고 먼지통이 투명하여 먼지 양을 쉽게 알 수 있어서 보다 청결하게 사용할 수 있습니다.

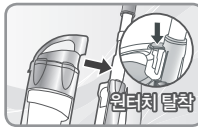

⑧ 인체공학적 구조와 수려한 외관 디자인

긴 스틱형의 핸들이 숙이지 않고 서서 청소할 수 있도록 도와줍니다.



각 부분의 이름과 사용방법

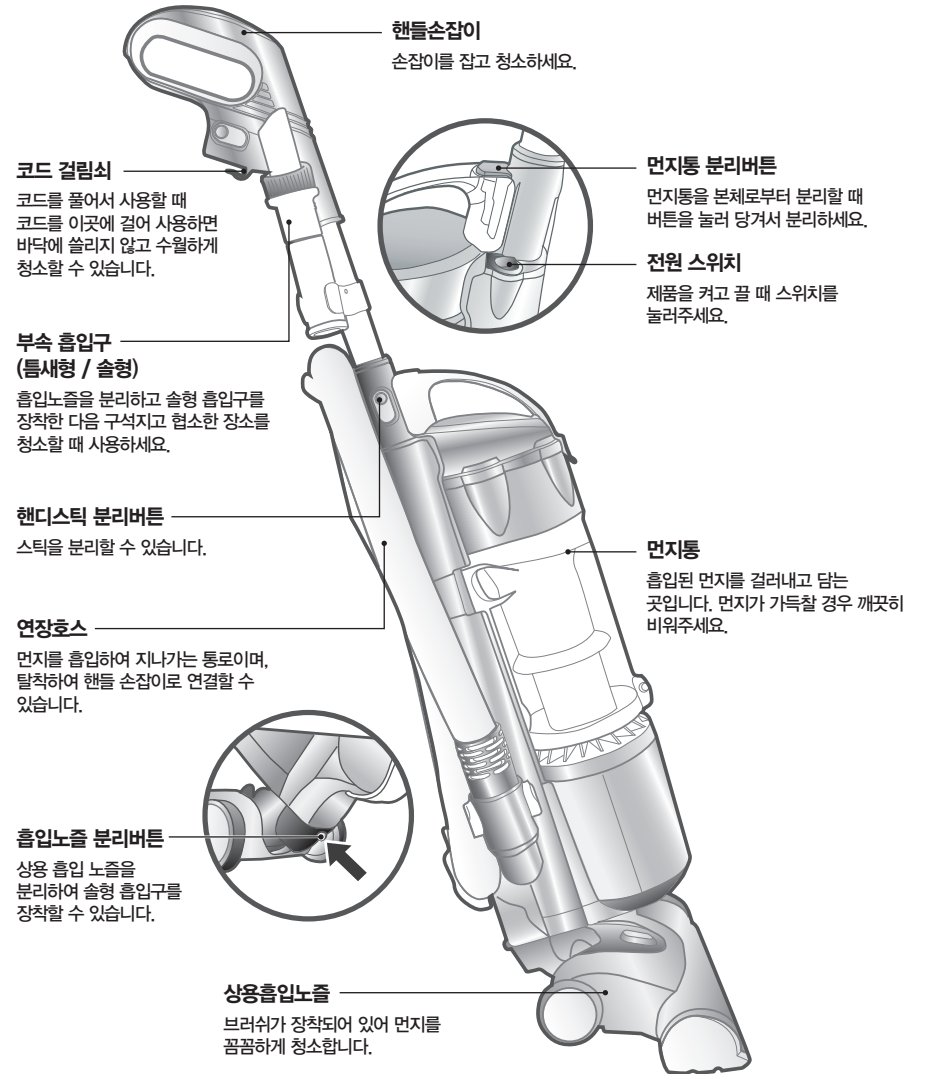



사용방법

각 부분의 장착/탈착 방법

① 핸디스틱을 연결하려면 핸디스틱 아랫부분을 수직기둥의 홈과 맞추어 본체에 연결하세요.

※ 분리하고 싶을 때는 측면에 버튼을 누르세요.



② 상용 흡입노즐을 장착하려면 상용 흡입노즐과 본체 밑면의 홈을 맞추어 화살표 방향으로 끼우십시오.

※ 분리하고 싶을 때는 뒤쪽 버튼을 누르세요.

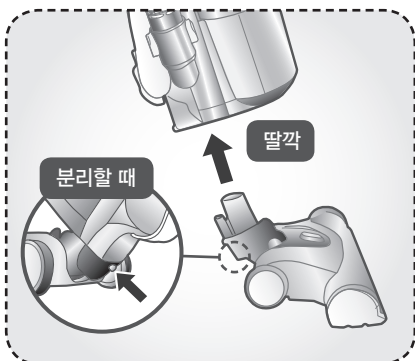

③ 먼지통을 장착하려면 본체의 홈에 맞추어 끼워 넣으십시오.

※ 분리하고 싶을 때는 버튼을 눌러 당기시면 빠집니다.

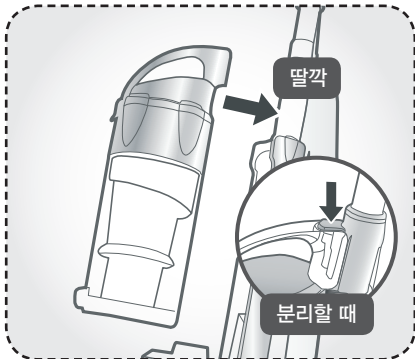

청소 방법

① 평평한 곳을 청소하려면 상용흡입 노즐을 장착하고 코드를 코드감기에서 떼어내서 사용하세요.

※ 본체가 직립상태일 때에는 노즐 모터가 동작하지 않으며, 본체가 비스듬하게 세워져야 노즐 모터가 동작합니다.

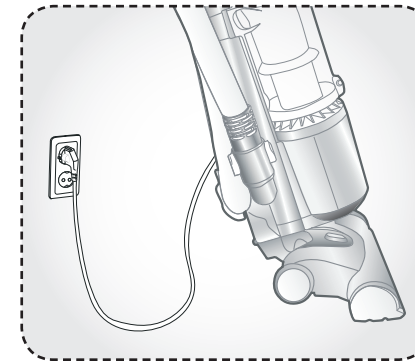

② 높은 곳이나 구석진 곳을 청소하려면

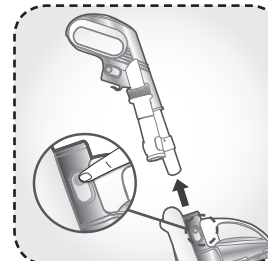

핸디스틱을 본체에서 분리하십시오.

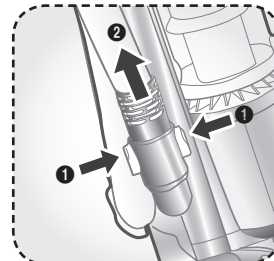

연장호스를 그림과 같이 본체에서 분리하십시오.



핸들손잡이 밑에 있는 홈에 끼워서 사용하십시오.

③ 슬림 흡입구나 틈새형 흡입구를 파이프 끝에 연결하여 구석진 곳까지 깔끔하게 청소할 수 있습니다.

⚠ 연장호스를 무리하게 잡아당기면 본체가 쓰러질 수 있으니 사용에 유의하여 주십시오.

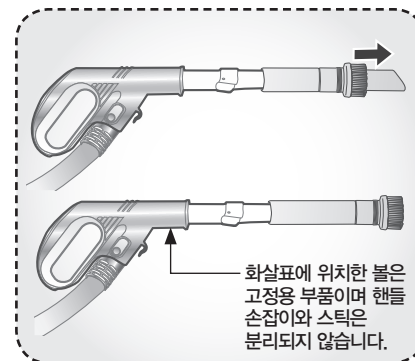

화살표에 위치한 볼은 고정용 부품이며 핸들 손잡이와 스틱은 분리되지 않습니다.

사용방법

먼지통을 비울 때

- ▲ 쓰레기를 자주 버려 주십시오. 특히 필터에 먼지가 끼일 경우 흡입력의 저하나 모터 고장의 원인이 됩니다.
- ▲ 쓰레기를 버릴 때에는 반드시 작동 스위치를 [정지]로 해 주십시오.

❶ 먼지통 손잡이를 잡고 먼지통 분리버튼을 눌러 먼지통을 분리하십시오.

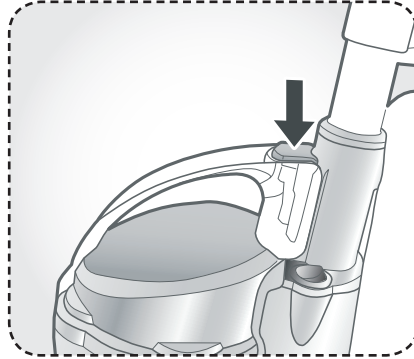

❷ 먼지통 아래에 있는 밀받침 열림 버튼을 누르면 밀받침이 열리고 쓰레기를 비울 수 있습니다.

- ▲ 쓰레기를 버릴 때에는 반드시 작동 스위치를 [정지]로 해 주십시오.

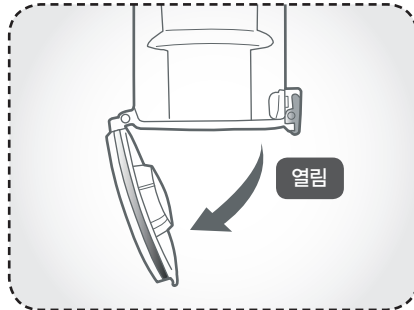
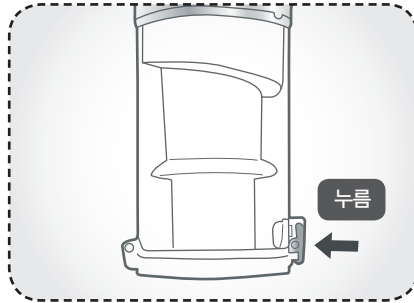

먼지통 세척방법

❶ 뚜껑 부위와 먼지통을 맞잡고 화살표 방향으로 비틀어 투명한 먼지통 케이스를 분리하십시오.

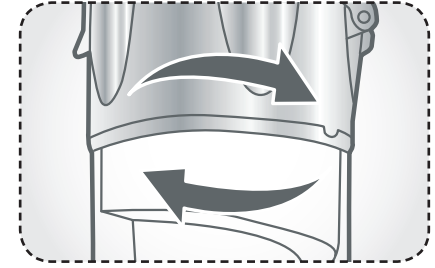

❷ 먼지통 뚜껑을 열어 필터를 꺼낸 후 나사를 분리하여 주십시오.

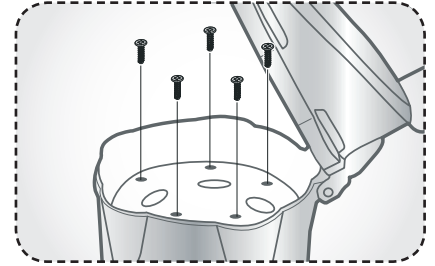
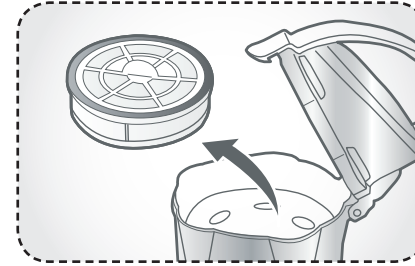

❸ 나사를 분리하면 아래 사진과 같이 분해가 가능하며 먼지통을 물로 세척시 용이합니다.

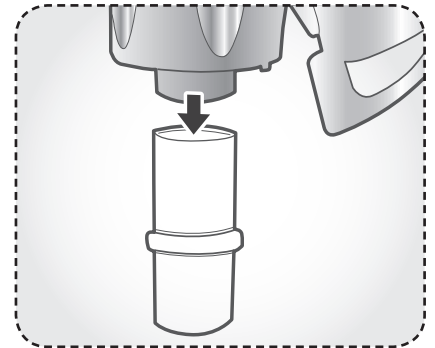
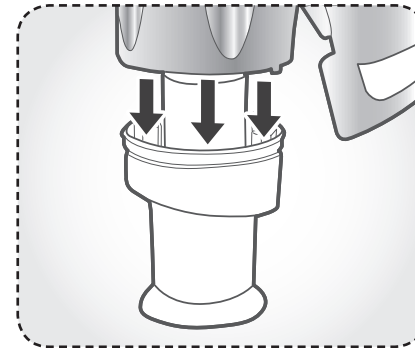

- ▲ 조립시 장착 방향이 비틀어질 경우 먼지통 흡입구를 막을수 있으므로 주의하여 조립하시기 바랍니다.

사용방법

먼지 필터 손질방법

- ▲ 필터를 세탁기로 세척하지 마세요.
- ▲ 헤어드라이기나 건조기 등 뜨거운 바람으로 건조시키지 마세요.

① 먼지통 손잡이를 잡고 먼지통 분리버튼을 눌러 먼지통을 분리하십시오.

※ 먼지통 뚜껑을 열고 필터를 분리하여 내부를 청소하고 필터를 씻어 주십시오.

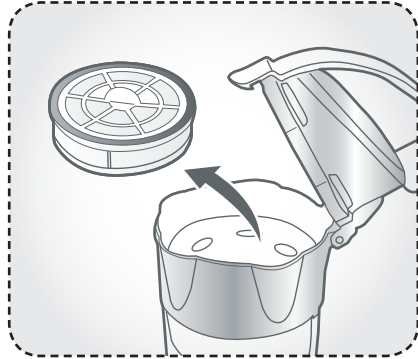

② 본체 밑에 깔려 있는 필터를 뽑아내고 흐르는 물에 씻은다음 햇빛에 말려 주십시오.

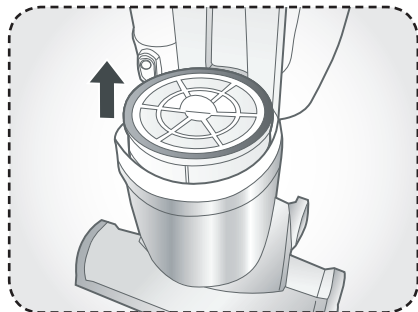
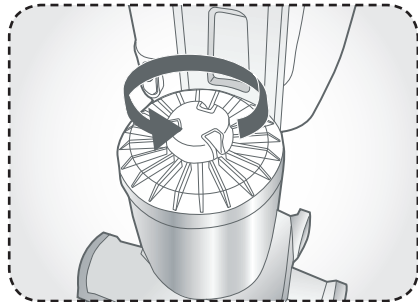

A/S를 요청하시기 전에...



A/S를 요청하시기 전에 아래의 사항을 확인해 주십시오.

제품의 고장은 아니지만 사용법에 익숙하지 않거나 사소한 원인으로 청소기가 정상적으로 작동하지 않을 수 있습니다. 이런 때에는 다음의 사항에 대해 점검하신다면 서비스 센터의 도움 없이도 간단한 문제는 해결할 수 있습니다. 아래의 항목에 대해 점검하시고도 문제가 해결이 안되면 A/S 고객센터 (1577-2797)로 문의해 주십시오.

현상	확인해주세요	조치방법
흡입력이 약할 때	<ul style="list-style-type: none"> ● 먼지필터에 먼지가 많이 쌓여 있는지 확인해 주세요. ● 먼지통에 쓰레기가 많이 쌓여 있는지 확인해 주세요. ● 노즐 입구가 막혀있거나 먼지가 많이 끼어있는지 확인해주세요. 	<ul style="list-style-type: none"> ● 먼지필터를 털어주세요. ● 먼지통에 쌓여있는 쓰레기를 버려주세요. ● 노즐 입구에 끼어있는 먼지나 쓰레기를 제거해 주세요.
모터가 회전하지 않을 때	<ul style="list-style-type: none"> ● 모터 입구에 이물이 끼어 있는지 확인해주세요. ● 전원플러그가 콘센트에 정확히 꽂혀 있는지 확인해주세요. 	<ul style="list-style-type: none"> ● 모터 입구에 끼어있는 이물을 제거해 주세요. ● 전원플러그를 콘센트에 정확히 꽂아주세요.
청소할 때 이상한 소리가 나거나 연기가 날 때	<ul style="list-style-type: none"> ● 모터 입구에 이물이 끼어있는지 확인해주세요. ● 호스가 정확히 장착되어 있는지 확인해주세요. ● 호스가 꼬여 있거나 막히지 않았는지 확인해주세요. ● 노즐입구 브러쉬가 돌지 않도록 이물이 끼어있는지 확인해주세요. ● 필터가 모두 잘 장착되어 있는지 확인해주세요. 	<ul style="list-style-type: none"> ● 모터 입구에 끼어있는 이물을 제거해 주세요. ● 호스를 정확히 장착해 주세요. ● 꼬인부분을 풀어주세요. ● 이물을 제거해주세요. ● 내부 이물을 모두 제거하시고 필터를 끼워주세요.

폐 가전제품의 처리절차

신규제품 구입시	단순 폐기시
<p>신제품을 구입하시고 폐가전제품 발생 시는 고객센터실 (1577-2797)으로 문의하시면 무상으로 회수해 드립니다.</p>	<p>가전제품, 가구 등 대형 생활 폐기물을 버리고자 할 경우에는 지역 동사무소로 연락하시면 됩니다.</p>

소비자 피해보상 안내 / 제품규격

소비자 피해보상 안내 (제품보증기간 : 구입일로부터 1년 이내)

소비자의 피해유형		보상내역		
		보증기간 이내	보증기간 경과후	
부품 보유기간 내 정상적인 사용 중 자연 발생한 성능, 기능상의 고장 및 하자가 발생	구입 10일 이내에 중요한 수리를 요하는 경우	제품교환, 환불		
	구입 1개월 이내에 중요부품에 수리를 요하는 경우	제품교환		
	교환한 제품이 1개월 이내에 중요한 수리를 요하는 경우	환불		
	부품 교환 불가능시			
	수리 가능	하자 발생시	무상수리	유상수리
		동일한 하자에 대하여 수리했으나 4회째 발생	제품교환, 환불	정액 감가상각한 금액에 10%를 가산하여 환불
		여러부위의 고장으로 총 4회 수리받았으나 고장이 재발 (5회째)		
수리 불가능시				
수리용 부품을 보유하고 있지 않아 수리가 불가능한 경우				
소비자가 수리 의뢰한 제품을 분실한 경우				
소비자의 과실에 의한 고장	제품 구입시 운송과정 및 설치 중 발생한 피해	제품교환		
	수리가 가능한 경우	유상수리	유상수리	
기타	수리용 부품을 보유하고 있지 않아 수리가 불가능한 경우	유상수리에 해당하는 금액징수 후 제품교환		
	천재지변에 의해 고장이 발생한 경우	유상수리	유상수리	
	사용전원의 이상 및 접촉기기의 불량으로 인하여 고장이 발생한 경우			
	리튬의 위임을 받지않은 사람의 수리/개조에 의한 고장			
	정상 사용시 마모되는 소모성 부품의 교환			
제품의 하자가 아닌 외부원인에 의한 경우				

- * 명시되지 않은 사항은 소비자 피해 규정에 따릅니다.
- * 상시 보상 규정은 재정경제부 고시 제 2002-23호 규정에 의거 합니다.
- * 구입일자 확인이 안될 경우 제조년월일로부터 3개월이 경과한 날부터 품질보증 기간을 가산합니다.
- * 가정용 제품을 영업용도 (영업활동, 비정상적인 사용환경 등) 로 사용하거나, 산업용 제품인 경우에는 무상보증 기간을 6개월로 적용합니다.

제품규격

핸드스틱 유선진공청소기	
모델	CVC-K1000
정격전압	AC220V 60Hz
소비전력	1,200W
연장노즐길이	1m ~ 4m
흡입력	140W
코드길이	4m
본체중량	약 5kg
본체크기	306(장) x 290(폭) x 1,190(고) (mm)

* 제품의 성능 개선을 위하여 약간의 규격변동이 있을 수 있습니다.

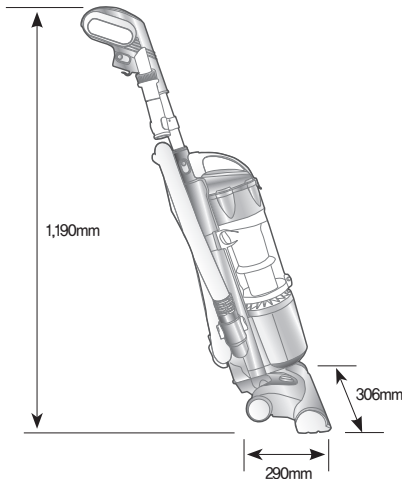

제품보증서

제품보증서

제품명	쿠첸 핸드스틱 유선진공청소기	보증 기간 1년 이내
모델명	CVC-K1000	
SER. NO.		
구입일자	년 월 일	
고객성명	TEL.	

1. 정상적인 사용중 제품제조상의 결함으로 하자가 발생한 고장에 대해서는 보증기간에 한해 무상으로 교환하여 드립니다.
2. 만일 고장인 경우는 A/S 고객 센터로 연락해 주십시오.
3. 다음의 경우는 보증기간 중이라도 유상으로 수리해 드립니다.
 - ▶ 사용상의 부주의 또는 부당한 수리와 개조에 의한 고장
 - ▶ 사용설명서에 명시된 사항의 불이행에 따른 고장
4. 보증 기간 경과 후 수리 : 유료수리가 가능합니다.
5. 수리를 요할 때는 보증서를 꼭 제시하십시오.
6. 본 보증서는 국내에서만 적용됩니다. (This warranty is valid only in Korea.)
7. 보증서는 재발행하지 않으므로 소중히 보관하십시오.

- A/S 고객 센터 :1577-2797 (국번없이)

☞ 쿠첸 순정품이 아닌 부품을 사용하였을 경우 발생한 문제는 책임질 수 없습니다.

주식회사 리홈

충남 천안시 서북구 성성동 287-3

CUCHEEN*



A/S 고객 센터 전국 대표 전화

전국 어디서나
(지역번호 없이) **1577-2797**

방문 A/S 가능(일부 도서 산간 지역 제외)

평일 09:00~19:00까지/토요일 09:00~15:00까지 (단, 공휴일 제외)

온라인 인터넷 서비스 : <http://www.cuchen.com>

제품 사용중 고장으로 인한 서비스가 필요하시면 연락하십시오.
언제나 친절하고 빠르고 정확한 서비스를 제공합니다.

애프터 서비스를 받으시려면...

- 품질보증:보증기간은 구입일로부터 1년입니다.
- 수리용 성능부품의 최저 보유기간: 쿠첸의 수리용 성능부품(기능 유지의 목적에 필요한 부품)의 최저보유기간은 제조가 끝난 후 4년으로 합니다.
- 서비스에 관한 사항은 서비스 센터에 문의하시면 신속히 해결하여 드리겠습니다.

- 쿠첸 순정품이 아닌 부품을 사용하였을 경우 발생한 문제는 책임질 수 없습니다.
- 제품 사양은 성능 향상을 위해 사전 예고없이 변경될 수 있으며 실제와 약간 다를 수 있습니다.