



A/S 고객센터



**전국 어디서나
(지역번호 없이)**

1577-2797

방문 A/S 가능(일부 도서 산간 지역 제외)

평일 09:00~19:00까지/토요일 09:00~15:00까지 (단, 공휴일 제외)

온라인 인터넷 서비스 : <http://www.cuchen.com>

제품 사용중 고장으로 인한 서비스가 필요하시면 연락하십시오.
언제나 친절하고 빠르고 정확한 서비스를 제공합니다.

애프터 서비스를 받으시려면...

- 품질보증: 보증기간은 구입일로부터 1년입니다.
- 수리용 성능부품의 최저 보증기간: 쿠첸의 수리용 성능부품(기능 유지의 목적에 필요한 부품)의 최저 보증기간은 제조가 끝난 후 4년으로 합니다.
- 서비스에 관한 사항은 서비스 센터에 문의하시면 신속히 해결하여 드리겠습니다.

- 쿠첸 순정품이 아닌 부품을 사용하였을 경우 발생한 문제는 책임질 수 없습니다.
- 제품 사양은 성능 향상을 위해 사전 예고없이 변경될 수 있으며 실재와 약간 다를 수 있습니다.

www.cuchen.com

CUCHEN

쿠첸 IH 전기압력밥솥 사용설명서

- 본 제품은 국내용입니다. 사용 전압이 다른 국외에서는 사용할 수 없습니다.
- 쿠첸 전기압력밥솥을 바르게 사용하기 위해 사용전에 본 사용설명서를 반드시 읽어 주십시오.
- 읽고 난 뒤에는 제품을 사용하는 사람이 항상 볼 수 있는 곳에 보관해 주십시오.

Looks Good 

Easy 

Smart 



품질 제일주의를 실현하는 간소한 쿠첸 전기압력밥솥
본 사용설명서에는 제품 보증서가 포함되어 있습니다.



저희 쿠첸 전기압력밥솥을 사용해 주셔서 감사합니다. 제품의 올바른 사용과 유지를 위해 사용설명서를 반드시 읽어보시기 바랍니다. 제품의 사용 중 문제가 발생했을 때 사용설명서를 참고하시기 바라며 사용 설명서에는 제품보증서가 포함되어 있으므로 잘 보관해 주시기 바랍니다.

제품규격

제품명	IH 전기압력밥솥 WHA-LX10 Series
정격전압 및 주파수	AC 220 V, 60 Hz
정격 소비전력	1400 W (취사시) / 100 W (보온시)
최대취사용량	1.8 L (10인분)
조정장치 압력 / 안전장치 압력	88,3 kPa / 166,7 kPa
제품크기	411(W)×298(D)×286(H)
중량	7,2 kg

※ 제품의 성능 개선을 위하여 약간의 규격변동이 있을 수 있습니다.

차 례

사용하기전에	안전을 위한 주의사항	04
	각 부분의 이름 및 기능	08
	제품손질 방법	10
사용하기	맛있는 밥을 지으려면	14
	현재시각 맞추는 방법	15
	밥맛 조절 기능	16
	밥 짓는 방법	18
	예약취사 방법	20
	영양찜 슬로우쿡 취사/예약방법	21
	보온중에	22
	음성조절/자동세척 방법	24
	키 백라이트 기능	25
요리안내	26	
고장신고전에	고장신고전에 확인하세요	28
서비스안내	소비자 피해보상안내/서비스에 대하여	30
	폐 가전제품 처리방법	
	제품보증서	31

안전을 위한 주의사항

- ※ 사용자의 안전을 지키고 재산상의 손해를 막기 위한 내용입니다.
- ※ 주의사항을 잘 읽고 올바르게 사용해 주십시오.

- ⚠ 위험** 지시한 내용이 지켜지지 않으면 사망 또는 중대한 상해가 예상되는 경우
- ⚠ 경고** 지시한 내용이 지켜지지 않으면 상당한 신체 상해 또는 물적 손해가 예상되는 경우
- ⚠ 주의** 지시한 내용이 지켜지지 않으면 경미한 신체 상해 또는 물적 손해가 예상되는 경우



전원관련



위험

본 제품은 AC 220V 전용입니다. 반드시 정격 15A 이상의 220V 전용콘센트에 꽂아 주십시오.

감전, 화재의 위험이 있습니다.

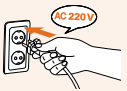

손상된 전원플러그나 헐거운 콘센트는 사용하지 마십시오.

감전, 화재의 위험이 있습니다.



젖은 손으로 전원플러그를 만지지 마십시오.

감전, 화재의 위험이 있습니다.



전원선 부분을 잡아 당겨서 뽑지 마십시오.

감전, 화재의 위험이 있습니다.

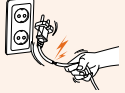

전원플러그를 입으로 연결하거나 가공하여 사용하지 마십시오..

감전, 화재의 위험이 있습니다.



전원플러그를 연속하여 꽂았다 빼지 마십시오.

감전, 화재의 위험이 있습니다.

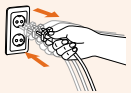

제품 이동시 전원코드를 당겨서 이동하지 마십시오.

감전, 화재의 위험이 있습니다.



오랫동안 사용하지 않을 때는 전원플러그를 빼 주십시오.

감전, 누전, 화재의 원인이 될 수 있습니다.

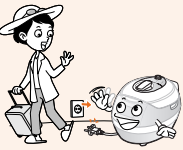

전원플러그에 묻은 이물질은 깨끗이 제거하여 주십시오.

화재의 위험이 있습니다.



전원코드를 무리하게 구부리거나, 묶거나 잡아당기지 마십시오.

감전, 화재의 위험이 있습니다.

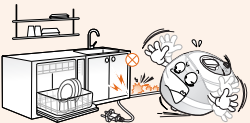

한개의 콘센트에 여러 전기 제품을 동시에 꽂아 사용하지 마시고 전용 콘센트를 사용하십시오.

발열 및 발화, 감전, 화재의 위험이 있습니다.



쌀통 및 다용도 선반에 제품을 놓고 사용시 전원코드가 틈새에 눌리지 않도록 주의해 주십시오.

감전, 화재의 위험이 있습니다.



코드 및 전원플러그를 동물이 물어 뜯거나 뿔과 같이 날카로운 금속 물체로부터 충격을 받지 않도록 사용하십시오.

충격으로 인해 감전 및 화재의 원인이 됩니다.

사용 중에는 제품 본체와 30cm 이상의 거리를 유지 하여 주십시오.

전자제품에서 자기장이 방출 될 수 있습니다.

사용하기 전에

 설치관련



위험

직사광선이 쬐는 곳이나 열기구와 가까운 곳에 설치하지 마십시오.

화재 및 변형, 번색의 위험이 있습니다.



제품과 가까운 곳에서 가연성 가스나 인화성 물질 등을 사용하거나 보관하지 마십시오.

화재의 위험이 있습니다.



싱크대, 목욕탕 등 제품에 물이 들어갈 수 있는 곳에 설치하지 마십시오.

전기누전 및 감전의 위험이 있습니다.

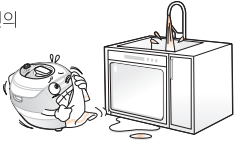

먼지가 많은 곳이나 화학성 물질이 있는 곳에 설치하지 마십시오.

감전, 화재의 위험 및 제품 성능 저하의 원인이 됩니다.



주의

경사진 곳에 제품을 설치하지 마시고 제품에 무리하게 힘을 가하거나 충격을 주지 마십시오.

신체 상해 및 제품 파손의 우려가 있습니다.

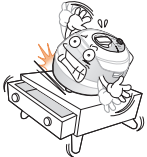

전원코드에 손이나 발, 기타 물체가 걸려 제품이 떨어지지 않도록 주의해 주십시오.

신체 상해 및 제품 파손의 우려가 있습니다.

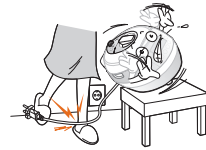

제품, 내술을 떨어뜨리거나 충격을 주지 마십시오.

신체 상해 및 제품 파손의 우려가 있습니다.

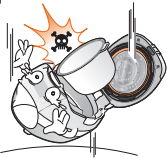

제품 상측의 공간을 1.5m 이상 확보하여 설치하여 주십시오.

제품 이상 동작의 원인이 됩니다.

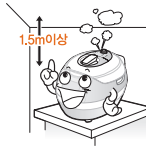

 사용중에



위험

반드시 전원플러그를 뺀 후, 청소하고 물을 직접 뿌리거나 벤젠, 신나 등으로 제품을 닦지 마십시오.

물이 들어갔을 경우 서비스 센터로 꼭 문의하십시오.

감전, 화재, 번색의 위험이 있습니다.



제품에서 이상한 소리나 타는 냄새, 연기가 나면 즉시 전원플러그를 뽑은 후, 압력추를 젖혀 내부 압력을 제거한 후 서비스 센터로 연락하십시오.

화재의 위험이 있습니다.

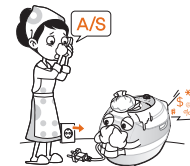

안전을 위한 주의사항

사용중예



위험

제품 밑에 스테인레스판, 깔판, 방석, 전기장판, 철판, 은박지, 동파이프, 철 종류 및 알루미늄 소재의 쟁반등을 놓고 사용하지 마십시오.

화재 및 고장의 원인이 됩니다.



제품을 임의로 분해하거나 수리, 개조하지 마십시오.

감전, 화재, 제품 훼손의 위험이 있습니다.



제품의 흡입구나 틈 사이에 이물질을 넣지 마시고, 이물질이 들어간 경우 전원 플러그를 빼고 서비스 센터로 연락해 주십시오.

감전, 화재, 신체 상해의 위험이 있습니다.

어린이 혼자 사용하거나 어린이가 만질 수 있는 장소에 제품을 두지 마십시오.

감전, 화상, 신체 상해의 위험이 있습니다.



알루미늄 호일 등 다른 금속 물체를 내솥 외부면에 놓은채 사용하지 마십시오.

감전, 화재, 변색의 위험이 있습니다.



뚜껑을 닫을 때 딸각하는 소리가 들리도록 완전히 닫아 주시고 뚜껑 결합 손잡이를 잠김 위치에 놓고 취사 및 요리를 하십시오.

신체 상해의 위험 및 제품 성능 저하의 원인이 됩니다.

뚜껑을 닫을 때에는 그림과 같이 닫아 주십시오. **두손으로!!**



경고

내솥없이 절대 사용하지 마십시오.

감전, 화재의 고장의 원인이 됩니다.

쌀과 물을 넣었을 경우에는 반드시 서비스 센터에 이상 유무를 확인 후 사용하십시오.



취사가 완료된 직후나 보온중에 내솥 및 클린커버에 손을 대지 마십시오.

신체 상해의 위험이 있습니다.



내솥이 변형되었거나, 전용내솥이 아닌 것을 사용하지 마십시오.

화재 및 고장의 원인이 됩니다.



전용내솥사용

뚜껑위에 장식용 덮개나 행주등을 올려놓고 취사나 보온을 하지 마십시오.

제품 성능 저하 및 폭발의 원인이 됩니다.



제품내부에 금속막대기등 이물질을 절대 넣지 마십시오.

감전 및 화재의 원인이 됩니다 (특히,어린이주의)



내솥을 다른 용도로 사용하거나 가스불 위에 올리지 마십시오.

고장의 원인이 됩니다.



취사 중이나 취사완료 직후 자동 증기 배출장치에 얼굴이나 손등을 가까이 대거나 막지 마십시오.

화상의 위험이 있습니다. 특히 어린이의 접근을 막아 주십시오.



취사도중 전원플러그를 뽑거나 다른 기능의 버튼을 누르지 마십시오.

고장의 원인이 됩니다.



취사 중이나 취사완료 후 밥솥 내부에 압력이 남아 있을 경우 뚜껑을 강제로 열지 마십시오.

화상 및 신체 상해의 위험이 있습니다.

취사중 부득이하게 뚜껑을 열어야 할 경우 취소 버튼을 눌러 밥솥 내부의 증기를 완전히 배출시킨 후 뚜껑을 열어 주십시오.

사용하기 전에



주의

내술 코팅이 벗겨진 경우 고객센터로 문의하여 주십시오.

제품을 장시간 사용 할 경우 내술의 코팅이 벗겨질 수 있습니다. 거친 수세미, 금속성 수세미로 내술을 씻을 경우, 코팅에 충격이 가해지면 코팅이 벗겨 질 수 있으니 반드시 주방용 중성 세제와 스폰지로 씻어 주십시오.

최대용량 이상으로 내용물을 넣어 사용하지 마십시오.

취사 불량 및 밥물넘침 등 고장의 원인이 됩니다.



뚜껑 위에 자성을 지닌 물체를 올려 놓거나 자성이 강한 물체 근처에서 사용하지 마십시오.

고장의 원인이 됩니다.



취사가 끝난 뒤에는 반드시 본체에 고인 물을 닦아 주십시오.

변색, 냄새 및 제품 성능 저하의 원인이 됩니다.



취사나 보온시 뚜껑을 확실하게 닫아주십시오.

변색, 냄새 및 제품 성능 저하의 원인이 됩니다.



내술, 압력 패킹, 내측 패킹, 클린 커버를 자주 손질해 주십시오. (24P~27P 참조)

제품 성능 저하의 원인이 됩니다.



취사 중 정전이 되면 증기배출장치를 통해 내용물이 빠져 나올 수 있으니 주의하여 주십시오.



취사, 보온, 지정된 메뉴 이외에 다른 용도로 사용하지 마십시오.

고장 및 냄새의 원인이 됩니다.



내술 손잡이를 잡고 제품을 들어 올리지 마십시오.

내술 손잡이를 잡고 제품을 들어 올릴 경우 뚜껑이 열릴 위험이 있습니다.

제품의 고장 및 파손, 상해의 원인이 됩니다.

내술을 본체에 넣을 때 본체의 홈과 내술의 손잡이 부분을 맞추어 넣어 주십시오.

고장의 원인이 됩니다.

요리(영양찜, 슬로우쿡 기능을 이용한 요리) 후에는 반드시 청소해 주십시오.

요리 후 취사 및 보온을 하게 되면 밥에 냄새가 배어들수 있습니다. 내술, 내술뚜껑, 압력패킹 등을 깨끗이 닦아낸 후 사용하십시오.

쌀통 및 다용도 선반에 놓고 사용 하실 경우는 취사시 선반을 빼내어 사용해 주십시오.

증기 배출시 쌀통 및 선반 손상의 원인이 됩니다.

제품내에 살충제나 화학물질 등을 뿌리거나 투입하지 마십시오.

화재 발생의 원인이 됩니다. 제품내 비취벌레나 벌레등이 들어갔을 경우는 고객센터로 문의해 주십시오.

제품 외관(특히 금속부분) 및 클린커버 청소시 거친 수세미, 금속성 수세미, 솔, 연마제 등을 사용하여 청소하지 마십시오.

제품손상 및 변형의 원인이 됩니다.

내술을 본체에 넣을 때 내술 바깥 면에 밥알, 이물질이 있는 상태에서 넣지 마십시오.

고장의 원인이 됩니다.

내술이 없는 상태로 클린커버, 금속성 물질 등을 넣거나, 넣어서 사용하지 마십시오.

감전 및 화재의 원인이 됩니다.

제품을 물 또는 다른 액체에 담그거나 씻지 마십시오.

감전 및 화재의 원인이 됩니다.

실외에서는 사용하지 마십시오.

감전 및 화재의 원인이 됩니다.

취사, 보온 및 요리시 클린커버를 반드시 장착하여 주십시오.

클린커버 미 장착시 변색 및 냄새의 원인이 될 수 있습니다.

인공심장, 박동기를 사용하시는 분은, 본제품을 사용하시기 전에 의사와 상담하여 주십시오.

본 제품의 동작시 심장 박동기의 작동에 영향을 미칠 경우가 있습니다.

각 부분의 이름 및 기능

전면 / 내부 이름

압력추

내솥 내부의 압력을 일정하게 조절하여 줍니다.

뚜껑 결합 손잡이

취사 시 손잡이 표시가 "잠금" 위치로 되어야 작동이 됩니다.

압력 패킹

내솥 내부의 증기가 밖으로 새지 않게 밀폐시켜 줍니다. 압력 패킹의 수명은 1년이므로 주기적으로 교체하여 사용하는 것이 좋습니다.

※압력 패킹은 소모품으로 반드시 A/S 고객센터 또는 대형마트에서 구입 후 교체하여 주십시오

클린 커버

분리하여 씻을 수 있습니다.

내솥(다이아몬드 코팅 내솥)

다이아몬드를 이용한 특수 코팅 내솥으로 쉽게 벗겨지지 않고 잘 눌러 붙지 않습니다.

뚜껑 열림버튼

뚜껑의 열림을 조작합니다.

조작부/표시부

제품의 모든 기능을 조작하는 버튼이 있습니다

환경센서

취사나 보온시 온도를 감지합니다

자동증기조절장치 (증기배출구)

자동증기배출장치가 내장되어 있어 내솥의 증기를 자동으로 배출시켜 줍니다.

스팀캡

안심 센서

내솥 내부의 온도를 감지합니다.

클린 커버 분리 버튼

버튼을 눌러 분리합니다.

압력 뚜껑

내솥 패킹 클린커버의 증기를 새지 않게 밀폐시켜 줍니다.

물받이

취사 후 물을 자주 비우고 물받이를 분리하여 깨끗하게 청소하여 주십시오.

내솥 손잡이

자동온도센서

취사나 보온시 온도를 감지합니다

전원 플러그

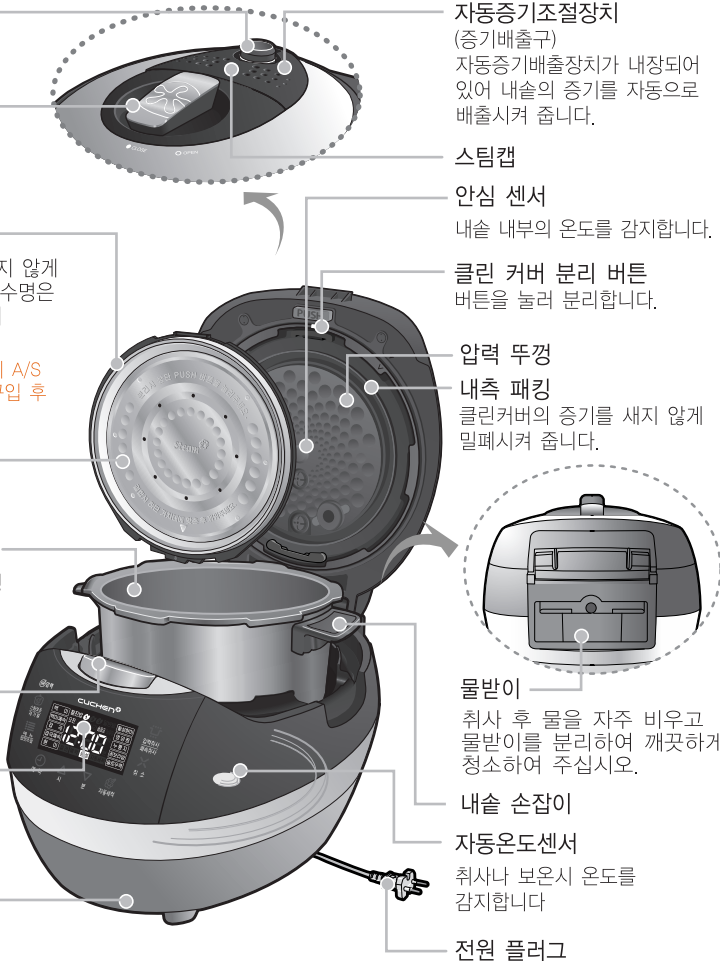

부속품



사용설명서



계량컵



주걱

조작부/표시부

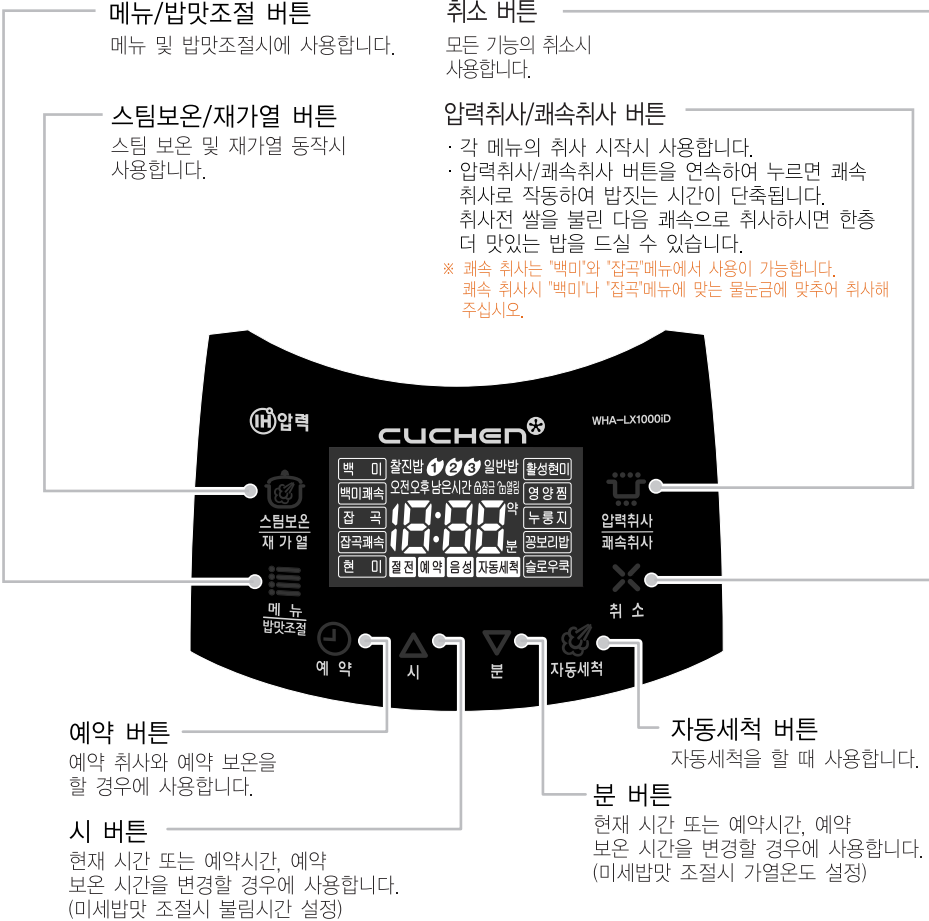

- ※ 소프트 터치 버튼 기능 - 사람 손가락의 접촉(정전기)을 통하여 버튼이 동작됩니다.
· 손가락으로 부드럽게 접촉하면 각 기능이 선택됩니다.
· 각 기능버튼의 중앙부를 누르듯이 접촉하여 주십시오.
- ※ 키 백라이트 기능 - 백라이트 기능을 통해 키를 표시하며, 예약취사중, 예약보온중, 보온중, 취사중 표시도 나타냅니다.
- ※ 조작부/표시부는 휘발성분(알코올, 아세톤 등)이 함유된 것으로 청소하지 마십시오.(변색, 또는 인쇄가 지워질 수 있습니다.)
- ※ 음성 네비게이션 기능 및 음성 조절 기능
· 취사시작, 취사완료, 증기 배출 등 제품의 동작상태를 음성으로 알려주며, 다음 조작 방법까지 알려 줍니다.
· 취소 버튼을 3초간 누르신 후 시, 분 버튼으로 음성크기를 조절할 수 있습니다.

제품 손질 방법

클린 커버 청소 방법

클린 커버를 세척 후에는 반드시 건조하여 뚜껑에 장착해 주십시오.

- 청소를 하지 않으면 보온 중에 냄새가 나는 원인이 됩니다. (반드시 전원 플러그를 빼고 본체의 열이 식고 난 후 청소해 주십시오.)
- 본체 및 뚜껑(특히, 클린커버 내측 패킹)은 물기를 제거한 행주로 닦아 주십시오. 벤젠, 신나 등은 사용하지 마십시오.
- 사용 중 클린커버 및 뚜껑, 내솜 내부에 밥물이 묻어 전분 막이 생기는 수가 있으나, 위생상 아무런 영향이 없습니다.
- 취사 중 내부 수분의 증발로 인해 뚜껑의 측면부로 미세 증기가 나올 수 있습니다.

- 1 손잡이를 돌려 “V, ▼” 형상을 그림과 같이 일치시킨 후 클린 커버 압력 패킹을 잡고 상단의 PUSH 버튼을 누르면 분리되어 세척이 가능합니다.(본체 열이 식고 난 후 분리해 주십시오.)
※ “V, ▼” 형상이 일치 하지 않으면 클린 커버가 탈거 되지 않으며, 강제로 누를 시 부품 파손의 원인이 됩니다.

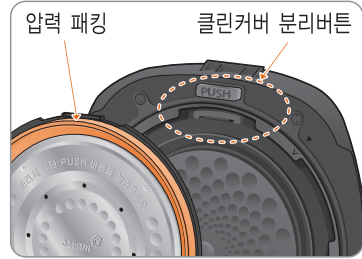
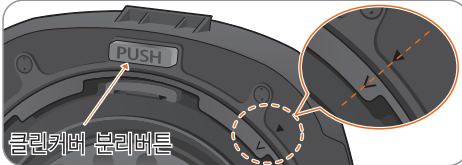

- 2 주방용 중성세제 및 스폰지로 자주 세척해 주시고 물기를 제거한 행주로 닦아 주십시오. 청소 시 압력 패킹이 부분적으로 빠진 곳은 손가락으로 꼭 눌러 뚜껑의 홈에 완전히 끼워 넣은 후 사용하십시오. 패킹이 빠졌을 경우 맞춤 돌기를 정확하게 맞춰 끼워 주십시오.(7개소)
(압력패킹조립 방법 11페이지 참조)

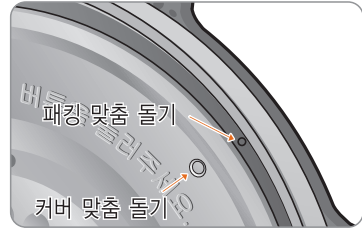

- 3 내측 패킹 잡고 화살표 방향으로 잡아 당기면 분리되어 세척이 가능합니다.

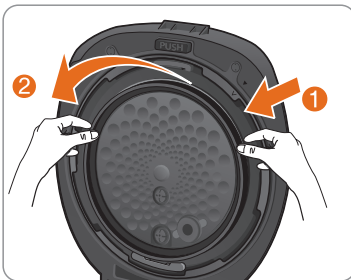

- 4 내측 패킹을 주방용 중성세제 및 스폰지로 세척해 주시고 물기를 제거한 후 패킹을 홈에 넣고 아래 그림과 같이 패킹 내, 외측을 검지손가락으로 누르면서 돌려 주세요.

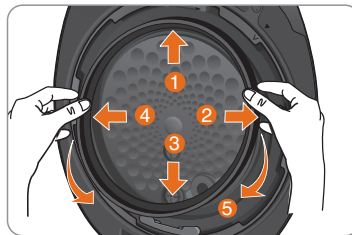

- 5 결합 시 하단 거치대에 클린커버 돌기를 맞춘 후 상단을 눌러 장착하십시오.
반대로 장착시 클린커버 파손이 발생하오니 유의하여 장착하여 주십시오. 클린 커버를 미 장착시 뚜껑 결합 손잡이가 “잠금” 위치로 돌아가지 않습니다.

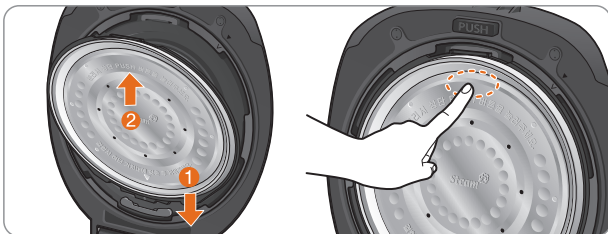

사용하기

올바른 조립 방법

⚠ 주의 : 압력 패킹/내측 패킹을 미장착시 증기 누설의 원인이 됩니다.

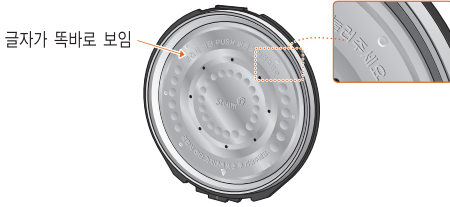

글자가 똑바로 보임

<클린 커버 앞 모습>

글자가 똑바로 적혀 있고 압력 패킹부의 돌기와 클린커버 돌기 위치가 정확하게 위치해야 합니다.

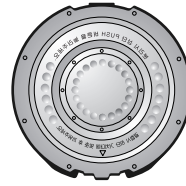

<클린 커버 뒷 모습>

글자가 반대로 적혀 있습니다.
 ※ 구멍에 나사 및 다른 이물질들을 넣지 마십시오.
 ※ 클린 커버 앞쪽과 뒤쪽을 잘 살펴주십시오.

압력 패킹 분리 및 조립 방법

1 압력 패킹 분리 방법

클린커버의 외곽 혹은 외곽과 클린커버 스텐을 편하게 먼저 잡고 패킹을 서서히 잡아 당기면 분리됩니다.
 (주방용 증성세제 및 스폰지로 세척해 주십시오)

2 압력 패킹 조립 방법

패킹을 클린커버 홈에 넣고 우측 그림과 같이 패킹 내,외측을 양쪽 엄지손가락으로 눌러 클린커버를 돌리면서 패킹을 눌러 주십시오.
 - 패킹 조립시에 패킹 홈에 틈새가 발생하면 증기 누설이 되어 취사, 보온이 되지 않습니다. (조립 전 압력 패킹 돌기와 클린커버 돌기를 정확하게 위치 해야 합니다.) 10쪽 참조

3 압력 패킹 조립 상태 확인

클린커버를 깨끗한 곳에 놓은 다음 다시 한번 패킹이 빠진 부분을 엄지 혹은 검지 손가락으로 패킹 내, 외측을 돌리면서 눌러 주십시오.
 (패킹이 원형 형상이 되어 있는지 확인 합니다)

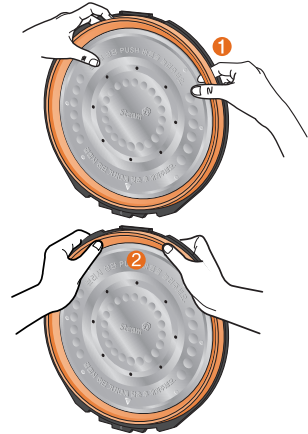

올바른 조립 형상

※ 클린커버를 패킹이 원형 형상 유지



잘못된 조립 형상

※ 클린커버를 패킹이 타원 형상 유지가 되면 잘못 조립 .
 (세척 후에 바로 조립하면 쉽게 조립이 용이 합니다.)



제품 손질 방법

청소 방법

- ⚠ 전원플러그를 뺀 후, 청소하고 물을 직접 뿌리거나 벤젠, 신나 등으로 제품을 닦지 마십시오.
- ⚠ 청소를 깨끗이 하지 않으면 보온 중 냄새가 나는 원인이 됩니다.

1 내솥

거친 수세미, 금속성 수세미, 솔, 연마제 등은 사용 하지 마십시오. 내솥 내,외측의 코팅이 벗겨질 수 있으므로 주방용 세제와 부드러운 천, 스폰지로 닦아 주십시오.

특히 내솥 표면의 광택을 내기 위하여 연마제, 치약, 기타 광택제 등을 사용하여 닦지 않아 주십시오. 변색이나 코팅이 벗겨질 수 있습니다.



3 본체내부

내솥을 들어내고 바닥면의 이물질은 반드시 제거한 후 사용하십시오. 자동 온도 센서나 바닥에 이물질이 끼어 있으면 온도감지를 못하여 밥이 안되거나 제품의 이상 동작 및 화재의 원인이 됩니다. 물을 꼭 짰 행주로 닦아주시고 자동 온도 센서의 금속판이 손상 되지 않게 주의해 주십시오.

취사나 보온 직후는 만지지(청소하지) 마십시오. 화상의 위험이 있습니다.



2 내솥 뚜껑, 압력패킹

행주를 더운물에 적셔 물기를 짰 다음 이물질을 닦아 주십시오. 압력패킹의 청결은 제품의 성능을 유지시켜주며, 냄새발생을 억제합니다.

압력패킹은 사용 후 빼지 마시고 반드시 깨끗한 행주를 사용하여 닦아주십시오.



4 물받이

물받이를 분리하여 깨끗하게 청소하여 주십시오. 분리된 물받이를 주방용 중성세제와 스폰지로 깨끗하게 세척합니다.

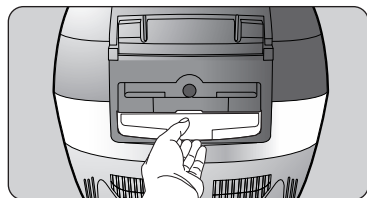

5 부속품

주걱, 계량컵을 깨끗이 손질하여 건조시킨 후 잘 보관해 주십시오.

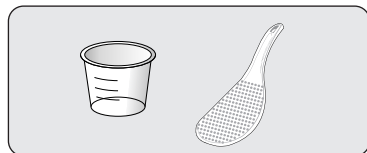

압력 노즐 막힘 청소방법

압력추/
압력조절노즐

물이 고여있는 경우에는
물을 꼭 짰 행주로
닦아 주십시오.

증기배출구

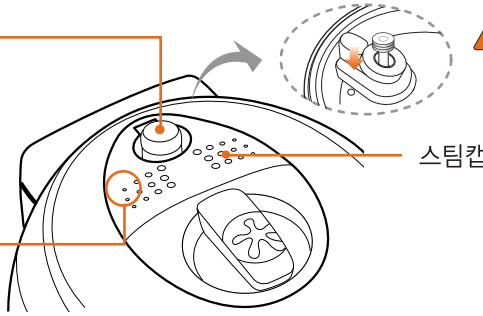

! 그림과 같이 압력 조절 노즐의
패킹이 이탈 되어 있는 경우
증기누설이 발생 하오니 패킹을
노즐에 안착 해주십시오.

※ 취사 직후에는 뜨거우므로 만지지 마십시오.

- 자동세척 모드를 이용하여 증기배출장치에 이물질 제거 및 세척 하실 수 있습니다.
(24페이지를 참조하세요)

스팀캡 청소방법

※ 취사 직후에는 스팀캡이 뜨거우므로 만지지 마십시오.
화상을 입을 수 있으므로 주의하십시오.

- 1** 스팀캡을 그림과
같이 떼어 냅니다.

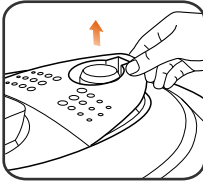

- 2** 전면에 있는 손잡이를
① 방향으로 누른 후
② 방향으로 분리하여
자주 세척해 주십시오.

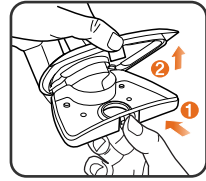

- 3** 스팀캡 패킹에
손잡이를 잡고
화살표 방향으로
분리하여 세척해
주십시오.

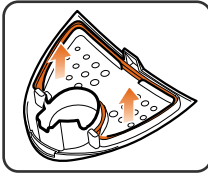

- 4** 스팀캡 패킹을
화살표 방향으로
삽입해 주십시오.

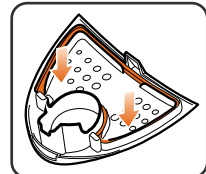

- 5** 스팀캡을 조립하여
끼울 때에는 ①의
홈부분을 맞춘 후,
화살표 방향으로
눌러 확실히 끼워
주십시오.

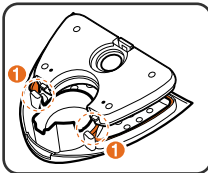

- 6** 제품이 스팀캡을
장착할 때는 뚜껑부의
스팀캡을 안착한 후
① 부분을 눌러 단단히
고정시켜 주십시오.

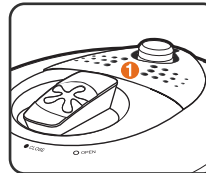

맛있는 밥을 지으려면

● 맛있는 밥은 알맞은 물 조절로 부터!

쌀의 종류	물조절
묵은쌀로 밥을 지을 때	눈금보다 많게
햅쌀로 밥을 지을 때	눈금보다 적게
불린 쌀로 밥을 지을 때	눈금보다 적게
된밥을 지을 때	눈금보다 적게
진밥을 지을 때	눈금보다 많게

※ 무세미로 밥을 지을 때에는 인분 수에 따라 기준 물눈금에 맞추어 주십시오.
(무세미 : 씻어져 나온 쌀)

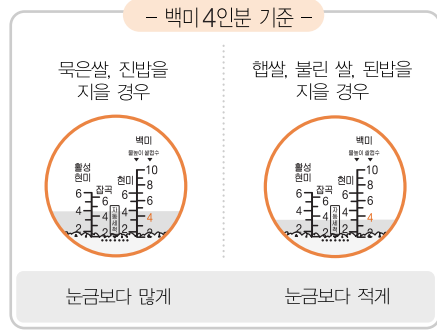

● 보온시 냄새가 날 때

- ▶ 청소를 자주 해 주십시오. 특히, 뚜껑부 의 청소상태가 나쁘면 세균이 번식하여 보온시 냄새가 날 수 있습니다.
- ▶ 내솥 및 부속품 등을 세척하지 않고 그대로 사용할 경우, 변질된 밥의 박테리아가 번식하여 냄새가 나게 됩니다. 이런 경우에는 내솥에 물과 식초 배합물을 넣고, 자동세척을 실시한 후 깨끗이 씻어 주십시오. (배합비율:백미:눈금 2인분의 물, 식초 1큰술)
- ▶ 탕이나 찜 등의 요리를 한 후 깨끗이 씻어내지 않고 보온하면 밥에 냄새가 배어 들 수 있습니다.

밥물이나 이물질이 붙어 있는 경우 물을 꼭 짰 행주로 깨끗이 닦아 주십시오.

증기 배출구는 특히, 자주 청소하십시오.



● 묵은 쌀로 밥을 지었을 때 냄새를 없애려면

오래 묵은 쌀일수록 밥을 지으면 냄새가 나며, 보온시 더욱 심합니다. 이럴 때는 아침밥을 지을 쌀을 그 전날 저녁에 미리 꺼내어 식초 한방울을 떨어뜨린 물에 담갔다가 씻은 후 다음날 아침밥을 지을 때 한번 더 미지근한 물로 행군 뒤 밥을 지으면 냄새가 나지 않습니다.



● 쌀 보관 방법 (쌀의 보관 방법이 밥맛을 좌우합니다.)

※ 오래 보관한 쌀 또는 쌀의 수분이 줄어든 마른 쌀로 밥을 지으면, 밥이 퍼석하거나 설익고 보온시 냄새가 빨리 날 수 있습니다.

① 쌀 보관방법

	좋은 곳	피해야 할 곳
보관장소	- 온도가 낮고 서늘한 곳 - 습기가 낮고 통풍이 잘되는 곳	- 보일러 배관이 지나가는 뜨거운 곳 - 직사광선을 받는 곳 - 개수대(싱크대) 아래
쌀 구입량 보관기간	쌀은 소포장 단위(5~10kg)로 구입하시는게 좋으며, 쌀 봉지를 개봉 후 2주 이내로 사용하시는게 좋습니다.	

② 쌀에 벌레가 생기지 않게 하려면 쌀통에 마늘을 넣어 둡니다.

※ 도정한 지 오래되지 않은 햅쌀이라도 보관상의 부주의로 쌀의 수분이 줄어들면 쌀이 말라 마른쌀이 됩니다.

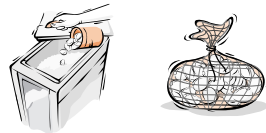

현재시각 맞추는 방법 (작동 예: 오전 9시 30분으로 설정할 경우)

① 시 또는 분 버튼을 1초 이상 눌러 주십시오.



② 시 또는 분 버튼을 눌러 시각을 설정해 주십시오.

시 설정시 시 버튼을 누를 때마다 1시간 단위로 변합니다.
오전/오후를 확인해 주십시오.

분 설정시 분 버튼을 누를 때마다 1분 단위로 변합니다

※ 시 또는 분 버튼을 1초 이상 계속 누르면 연속적으로
1시간 또는 1분 단위로 변합니다.



③ 시각 변경 후 버튼을 누르지 않으면 15초 후
자동으로 현재 시각이 설정됩니다.

※ 키 백라이트의 상태와 관계없이 압력취사/쾌속취사
또는 스팀보온/재가열 버튼을 눌러도 설정이 완료됩니다.

※ 현재 시간 변경 후 15초 이내에 취소 버튼을 누르면
변경 전의 시각으로 복귀됩니다.



▶ 정전 보상 기능

쿠첸 전기압력밥솥은 정전이 일어날 때 정전 이전의 상태를 기억하는 기능이 있어 정전 후에 다시 전기가 들어오면 정상적으로 작동하게 됩니다.

▶ 리튬 이온 배터리

쿠첸 전기압력밥솥에는 정전보상 기능 및 시계 기억 기능에 필요한 리튬 이온 배터리가 내장되어 있습니다. 배터리의 수명은 제품 성능에 따라서 차이가 날 수 있습니다.

밥맛 조절 기능

3단계 압력 밥맛 조절 기능

- ※ 3단 압력 밥맛 조절은 백미 모드에서만 가능합니다.
메뉴/밥맛 조절 버튼으로 백미의 밥맛에 해당하는 모드를 선택할 수 있습니다.
밥맛 조절을 하여 취사도중 증기 배출현상이 나타나는 것은 내솥의 내부 압력을 맞추기 위한 정상적인 작동입니다.
(밥맛 조절은 입맛에 맞게 선택하여 사용하여 주십시오.)
- ※ 취사가 진행중일 때는 밥맛조절기능을 사용할 수 없습니다.

찰진밥 1 2 3 일반밥

- ③ 고슬고슬한 밥맛
김밥과 초밥 등에 적합한 고슬고슬한 밥을 지어 줍니다.
- ② 찰기와 고슬고슬함을 동시에
찰진 밥맛과 고슬고슬한 밥맛이 동시에 느껴집니다.
- ① 가마솥의 찰진 밥맛
가마솥에서 지어낸 찰지고 탱글탱글한 밥을 지어 줍니다.



주의

밥맛 조절을 하여 취사하는 도중 증기배출현상이 나타나는 것은 내솥의 내부 압력을 맞추기 위한 정상적인 작동입니다.



▶ 멜라노이징 현상

쿠첸 전기압력밥솥은 밥의 밑부분이 눌게 되면서 열은 갈색으로 변할 수 있습니다.
“멜라노이징 현상” 이라고 하는데 향기있고 풍미있는 즉 밥의 구수한 향기와 맛을 내는 것을 의미합니다.
참고로 예약취사의 경우 쌀알이 오랜 시간 가라앉아 있을 때에는 내솥 밑부분에 미세 전분이 가라앉아 일반 취사보다 멜라노이징 현상이 심하게 나타날 수 있습니다.

미세 밥맛 조절 기능

- ※ 미세 밥맛 조절 기능은 백미, 잡곡, 현미, 누룽지, 콩보리밥 취사시 사용가능 합니다.
- ※ 미세 밥맛 조절 기능은 예약 모드시 사용하지 수 없습니다.

1 메뉴/밥맛조절 버튼을 눌러 원하는 메뉴를 선택합니다.

※ 백미의 미세 밥맛 조절은 3단계 압력 밥맛을 선택한 상태에서 불림시간 및 가열온도를 설정해야 올바르게 설정됩니다.



2 원하는 메뉴에서, 메뉴/밥맛조절 버튼에서 손을 떼지 않고 3초간 계속 누르면 설정된 불림시간과 가열온도가 표시됩니다.

※ 초기 설정된 불림시간 0분, 가열온도 0 °C



3 시 버튼을 누르면 원하는 불림시간이 선택됩니다.

- ※ 불림시간 0, 2, 4, 6, 8분을 선택하실 수 있습니다. (초기에 설정된 불림시간으로 취사할 때는 0분으로 선택하시고, 불림시간을 더 하시고 싶을때 2분, 4분, 6분, 8분 중 하나를 선택합니다.)
- ※ 쌀의 불림시간을 늘이면 수분 흡수를 도우며 밥이 부드러워 집니다.
- ※ 불림시간이 길 경우에는 취사시간이 길어질 수 있으며 수용성 전분이 응축되어 가려앉아 멜라노이징 현상이 일반 취사보다 심하게 나타날 수 있습니다.



4 분 버튼을 누르면 원하는 가열온도가 선택됩니다.

- ※ 가열온도 -2 °C, 0 °C, 2 °C, 4 °C를 선택하실 수 있습니다. (초기에 설정된 가열온도로 취사할 때는 0 °C를 선택하시고, 가열온도를 높이거나 낮출 때에는 2 °C, 4 °C 또는 -2 °C를 선택합니다.)
- ※ 취사전 끓는 온도를 조절하여 구수한 밥맛이나, 구수하지 않은 밥맛을 조절할 수 있습니다.
- ※ 온도를 높일 경우에는 취사시간이 길어질 수 있으며 멜라노이징 현상이 일반취사보다 심하게 나타날 수 있습니다.



5 압력취사/쾌속취사 버튼을 눌러 취사를 시작합니다. 이때 설정된 밥맛 조절로 취사가 진행됩니다.

- ※ 취사가 완료되어도 설정된 불림시간 및 가열온도는 계속 기억되어 있습니다.
- ※ 미세밥맛 설정시 10초간 설정 변경이 없으면 자동으로 미세 밥맛 설정이 완료됩니다.
- ※ 미세밥맛 불림시간 조정시 취사예상시간이 변경됩니다.



- 부드러운 밥맛을 원할 경우 : 불림 시간을 2, 4, 6, 8분으로 선택하십시오.
- 구수한 밥맛을 원할 경우 : 가열온도를 2°C 또는 4°C로 선택하십시오.
- 구수한 밥맛을 원하지 않을 경우 : 가열온도를 -2°C로 선택하십시오.
- 밥맛 조절 기능을 사용시 쌀의 상태나 수분, 물양 등에 의해 취사 시간 및 밥 상태에 영향을 줄 수 있습니다.

밥 짓는 방법

취사방법

1 전원플러그를 꽂은 후 뚜껑을 닫고, 뚜껑 결합 손잡이를 돌려 잠김에 맞춰 주십시오.

- 압력패킹이 바르게 끼워졌는지 압력추가 수평 인지 항상 확인하십시오.
- 잠김으로 맞추지 않고 압력취사/쾌속취사 버튼을 누르면 작동되지 않습니다.
- 온도센서가 이물질이 묻어 있으면 반드시 제거해 주십시오.
- 내솥 주위의 물기를 완전히 제거한 후 내솥을 본체에 넣어 주십시오.

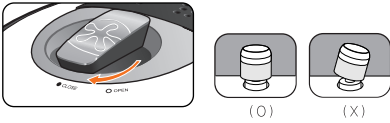

2 메뉴/밥맛조절 버튼으로 원하시는 메뉴를 선택하십시오.

메뉴/밥맛조절 버튼을 누를때 마다 백미찰진밥 → 백미중간밥 → 백미일반밥 → 백미쾌속 → 잡곡 → 잡곡쾌속 → 현미 → 활성현미 → 영양짬 → 누룽지 → 콩보리밥 → 슬로우쿡 순으로 반복 선택됩니다.

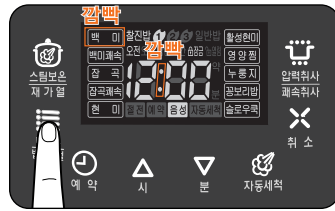

3 입력취사/쾌속취사 버튼을 눌러 주십시오.

- 남은 예상 시간이 표시됩니다.
- ※ 최대 인분으로 밥짓기를 할 경우에 압력추가 회전하지 않을 수 있으나 제품의 이상은 아닙니다.



4 취사가 완료되면 자동으로 보온으로 전환합니다.

- 뜸들이기가 시작되면 남은 시간이 표시 됩니다.



- 증기배출 전에 "이제부터 증기가 배출됩니다. 안전에 유의하여 주십시오." 라는 음성멘트 후 증기가 자동 배출되므로 놀라거나 화상을 입지 않도록 주의하십시오.
- 취사 완료 후 "보온을 시작합니다. 잘 섞어서 보온 해 주십시오." 라는 음성멘트 후 보온 기능을 시작합니다.
- 밥짓기가 끝나는 즉시 골고루 잘 섞어 주십시오.

'일반밥' 메뉴 압력밥솥이 아닌 일반 밥솥처럼 압력이 가해지지 않은 고슬고슬한 밥이 됩니다.

'백미/잡곡 취사' 압력취사/쾌속취사 버튼을 연속해서 두 번 누르면 쾌속취사로 동작되며 밥짓는 시간이 단축됩니다.
 • 쾌속취사는 4인분 이하를 권장하며, 정상취사보다 밥 상태가 좋지 않을 수 있습니다.
 • 쾌속취사는 백미/잡곡 모드에서만 가능합니다.

'활성현미' 메뉴 현미를 활성 시키면 항산화성분 등 영양소가 증대되고 결합 구조가 이완 됨으로써, 식감이 부드럽고 체내에서 소화시키기 용이한 상태의 밥이 됩니다.
 • 현미를 깨끗이 씻어 활성현미의 물눈이에 맞춰 주십시오.
 • 활성현미는 약 3시간 정도의 취사시간이 걸립니다.
 • 활성현미 메뉴는 예약취사가 되지 않습니다.

메뉴별 취사시간

구분	메뉴명	백미		백미 쾌속	현미	활성 현미	잡곡 밥	잡곡 쾌속	공보 밥	누룽지	영양 찜	슬로우 쿡
		찰진밥	기타									
취사량		2인분 ~ 10인분	2인분 ~ 8인분	2인분 ~ 6인분	2인분 ~ 6인분	2인분 ~ 6인분	2인분 ~ 6인분	2인분 ~ 6인분	2인분 ~ 6인분	2인분 ~ 10인분		
취사 시간		약27분 ~ 약40분	약35분 ~ 약40분	약13분 ~ 약27분	약50분 ~ 약60분	약2시간 40분 ~ 약2시간 50분	약38분 ~ 약46분	약29분 ~ 약36분	약50분 ~ 약63분	약29분 ~ 약40분		메뉴별 상세 요리 방법은 요리 안내를 참조하여 주십시오.
요리 종류	쌀밥, 감자죽, 임자밥, 취나물 새송이 밥, 단호박 찰밥, 콩나물 밥, 해물 술밥	쌀밥, 낙지 달밥, 나물 비빔밥, 카레 라이스, 쇠고기 불고기 달밥, 유부 초밥, 김밥, 김치 볶음밥	쌀밥	현미밥	활성 현미밥	콩밥, 오곡밥	콩밥, 오곡밥	공보 리밥	쌀밥, 누룽지	갈비찜, 수육, 고구마, 감자, 계란 삶기, 영양탕, 감자 보트, 달걀, 오징어 순대	대추차, 수정과, 호박죽, 아채 스프	

- ※ 취사량은 요리 종류에 따라 다를 수 있습니다.
- ※ 공보리밥의 물 높이는 아래의 표시된 백미 눈금으로 맞춰 주십시오
(2인분-백미 3인분, 3인분-백미 5인분, 4인분-백미 6인분, 5인분-백미 8인분, 6인분-백미 9인분)
- ※ 백미쾌속, 누룽지의 물 높이는 백미 눈금으로 맞춰 주십시오.
- ※ 잡곡쾌속의 물 높이는 잡곡 눈금으로 맞춰 주십시오.
- ※ 기준치 이상으로 물을 넣으면 증기 배출 시 밥물이 뿔어져 나올 수 있습니다.
- ※ 밥맛 조절 기능 사용시 취사시간이 달라질 수 있습니다.
- ※ 쾌속취사 시 기준 물눈금 이상으로 물을 넣으면 취사시간이 늘어날 수 있습니다.
- ※ 슬로우쿡, 영양찜 기능 이용 후 취사 및 보온을 하게 되면 밥에 냄새가 배어들 수 있습니다.
(14페이지 참조하여 사용하여 주십시오.)

잡곡쾌속 메뉴

국내최초 잡곡 취사 20분대 쾌속취사

- ※ 잡곡 메뉴에서 압력취사/쾌속취사 버튼을 연속해서 두번 누르면 쾌속취사로 동작하며 밥짓는 시간이 단축됩니다.
- ※ 잡곡쾌속 취사시 2인분에서 20분대 취사가 가능합니다.
- ※ 잡곡쾌속은 4인분 이하를 권장하며 정상취사보다 잡곡 익음 상태가 좋지 않을 수 있습니다.
- ※ 충분히 불린 서리태나 팥 등을 일반 잡곡으로 취사 시 잡곡밥이 질어지는 현상이 발생 할 수 있습니다.
이때 잡곡쾌속 취사를 이용하면 질어지는 현상이 호전 될 수 있습니다.
- ※ 잡곡 비율, 수온, 물량 과다 등으로 인하여 취사시간이 달라질 수 있습니다.

예약취사 방법

예약취사를 할 경우 (현재 시간이 오후 8시이고 오전 9시로 백미찰진밥 메뉴 예약시)

1 현재시간이 맞는지 확인하십시오.

현재시간을 맞추는 방법은 15 페이지를 참조하십시오.
현재시간이 맞지 않으면 예약시각도 틀러지므로 정확히 맞추어 주십시오.

2 뚜껑 결합 손잡이를 잠금으로 맞추고 메뉴 및 밥맛 조절을 선택한 후 예약버튼을 눌러 예약시간을 맞춰 주십시오.

뚜껑 결합 손잡이를 잠금으로 맞추지 않고 예약 버튼을 누르면 예약이 되지 않습니다



3 예약시간 맞추는 방법

예) 현재시간이 오후 8시이고 오전 9시에 밥을 드시고자 할 경우입니다.

- 현재시간이 오후 8시가 맞는지 확인하고 예약버튼을 누릅니다. "예약" 표시가 켜지고 예약설정 모드가 됩니다. 표시부에 초기 예약시간인 오전 7:30이 됩니다.
- 시 버튼을 두번 눌러 9시로 맞추고 분 버튼을 눌러 00분으로 맞춥니다. 시 버튼은 1시간, 분 버튼은 1분 단위로 맞출 수 있습니다.



- 예약 취사가 완료된 후, 이전의 예약한 시간은 계속 기억하고 있습니다. 따라서 예약시간 변경없이 예약 받기기를 하시려면 "예약", "압력취사/쾌속취사"를 누르시면 됩니다.
- 예약 취사 설정시 키 백라이트 기능을 이용하여 예약취사시 사용하는 키를 순서대로 안내합니다.

4 압력취사/쾌속취사 버튼이나 예약버튼을 눌러 주십시오.

- 예약시간과 "예약" 표시가 계속 켜져 있으며 예약이 진행됩니다.
- 예약시간은 밥짓기가 끝나는 시각입니다.
- 예약으로 밥짓기를 하면 밥의 양이나 메뉴에 따라서 약 30분 정도 차이가 날 수 있습니다.



- 예약취사 중 현재시간을 확인할 경우에는 시 또는 분 버튼을 누르면 3초간 확인할 수 있습니다.
- 예약취사 완료시간보다 미리 끝날 수 있습니다.

메뉴별 예약가능 시간

- ※ 백미쾌속, 잡곡쾌속, 활성현미 메뉴는 예약취사가 되지 않습니다.
- ※ 13시간 초과 예약시 현재에서 13시간으로 자동으로 재 설정한 후 예약취사를 진행합니다.

예약 가능 메뉴	예약 가능 시간
백미, 누룽지	36분 후 ~ 13시간까지
잡곡	45분 후 ~ 13시간까지
현미, 콩보리밥	55분 후 ~ 13시간까지
영양찜, 슬로우쿡	(설정시간+1분) ~ 13시간까지

예약취사시 주의사항

- 여름철에는 쌀이 쉼 수가 있으므로 예약시간을 10시간이 초과되지 않도록 예약하십시오.
- 쌀이 개봉된지 오래되었거나 많이 말라버린 경우에는 증압 또는 사라기 밥이 되는 수도 있습니다.
- 밥이 설익은 경우에는 물을 표시된 눈금보다 반 눈금 정도 더 넣어 주십시오.
- 밥을 지은 후 밥솥 내부가 뜨거운 상태에서 예약취사를 하면 쌀이 쉼 수 있으므로 충분히 열을 식힌 후 예약하십시오.
- 기온과 식재료의 종류 및 상태에 따라 변질될 수 있으니 장시간 예약 설정은 피해 주십시오.

영양짬 및 슬로우룩 취사/예약방법

취사방법 (영양짬 40분 취사시)

1 메뉴 버튼을 눌러 주십시오.

- "영양짬" 또는 "슬로우룩"을 선택하여 주십시오.
- 시 또는 분 버튼을 눌러 "영양짬" 또는 "슬로우룩"의 시간설정을 해 주십시오.

	영양짬	슬로우룩
시간설정	10~90분	1시간~12시간 50분
시	5분씩 증가	1시간씩 증가
분	5분씩 감소	10분씩 증가



2 압력취사/쾌속취사 버튼을 눌러 주십시오.

영양짬 또는 슬로우룩 취사가 시작되면 남은 시간이 표시됩니다.

예약방법 (오후 4시 30분에 영양짬 취사시)

1 예약 버튼을 누른 후, 시 또는 분 버튼을 눌러 주십시오.

예약시각 변경은 시 또는 분버튼을 눌러 조정해 주십시오.



2 메뉴버튼을 눌러 주십시오.

- "영양짬" 또는 "슬로우룩"을 선택하여 주십시오.
- 시 또는 분 버튼을 눌러 "영양짬" 또는 "슬로우룩"의 시간설정을 해 주십시오.

	영양짬	슬로우룩
시	5분씩 증가	1시간씩 증가
분	5분씩 감소	10분씩 증가



3 압력취사/쾌속취사 버튼이나 예약버튼을 눌러 주십시오.

조정이 끝난 후 압력취사/쾌속취사 버튼이나 예약버튼을 누르면 예약취사 모드가 시작됩니다.



보온중에

예약보온을 할 경우(예약보온 오전 6시 50분 백미찰진밥 메뉴 설정시)

- 1 현재 시간이 맞는지 확인하십시오.
- 2 보온 버튼을 누른 후 예약 버튼을 1초 이상 누르면 예약보온 설정 모드로 진입합니다.



- 3 시 또는 분 버튼을 이용하여 예약보온 완료 시간을 설정 합니다.
 - 예약 보온 설정시 키 백라이트 기능을 이용하여 예약 보온시 사용하는 버튼에만 불이 들어옵니다.



- 4 스팀보온/재가열 버튼이나 예약버튼을 누르시거나 버튼 입력 없이 7초가 지나면 자동으로 예약보온을 시작합니다.
 - 예약을 해둔 시간에 예약보온이 완료됩니다.
 - 예약보온 완료시간을 잘못 입력하셨을 경우 "취소" 버튼을 누른 후 처음부터 다시 시작하십시오.



- ※ 예약보온은 장시간 보온 하시고자 할 때 저온상태로 밥을 유지해 주며, 설정된 예약보온 완료 시간에 맞춰 온도를 올려 보온하는 것으로 밥의 변색과 마름을 억제하여 밥맛이 좋습니다.
- ※ 예약보온은 예약보온이 완료되거나 취소버튼을 누르면 예약보온 설정이 해제됩니다.
- ※ 예약보온이 완료되기전 식사를 하시려면 "취소" 버튼을 눌러 예약보온을 취소하신 후 보온 재가열을 실시한 후 드시기 바랍니다.
- ※ 예약보온 중간에는 밥의 온도가 낮으며 뚜껑에 물이 생길 수 있습니다.
- ※ 예약보온은 되도록 6인분 이하에서 사용하십시오.
- ※ 예약보온이 완료되면 일반보온으로 전환됩니다.

보온 온도 조절 방법

1 스팀보온/재가열 버튼을 5초이상 누르면 보온온도 설정 모드로 진입합니다.

2 시 또는 분 버튼으로 원하는 보온 온도를 설정합니다.

- 기본 설정 온도는 74도 입니다.
- 온도는 69~77도까지 변경 가능합니다.
- 밥이 차갑거나 식냉세가 발생시 제어 온도를 2~3도 높여주세요.
- 밥이 누렇게 변하면 제어 온도를 2~3도 낮춰주세요.



3 스팀보온/재가열 버튼을 누르거나 버튼 입력없이 10초가 지나면 보온 온도가 설정됩니다.



재가열 모드 (보온중 따뜻한 밥을 원하실때)

보온중 스팀보온/재가열 버튼을 눌러 재가열을 시작합니다. 보온 시에만 작동이 가능하며, 보온중인 밥을 새로 한 밥과 같이 따끈따끈한 밥으로 만들어 줍니다. 재가열이 끝나면 곧바로 밥을 드시는 것이 좋으며, 보온상태를 계속 유지합니다.

- ※ 백미 이외의 메뉴(잡곡, 현미등)는 취사 후 바로 드시는 것이 좋으며 재가열시 밥색깔이 변하거나 냄새가 날 수 있습니다.
- ※ 재가열 기능을 너무 자주 사용하시면 밥이 변색되거나 마르는 경우가 있습니다.
- ※ 뚜껑이 닫혔을 때만 재가열이 진행되며, 열렸을 때는 경고음이 울린 후 보온이 계속 진행됩니다.
- ※ 재가열 진행 중 스팀보온/재가열 버튼을 1회 누르면 재가열이 취소되고, 보온으로 전환됩니다.



▶ 보온할 때 주의사항

- 1) 밥을 섞어 가운데로 모아주십시오.
 - ※ 내솥의 주변에 있는 밥의 건조를 막기 위해 밥을 아래 위로 잘 섞어서 밥을 가운데로 모아주십시오.
 - ※ 밥이 내솥 뚜껑에 닿지 않도록 하십시오.
- 2) 보온시 주걱을 넣어두지 마십시오.
 - ※ 주걱을 넣어둔 채로 보온을 하게 되면 밥이 굳고 변색이 되며 냄새가 날 수 있습니다.
 - ※ 나무주걱등은 세균을 발생시켜 냄새의 원인이 됩니다.
- 3) 보온은 12시간 이내가 적당합니다.
 - ※ 12시간 이상 보온하면 밥의 풍미가 없어지며, 변색 또는 냄새가 날 우려가 있습니다.
 - ※ 보온시 뚜껑을 확실히 닫아 주십시오.
 - ※ 백미만 보온해 주십시오, 잡곡밥, 현미 등은 가끔적 보온하지 마시고 취사 후 바로 드시기 바랍니다.

음성조절/자동세척방법

음성 조절 기능

1 취소 버튼을 3초 이상 눌러 주십시오

대기 상태에서 취소 버튼을 3초 이상 누르면 음량조절 기능이 설정됩니다.

※ 취사 중 취소 버튼을 누르면 밥물이 뿜어져 나올 수 있으므로 취사가 끝난 후 음량조절을 하십시오.



2 시 또는 분 버튼을 눌러 음량 선택 후 7초 동안 버튼 입력이 없으면 자동 설정 됩니다.

시 버튼을 누르면 음량이 커지고 분 버튼을 누르면 음량이 작아집니다.

- ※ 0~4단까지 음량설정이 가능합니다. 0단으로 설정 시 음성기능은 해제되며 표시부의 음성 네비게이션 아이콘이 사라집니다.
- ※ 대기상태에서만 설정 가능합니다.
- ※ 초기 설정 상태는 2단 입니다.
- ※ 키 백라이트 상태와 관계없이 압력취사/쾌속취사 버튼을 입력하면 바로 설정 됩니다.



자동세척 방법 ※ 자동세척 모드를 이용하면 밥솥의 깨끗함을 유지할 수 있습니다. 이물질 제거하여 냄새를 없애주고 세균발생을 억제하는 기능입니다.

1 계량컵을 이용하여 내솥의 자동세척 물눈금에 맞춰 물을 넣어 주십시오.



2 내솥을 밥솥에 넣은 후, 뚜껑을 닫고 손잡이를 돌려 잠김에 맞춰 주십시오.

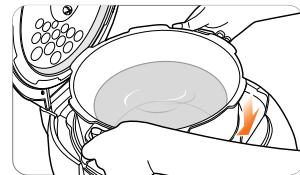

3 자동세척 버튼을 누르면 자동세척을 시작합니다.



▶ 자동세척시 주의사항
증기배출구로 고온, 고압의 증기가 배출되오니 주의하십시오. 물 이외의 세제, 비누, 기타 약품등은 절대 넣지 마십시오.

키 백라이트 기능

- ※ 본 기능은 평소 밥솥을 사용하고 있지 않을 때 키 부분의 백라이트를 꺼놓는 기능입니다.
- ※ 백라이트가 꺼진 상태에서 아무 버튼이나 누르게 되면 다시 모든 키의 백라이트가 켜집니다. 이때 누른 버튼의 동작을 하지 않습니다.
- ※ 예약 취소 및 예약 보온 설정시 사용하는 버튼만 백라이트가 켜져 사용 버튼을 안내해 줍니다.
- ※ 취소, 예약취사, 보온, 예약보온, 보온재가열, 자동세척 시작후 약 10초가 지나면 키 백라이트를 이용하여 현재의 동작 상태를 표시하여 줍니다.(아래의 해당 그림 참조)

1 평상시 모습



2 절전모드시 모습



- ※ 밥솥 전원 플러그를 꽂아 놓고 밥솥을 동작시키지 않고 일정시간이 지나면 절전모드 상태로 전환됩니다.
- ※ 절전모드 중 버튼이 눌러지거나 뚜껑이 열리거나 닫히면 절전모드 상태가 취소됩니다.

3 취사중 모습



4 예약취사 설정시 모습



- ※ 예약취사 설정시에는 음성 멘트에 따라 [메뉴], [시], [분], [취사]키를 점멸시키고, [예약], [취소] 키를 점등시켜 사용 키를 안내함.

5 예약취사중 모습



6 보온중 모습



7 예약보온 설정시 모습



8 예약보온중 모습



9 보온재가열중 모습



10 자동세척중 모습



11 시간 설정/음성 조절 설정시 모습



12 보온 온도 설정시 모습



요리안내

매일 먹는 밥, 쿠첸으로 맛있게 짓기



오곡밥

잡곡모드에서 취사

- **재료** : 찰쌀 2컵, 서리태(검정콩) · 붉은 팥 ½컵씩, 소금 ½큰술, 차수수+차조 +찰기장 합해 1컵, 물+팥 삶은 물 합해 3컵
- **조리방법**
 - 1 찰쌀, 차조, 찰기장 서리태는 각각 깨끗이 씻어 건진다.
 - 2 팥은 깨끗이 씻어 냄비에 담고 찬물을 부어 센불에 후루룩 삶아 찻물을 따라버리고 다시 찬물을 넉넉히 부어 팔알이 터지기 직전까지 삶는다. 팥 삶은 물은 따로 받아둔다.
 - 3 차수수는 따뜻한 물을 부어 20분쯤 불렀다가 껍질이 벗겨지도록 막박 비벼 씻어 붉은 물이 나오지 않을 때까지 행군다.
 - 4 내솥에 준비한 쌀과 잡곡을 담고 팥 삶은 물에 물을 섞어 소금 간을 하여 붓는다.
 - 5 내솥을 밥솥에 넣고 뚜껑을 닫는다.
 - 6 메뉴의 잡곡 모드를 선택하여 취사한다. *※ 쿨은 미지근한 물에 15분 이상 불린다.*



콩나물밥

찰진밥모드에서 취사

- **재료** : 쌀 4컵, 콩나물(기는 것) 200g, 다진 쇠고기 150g, 양념간장 < 간장 5큰술, 고춧가루 1큰술, 송송 썬 실파 1큰술, 다진 마늘 1작은술, 깨소금 2작은술, 참기름 1작은술
- **조리방법**
 - 1 콩나물은 꼬리를 떼고 깨끗이 씻어 물기를 뺀다.
 - 2 내솥에 씻어 놓은 쌀을 담고 백미물 4인분까지 물을 채운 뒤 콩나물과 고기를 엮는다.
 - 3 내솥을 밥솥에 넣고 뚜껑을 닫는다.
 - 4 밥맛 조절을 찰진밥 모드로 선택하고 취사한다.
 - 5 콩나물과 쇠고기를 고루 섞어 퍼 담고 비벼 먹을 양념간장을 곁들여낸다. *※ 재료특성에 따라 육즙이나 양념에 의한 누름이 발생할 수 있습니다.*



삼계탕

영양찜모드에서 취사

- **재료** : 6~7인용 닭 600g, 통마늘 4쪽, 수삼 1~2뿌리, 찰쌀 ½컵, 대추 2개, 소금 · 후추 약간
10인용 닭 800g, 통마늘 4쪽, 수삼 1~2뿌리, 찰쌀 ½컵, 대추 2개, 소금 · 후추 약간
- **조리방법**

인분	6	10
시간	55분	60분

 - 1 닭의 배 아래 양쪽에 칼집을 내어 구멍을 뚫는다.
 - 2 손질한 닭의 뱃속에 불린 찰쌀을 채워 넣는다. (찰쌀은 2시간 정도 불리는 게 좋습니다.)
 - 3 닭 안에 수삼, 대추, 마늘을 넣어서 다리를 엇갈리게 끼워 고정시킨다.
식성에 따라 걸죽한 국물을 원하시면 찰쌀의 반을 닭의 밖으로 꺼내 조리한다.
 - 4 ①을 내솥에 넣고 닭의 반이 잠길 정도로 물을 붓는다.
 - 5 메뉴를 영양찜으로 선택한 후 요리시간을 표와 같이 설정하고 취사한다.



갈비찜

영양찜모드에서 취사

- **재료** : 소갈비 800g, 당근·양파 ½개씩, 밤 10개, 은행 10개, 배 4개 양념장 < 진간장 7큰술, 깨소금 1큰술, 다진 마늘 1큰술, 후추가루·참기름 1작은술씩, 다진파 2큰술, 물엿·술·설탕 2큰술씩
- **조리방법**
 - 1 토막 난 갈비에 기름기와 힘줄을 제거하고 찬물에 2시간 담근 뒤 물을 뺀다.
 - 2 갈비를 체에 건져 물기를 빼고 감자를 낸 후 설탕과 술에 30분 정도 재워 고기를 연하게 해준다.
 - 3 은행은 소금을 조금 넣어 팬에서 볶아 껍질을 벗겨내고, 당근은 밤톨 크기로 깎고, 양파와 배는 강판에 갈아 즙을 만든다.
 - 4 준비한 모든 재료에 양념을 넣고 버무려 1시간 정도 재워 양념이 배도록 한 다음 내솥에 넣는다. (열도로 물을 넣지 않아도 됩니다.)
 - 5 메뉴를 영양찜으로 선택한 후 요리시간을 45분으로 설정하고 취사한다.
 - 6 그릇에 담고 황백지단과 미나리조대 등을 곁들여 얹어낸다. *※ 육즙과 양념장 배즙으로 취사되므로 물을 넣을 필요가 없습니다. 물을 추가로 넣으실 경우 증기배출 시 국물이 끓어져 나올 수 있으니 주의하시기 바랍니다.*

사용하기



대추차

슬로우룩모드에서 취사

- 재료 : 6~7인용 대추 180g, 생강, 꿀(설탕) 약간
10인용 대추 200g, 생강, 꿀(설탕) 약간

6~7인용	백미 6인분 눈금
10인용	백미 8인분 눈금

● 조리방법

- 1 내솥에 잘 씻어 찌어 놓은 대추와 썰은 생강 약간을 함께 넣고 물을 내솥에 표와 같이 채우고 메뉴를 슬로우룩으로 선택한 후 요리시간을 8~10시간으로 설정하고 취사한다.
- 2 건더기가 필요 없는 경우 체에 거른다.
- 3 잘 우려난 대추차에 기호에 맞게 꿀이나 설탕을 넣는다.



수정과

슬로우룩모드에서 취사

- 재료 : 6~7인용 통게피 30g, 생강 40g, 황설탕, 고명(꽃감, 잣) 약간
10인용 통게피 45g, 생강 50g, 황설탕, 고명(꽃감, 잣) 약간

6~7인용	백미 5인분 눈금
10인용	백미 10인분 눈금

● 조리방법

- 1 생강의 껍질을 벗겨 얇게 썬다.
- 2 내솥에 위의 생강, 게피를 넣고 물을 내솥에 표와 같이 채우고 메뉴를 슬로우룩으로 선택한 후 요리시간을 8~10시간으로 설정하고 취사한다.
- 3 황설탕으로 당도를 맞추고 차게 식힌 후 기호에 맞게 꽃감, 잣을 넣는다. (꽃감은 부드러워질 때까지 재어둔다.)



수육

영양찜모드에서 취사

- 재료 : 돼지고기 800g, 굵은 파·생강 1뿌리씩, 마늘 5쪽

● 조리방법

- 1 기름을 때낸 제육을 내솥에 넣고 손질한 굵은 파, 생강, 마늘을 넣은 다음 3컵의 물을 붓는다.
- 2 메뉴를 영양찜으로 선택한 후 요리시간을 5(분)으로 설정하고 취사한다.
* 덩어리가 큰 것은 적당한 크기로 잘라서 넣는다.
* 재료 특성에 따라 육즙이나 염분에 의한 누름이 발생할 수 있습니다.
* 기준치 이상으로 물을 넣으면 증기 배출 시 국물이 끓어져 나올 수 있습니다.



호박죽

슬로우룩모드에서 취사

- 재료 : 6~7인용 껍질 벗긴 호박 1kg, 찹쌀가루 4~1컵(계량컵), 백설탕, 고운소금 약간
10인용 껍질 벗긴 호박 1.5kg, 찹쌀가루 1~2컵(계량컵) 백설탕, 고운소금 약간

● 조리방법

- 1 내솥에 꼭꼭 썰기 쉬운 호박과 찹쌀가루를 넣고 물을 6~7인용 밥술은 2 1/2 ~ 3컵(계량컵), 10인용 밥술의 경우 내솥의 8인분까지 채워 슬로우룩모드에서 5시간 취사한다.
- 2 조리 후 체에 내려 으개거나 믹서기로 간다.
- 3 설탕과 소금을 기호에 맞게 간을 한다.



야채스프

슬로우룩모드에서 취사

- 재료 : 6~7인용 양파, 감자 50g, 당근 40g, 양송이 40g, 쇠고기등심 100g, 크림스프가루 160g, 올리브오일 약간, 물 8컵(1200g)
10인용 양파, 감자 100g, 당근 60g, 양송이 70g, 쇠고기등심 200g, 크림스프가루 160g, 올리브오일 약간, 물 8컵(1200g)

● 조리방법

- 1 양파, 감자, 당근, 쇠고기등심은 잘게 썰고 양송이는 모양대로 편을 낸다.
- 2 썰어낸 재료를 올리브오일 약간에 1/2큰술의 소금을 넣고 볶는다. (볶지 않아도 된다.)
- 3 스프가루와 물을 내솥에 넣고 잘 풀어준 뒤 위의 재료에 넣고 슬로우룩모드에서 5시간 취사한다.

고장신고 전에 확인 하십시오.

A/S를 요청하시기 전에 아래의 사항을 확인해주세요.

제품의 고장은 아니지만 사용법에 익숙하지 않거나 사소한 원인으로 전기압력밥솥이 정상적으로 작동하지 않을 수 있습니다. 이런 때에는 다음의 사항에 대해 점검하신다면 서비스 센터의 도움 없이도 간단한 문제는 해결할 수 있습니다. 아래의 항목에 대해 점검하시고도 문제가 해결이 안 되면 서비스 센터로 문의해 주십시오.

현상	확인해주세요.	조치방법
1. 가끔 취사가 안된다. 시간이 오래 걸린다.	전원플러그가 빠져 있지 않았나요? 취사중에 정전이 되지 않았나요? 취사중 취소 버튼을 누르거나 다른조작은 하지 않았나요? 활성현미 취사를 하지 않았습니까?	전원플러그를 확실히 꽂아 주십시오. 장시간 정전시에는 다시 취사를 하십시오. 취사중에는 다른 버튼 조작을 하지 마십시오. 활성현미 취사시간은 약2~3시간 정도 걸립니다.
2. 취사 도중 밥 물이 넘친다	압력추가 기울지 않았나요? 계량컵을 사용하셨습니까? 물조절을 확실히 하셨습니까? 메뉴 선택은 확실히 하셨습니까?	압력추를 똑바로 세워주십시오.
3. 밥이 너무 되거나 설익었을 때나 너무 진밥 일때	밥물조절은 제대로 되었나요? 내솥 바닥에 이물질이 붙어있지는 않은가요?	쌀의 양에 따라 측정 눈금에 맞게 수위조절을 하여 주십시오. 자동 온도 센서의 이물질을 제거해 주십시오.
4. 뚜껑 옆으로 증기가 샌다.	압력패킹 부위에 밥알 등이 붙어 있지 않나요? 압력패킹을 적기에 교환하셨나요? 압력패킹이 낡지 않았습니까?	내솥의 상부측면과 압력패킹 외측면을 깨끗이 손질해 주십시오. (압력패킹이 닿는 부위) 증기가 누설되면 압력추를 빗겨서 증기를 빼낸 후 전원 플러그를 뽑아 센터로 문의 하십시오 (패킹은 소모품입니다) 패킹의 수명은 약 12개월이므로 1년의 한번씩 교체하는 것이 좋습니다.
5. E r2 표시가 나타날때	압력 조절 노즐이 막혀 내부 압력이 높을 때 나타나거나, 내부 온도가 너무 높을 때 나타납니다.	서비스 센터로 문의하십시오.
6. 예약이 안될 때	예약이 가능한 메뉴입니까?	예약 가능 메뉴인지 확인하십시오. (20페이지 참조)

사용하기

현 상	확 인 해 주 세 요	조 치 방 법
7. 3H 표시가 나타날 때	13시간이 초과하도록 예약 취소 하지 않았습니까?	자동으로 13시간으로 예약시간이 조정되어 예약취사가 시작됩니다.
8. E r 1, E r 3, E r 5, E r 6, E r 7, E r 8 표시가 나타날 때	온도감지기에 이상이 있을 때 나타납니다.	서비스 센터로 문의하십시오.
9. 밥의 밑면에 누런 빛깔이 나타날 때	밥 특유의 향기와 맛을 내는 현상 (멜라노이징 현상)으로 맛있는 밥이 되도록 설계되어 있기 때문입니다. 백미 메뉴에서 밥맛 조절 기능으로 가열온도를 2°C~4°C로 선택하지 않았습니까?	밥맛 조절 기능에서 가열온도를 -2°C 또는 0°C로 선택하여 주십시오.(17페이지 참조)
10. 취사나 보온시 이상한 소음이 날 때	취사시 바람부는 소리(“뽕”)가 나지 않습니까? 취사 및 보온 중 “찌” 하는 소리가 납니까?	내부 부품의 열을 식혀주기 위해 송풍 모터가 돌아가는 소리입니다. 정상입니다. 취사 및 보온 중 “찌” 하는 소리 는 IH압력밥솥이 동작할 때 나는 소리입니다. 정상입니다.
11. 보온 중에 밥에서 냄새가 나거나 변색이 된다.	12시간 이상 보온하지 않았나요? 장시간 예약 취사한 밥을 보온하지 않았나요? 요리기능을 사용하지 않았나요? 압력패킹을 자주 세척 하셨나요?	12시간 이상 보온하지 마십시오. 장시간 예약 취사한 밥은 가능한 보온하지 마십시오. (10페이지 참조)
12. 버튼 입력시 LJ 표시가 나타날 때	내술이 제품에 들어 있습니까? 110V용(전원)에 사용하지 않았습니까?	내술이 들어 있지 않은 상태에서 는 취사, 예약취사, 보온이 되지 않습니다. 내술을 넣어 주십시오. 본 제품은 220V전용 제품입니다. 전원을 바르게 사용하십시오.
13. 밥이 내술에 황갈색으로 눌러 붙어 있을 때	쌀은 충분히 씻었나요? 자동온도센서 표면에 이물질이 있지 않았습니까?	쌀을 항상 깨끗이 씻어 주십시오. 자동온도센서 표면의 이물질을 제거해 주십시오.
14. 콩(잡곡)이 설익을 때	콩(잡곡)이 너무 마르지 않았습니까?	콩(잡곡)을 불리거나 삶아서 취사를 하십시오.
15. 버튼이 동작 되지 않을 때	버튼이 작동되지 않았습니까?	버튼의 중앙부를 정확히 접촉하십시오. 나무나 플라스틱등으로 버튼을 누르면 동작이 되지 않습니다.

※ A/S 고객센터 : 1577-2797

소비자 피해보상 안내 (제품보증기간 : 구입일로부터 1년 이내)

소비자의 피해유형		보상내역		
		보증기간 이내	보증기간 경과후	
부품보유 기간내 정상적인 사용중 자연 발생한 성능, 기능상의 고장 및 하자가 발생	구입 10일 이내에 중요한 수리를 요하는 경우	제품교환, 환불	제품교환, 환불	
	구입 1개월 이내에 중요부품에 수리를 요하는 경우	제품교환		
	교환된 제품이 1개월 이내에 중요한 수리를 요하는 경우	환불		
	부품 교환 불가능시	무상수리		유상수리
	수 리 가 능	하자 발생시	제품교환, 환불	적액 감가상각한 금액에 10%를 가산하여 환불
		동일한 하자에 대하여 수리했으나 4회째 발생		
	여러 부위의 고장으로 총 4회 수리 받았으나 고장이 재발(5회째)			
	수리 불가능시	수리용 부품을 보유하고 있지 않아 수리가 불가능한 경우	제품교환	
소비자가 수리 의뢰한 제품을 분실한 경우				
제품 구입시 운송과정 및 설치 중 발생한 피해				
소비자의 과실에 의한 고장	수리가 가능한 경우	유상수리	유상수리	
	수리용 부품을 보유하고 있지 않아 수리가 불가능한 경우	유상수리에 해당하는 금액징수 후 제품교환		
기 타	천재지변에 의해 고장이 발생한 경우	유상수리	유상수리	
	사용전원의 이상 및 접속기기의 불량으로 인하여 고장이 발생한 경우			
	쿠첸의 위임을 받지않은 사람의 수리/개조에 의한 고장			
	정상 사용시 마모되는 소모성 부품의 교환			
	제품의 하자가 아닌 외부원인에 의한 경우			

- ※ 구입일자 확인이 안될 경우 제조년월일로 부터 3개월이 경과한 날부터 품질보증 기간을 기산합니다.
- ※ 명시되지 않은 사항은 소비자 피해 보상 규정에 따릅니다. ※ 상기 보상 규정은 공정거래위원회 제 2010-1호 규정에 의거 합니다.
- ※ 가정용 제품을 영업용(영업활동, 비정상적인 사용환경 등)로 사용하거나, 산업용 제품인 경우에는 무상보증 기간을 6개월로 적용합니다.

유상서비스 (고객의 비용부담)에 대하여

서비스 신청시 다음과 같은 경우는 무상서비스 기간내라도 유상처리 됩니다.

- 1) 제품내에 이물질(투입물, 음료수, 커피, 장난감 등)이 고장이 발생하였을 경우
- 2) 고객의 과실로 제품을 떨어뜨리거나 충격으로 인하여 제품 파손 및 기능상의 고장이 발생하였을 경우
- 3) 신나, 벤젠 등 유기용을 사용하여 외관 손상 및 변형이 된 경우
- 4) 쿠첸 정품이 아닌 부품 또는 소모품을 사용하여 제품 고장이 발생하였을 경우
쿠첸 정품은 서비스 센터로 문의하여 지정된 서비스 센터에서 구입하신 후 사용하십시오.
- 5) 사용전원을 오(誤)인가하여 제품 고장이 발생하였을 경우
- 6) 고객이 제품을 임의로 분해하여 부속품이 분실 및 파손되었을 경우
- 7) 쿠첸 서비스 센터의 수리기술사가 아닌 사람이 제품을 수리 또는 개조하여 고장이 발생하였을 경우
- 8) 천재지변(낙뢰, 화재, 풍수해, 가스, 영해, 지진 등)에 의해 고장이 발생하였을 경우
- 9) 쿠첸 제품 사용설명서내에 '안전'을 위한 주의사항'을 지키지 않아 고장이 발생하였을 경우
(*안전'을 위한 주의사항'을 잘 지키면 제품을 오래 사용할 수 있습니다.)
- 10) 기타 고객 과실에 의하여 제품 고장이 발생하였을 경우

폐 가전제품 처리방법 ※ 배터리는 안전하게 처분하여 주십시오. ※ 배터리는 기기를 폐기하기 전에 기기에서 분리하시고 분리할 때는 기기 전원으로부터 차단하여 주십시오.

신규제품 구입시

신제품을 구입하시고 폐가전 제품 발생시는 고객 상담실 (1577-2797)로 문의 하시면 무상으로 회수 처리해 드립니다.



단순 폐기시

가전제품, 가구 등 대형 생활 폐기물을 버리고자 할 경우에는 지역 동사무소로 연락하시면 됩니다.



제 품 보 증 서

제품명	IH 전기압력보온밥솥
모델명	
SER. NO.	
구입일자	년 월 일
고객성명	TEL.

보증
기간
1년

1. 정상적인 사용중 제품 제조상의 결함으로 하자가 발생한 고장에 대해서는 보증기간에 한해 무상으로 교환하여 드립니다.
2. 만일 고장인 경우는 A/S 고객 센터로 연락해 주십시오.
3. 다음의 경우는 보증기간 중이라도 유상으로 수리해 드립니다.
 - ▶ 사용상의 부주의 또는 부당한 수리와 개조에 의한 고장
 - ▶ 사용설명서에 명시된 사항의 불이행에 따른 고장
4. 보증 기간 경과 후 수리 : 유상수리가 가능합니다.
5. 수리를 요할 때는 구입일자가 기재된 본 보증서를 꼭 제시하십시오.
6. 본 보증서는 국내에서만 적용됩니다.
(This warranty is valid only in Korea.)
7. 보증서는 재발행하지 않으므로 소중히 보관하십시오.

 쿠첸 순정품이 아닌 부품을 사용하였을 경우 발생한 문제는 책임질 수 없습니다.

주식회사 리홈

충남 천안시 서북구 성상동 282-3