

CUCHEEN^{*}

A/S 고객센터



**전국 어디서나
(지역번호 없이)**

1577-2797

방문 A/S 가능(일부 도서 산간 지역 제외)

평일 09:00~18:00까지/토요일 09:00~15:00까지 (단, 공휴일 제외)

온라인 인터넷 서비스 : <http://www.cuchen.com>

제품 사용중 고장으로 인한 서비스가 필요하시면 연락하십시오.
언제나 친절하고 빠르고 정확한 서비스를 제공합니다.

애프터 서비스를 받으시려면...

- 품질보증: 보증기간은 구입일로부터 1년입니다.
- 수리용 성능부품의 최저 보유기간: 쿠첸의 수리용 성능부품(기능 유지의 목적에 필요한 부품)의 최저 보유기간은 제조가 끝난 후 6년으로 합니다.
- 서비스에 관한 사항은 서비스 센터에 문의하시면 신속히 해결하여 드리겠습니다.

- 쿠첸 순정품이 아닌 부품을 사용하였을 경우 발생한 문제는 책임질 수 없습니다.
- 제품 사양은 성능 향상을 위해 사전 예고없이 변경될 수 있으며 실제와 약간 다를 수 있습니다.



CUCHEN

쿠첸 전기압력밥솥 사용설명서

- 본 제품은 국내용입니다. 사용 전압이 다른 국외에서는 사용할 수 없습니다.
- 쿠첸 전기압력밥솥을 바르게 사용하기 위해 사용전에 본 사용설명서를 반드시 읽어 주십시오.
- 읽고 난 뒤에는 제품을 사용하는 사람이 항상 볼 수 있는 곳에 보관해 주십시오.

Looks Good 

Easy 

Smart 



본 사용설명서에는 제품 보증서가 포함되어 있습니다.
본 제품 이미지는 성능향상을 위해 실제와 다소 차이가 날 수 있습니다.

K-FA101-GF-FSN-V1

CUCHEEN[®]

저희 쿠첸 전기압력밥솥을 사용해 주셔서 감사합니다. 제품의 올바른 사용과 유지를 위해 사용설명서를 반드시 읽어보시기 바랍니다. 제품 사용 중 문제가 발생했을 때 사용설명서를 참고하시기 바라며 사용 설명서에는 제품보증서가 포함되어 있으므로 잘 보관해 주시기 바랍니다.

제품규격

제품명	전기압력밥솥 CJS-FA101 Series
정격전압 및 주파수	AC 220V, 60Hz
정격 소비전력	1150W
최대취사용량	1.8L (10인분)
조정장치 압력 / 안전장치 압력	68.6kPa / 205.9kPa
제품크기 (길이 × 폭 × 높이)	426 × 310.5 × 303mm
중량	6.6kg

※ 제품의 성능 개선을 위하여 약간의 규격변동이 있을 수 있습니다.

차 례

사용하기전에	안전한 사용을 위한 주의사항04
	각 부분의 이름 및 기능08
사용하기	맛있는 밥을 지으려면10
	밥맛 조절 기능11
	밥 짓는 방법12
	쿠첸으로 맛있는 밥 짓기15
	영양찜 취사18
	예약취사 방법19
	언어, 음성조절20
	자동세척 방법21
	보온중에22
	제품 손질 방법24
고장신고전에	고장신고 전에 확인 하십시오28
서비스안내	소비자 피해보상 안내/유상서비스에 대하여...30
	폐 가전제품 처리방법
	제품보증서31

안전한 사용을 위한 주의사항

- ※ 사용자의 안전을 지키고 재산상의 손해를 막기 위한 내용입니다.
- ※ 주의사항을 잘 읽고 올바르게 사용해 주십시오.

- ▲ 위험** 지시한 내용이 지켜지지 않으면 사망 또는 중대한 상해가 예상되는 경우
- ▲ 경고** 지시한 내용이 지켜지지 않으면 상당한 신체 상해 또는 물적 손해가 예상되는 경우
- ▲ 주의** 지시한 내용이 지켜지지 않으면 경미한 신체 상해 또는 물적 손해가 예상되는 경우



전원관련



본 제품은 AC 220 V 전용입니다.
반드시 정격 15 A 이상의 220 V
전용콘센트에 꽂아 주십시오.

감전, 화재의
위험이
있습니다.

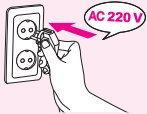

손상된 전원플러그나 헐거운
콘센트는 사용하지 마십시오.

감전, 화재의
위험이
있습니다.



젖은 손으로 전원플러그를 만지지
마십시오.

감전, 화재의
위험이
있습니다.

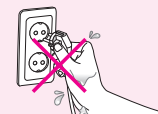

전원선 부분을 잡아 당겨서 뽑지
마십시오.

감전, 화재의
위험이
있습니다.

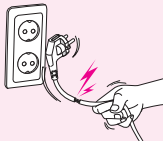

전원플러그를 입으로 연결하거나
가공하여 사용하지 마십시오.

감전, 화재의 위험
이 있습니다.



전원플러그를 연속하여 꽂았다
빼지 마십시오.

감전, 화재의
위험이
있습니다.

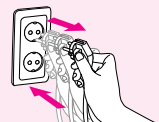

제품 이동시 전원코드를 당겨서
이동하지 마십시오.

감전, 화재의
위험이
있습니다.

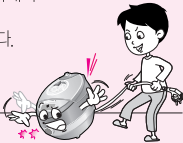

오랫동안 사용하지 않을 때는
전원플러그를 빼 주십시오.

감전, 누전,
화재의
원인이
될 수
있습니다.

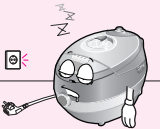

전원플러그에 묻은 이물질은
깨끗이 제거하여 주십시오.

화재의 위험이
있습니다.



전원코드를 무리하게 구부리거나,
묶거나 잡아당기지 마십시오.

감전,
화재의
위험이
있습니다.

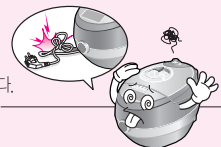

한개의 콘센트에 여러 전기 제품을
동시에 꽂아 사용하지 마시고 전용
콘센트를 사용하십시오.

발열 및 발화,
감전, 화재의
위험이
있습니다.

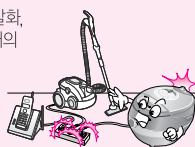

쌀통 및 다용도 선반에 제품을
놓고 사용시 전원코드가 틈새에
눌리지 않도록 주의해 주십시오.

감전, 화재의
위험이
있습니다.

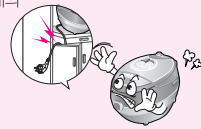

사용하기 전에



설치관련



직사광선이 쬐는 곳이나 열기구와 가까운 곳에 설치하지 마십시오.

위험

화재 및 변형, 변색의 위험이 있습니다.

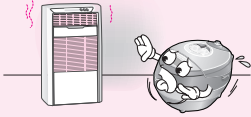

제품과 가까운 곳에서 가연성 가스나 인화성 물질 등을 사용하거나 보관 하지 마십시오.

화재의 위험이 있습니다.

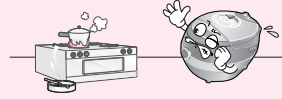

싱크대, 목욕탕 등 제품에 물이 들어갈 수 있는 곳에 설치하지 마십시오.

전기누전 및 감전의 위험이 있습니다.



먼지가 많은 곳이나 화학성 물질이 있는 곳에 설치하지 마십시오.

감전, 화재의 위험 및 제품 성능 저하의 원인이 됩니다.



경사진 곳에 제품을 설치하지 마시고 제품에 무리하게 힘을 가하거나 충격을 주지 마십시오.

주의

신체 상해 및 제품 파손의 우려가 있습니다.

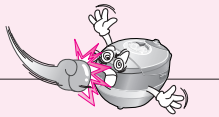

전원코드에 손이나 발, 기타 물체가 걸려 제품이 떨어지지 않도록 주의해 주십시오.

신체 상해 및 제품 파손의 우려가 있습니다.

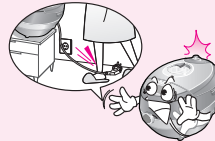

제품, 내솥을 떨어뜨리거나 충격을 주지 마십시오.

신체 상해 및 제품 파손의 우려가 있습니다.



제품 상층의 공간을 1.5 m 이상 확보하여 설치하여 주십시오.

증기배출로 인한 천정 오염이 될 수 있습니다.



사용중예



반드시 전원플러그를 뺀 후, 청소하고 물을 직접 뿌리거나 벤젠, 신나 등으로 제품을 닦지 마십시오. 물이 들어갔을 경우 서비스 센터로 꼭 문의하십시오.

위험

감전, 화재, 변색의 위험이 있습니다.



벤젠, 신나
분무기등.

제품에서 이상한 소리나 타는 냄새, 연기가 나면 즉시 전원플러그를 뽑은 후, 압력추를 젖혀 내부 압력을 제거한 후 서비스 센터로 연락 하십시오.

화재의 위험이 있습니다.



안전한 사용을 위한 주의사항

사용중에



위험

제품 밑에 스테인레스판, 깔판, 방석, 전기장판, 철판, 은박지, 동파이프, 철 종류 및 알루미늄 소재의 쉐반 등을 놓고 사용하지 마십시오.

화재 및 고장의 원인이 됩니다.



밥솥을 가진제품 김치냉장고, 식기세척기, 전자렌지, 냉장, 냉동고 등 위에 놓고 사용하지 마십시오.

제품 화재 및 변형이 발생될수 있습니다.

제품을 임의로 분해하거나 수리, 개조하지 마십시오.

감전, 화재, 제품 훼손의 위험이 있습니다.

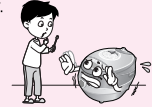

제품의 흡입구나 틈 사이에 이물질질을 넣지 마시고, 이물질이 들어간 경우 전원 플러그를 빼고 **서비스 센터**로 연락해 주십시오.

감전, 화재, 신체 상해의 위험이 있습니다.

어린이 혼자 사용하거나 어린이가 만질 수 있는 장소에 제품을 두지 마십시오.

감전, 화상, 신체 상해의 위험이 있습니다.



알루미늄 호일 등 다른 금속 물체를 내솥 외부면에 놓은채 사용하지 마십시오.

감전, 화재 및 제품 파손의 위험이 있습니다.



뚜껑을 닫을 때 딸각하는 소리가 들리도록 완전히 닫아 주시고 뚜껑 결합 손잡이를 잠금 위치에 놓고 취사 및 요리를 하십시오.

신체 상해의 위험 및 제품 성능 저하의 원인이 됩니다.

뚜껑을 닫을 때에는 그림과 같이 닫아 주십시오. **두손으로!!**



경고

내솥없이 절대 사용하지 마십시오.

감전, 화재 및 고장의 원인이 됩니다.

솥과 물을 넣었을 경우에는 반드시 서비스 센터에 이상 유무 확인 후 사용하십시오.

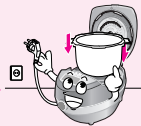

취사가 완료된 직후나 보온 중에 내솥에 손을 대지 마십시오.

신체 상해의 위험이 있습니다.



내솥이 변형되었거나, 전용내솥이 아닌 것을 사용하지 마십시오.

화재 및 고장의 원인이 됩니다.



전용내솥사용

뚜껑위에 장식용 덮개나 행주등을 올려놓고 취사나 보온을 하지 마십시오.

제품 성능 저하 및 폭발의 원인이 됩니다.

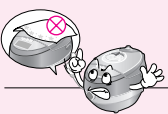

제품 내부에 금속막대기등 이물질질을 절대 넣지 마십시오.

감전 및 화재의 원인이 됩니다. (특히, 어린이 주의)

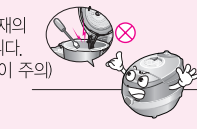

내솥을 다른 용도로 사용하거나 가스불 위에 올리지 마십시오.

고장의 원인이 됩니다.

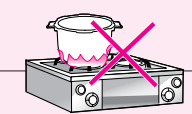

취사 중이나 취사완료 직후 자동 증기 배출장치에 얼굴이나 손등을 가까이 대거나 막지 마십시오.

화상의 위험이 있습니다. 특히 어린이의 접근을 막아 주십시오.



취사도중 전원플러그를 뽑거나 다른 기능의 버튼을 누르지 마십시오.

고장의 원인이 됩니다.



취사 중이나 취사완료 후 밥솥 내부에 압력이 남아 있을 경우 뚜껑을 강제로 열지 마십시오.

화상 및 신체 상해의 위험이 있습니다.

취사중 부득이하게 뚜껑을 열어야 할 경우 취소 버튼을 눌러 밥솥 내부의 증기를 완전히 배출시킨 후 뚜껑을 열어 주십시오.

사용하기 전에



주 의

내술을 본체에 넣을 때 내술 바깥 면에 밥알, 이물질이 있는 상태에서 넣지 마십시오.

열판 과열 등 고장의 원인이 됩니다.



최대용량 이상으로 내용물을 넣어 사용하지 마십시오.

취사 불량 및 밥물 넘침 등 고장의 원인이 됩니다.



뚜껑 위에 자성을 지닌 물체를 올려 놓거나 자성이 강한 물체 근처에서 사용하지 마십시오.

고장의 원인이 됩니다.

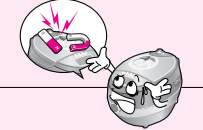

취사가 끝난 뒤에는 반드시 본체에 고인 물을 닦아 주십시오.

변색, 냄새 및 제품 성능 저하의 원인이 됩니다.



취사나 보온시 뚜껑을 확실히 닫아주십시오.

변색, 냄새 및 제품 성능 저하의 원인이 됩니다.



압력 패키지는 자주 손질해 주십시오.

제품 성능 저하의 원인이 됩니다.



내술을 본체에 넣을 때 본체의 홈과 내술의 손잡이 부분을 맞추어 넣어 주십시오.

고장의 원인이 됩니다.



취사, 보온, 지정된 메뉴이외에 다른 용도로 사용하지 마십시오.

고장 및 냄새의 원인이 됩니다.

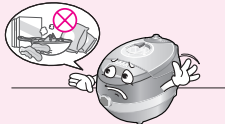

내술 손잡이를 잡고 제품을 들어 올리지 마십시오. 내술 손잡이를 잡고 제품을 들어 올릴 경우 뚜껑이 열릴 위험이 있습니다.

제품의 고장 및 파손, 상해의 원인이 됩니다.



취사 중 정전이 되면 증기배출 장치를 통해 내용물이 빠져 나올 수 있으니 주의하여 주십시오.



요리(영양찜을 이용한 요리) 후에는 반드시 청소해 주십시오.

요리 후 취사 및 보온을 하게 되면 밥에 냄새가 배어올 수 있습니다. 내술, 내술뚜껑, 압력패킹 등을 깨끗이 닦아낸 후 사용하십시오.



쌀통 및 다용도 선반에 놓고 사용할 경우는 취사시 선반을 빼내어 사용해 주십시오.

증기 배출시 쌀통 및 다용도 선반 손상이 원인이 됩니다.

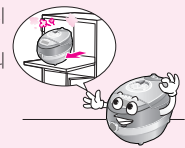

제품주위를 늘 청결하게 사용해 주십시오.

바퀴벌레 및 벌레로 인한 고장에 대해서는 수리 비용이 발생 될 수 있습니다.

〈찜판 별도 구매〉

오사용시 제품 및 찜판에 변형이 발생할 수 있으니 주의하십시오.

각 부분의 이름 및 기능

전면 / 내부 이름

압력 추

내솥 내부의 압력을 일정한 압력으로 유지, 조절하여 줍니다.

뚜껑 결합 손잡이

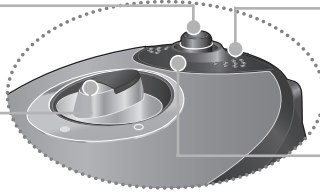

자동 증기 배출장치

(증기배출구)

자동 증기조절 장치가 내장된 부위로서 이곳에서 내부의 증기를 배출시킵니다.

스팀캡

CLEAN STAINLESS (클린 스테인리스)

클린커버 패킹

클린커버

클린커버 손잡이

뚜껑열림 방지 장치

취사 중 일정 압력이 발생할 경우 뚜껑이 열리지 않도록 안전장치가 작동합니다.

뚜껑 열림버튼

뚜껑의 열림을 조작합니다.

조작부/표시부

제품의 모든 기능을 조작하는 버튼과 문자 표시기가 있습니다.

자동온도센서

취사나 보온 시 온도를 감지 및 조절하여 내솥 장착 여부를 판단하는 것입니다.

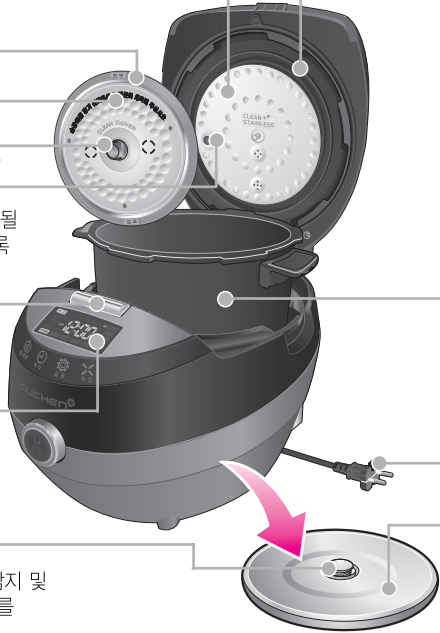

압력패킹

내솥 내부의 증기가 밖으로 새지 않게 밀폐시켜 줍니다. 압력패킹의 수명은 1년이므로 주기적으로 교체하여 사용하는 것이 좋습니다.

※ 압력패킹은 소모품으로 반드시 A/S 고객센터 또는 대형 마트에서 구입 후 교체하여 주십시오.

내솥

내측면에 물조절 눈금 표시가 있습니다.

전원플러그

열판

열손실을 최소화한 열판으로 열판탄동장치가 장착되어 있습니다.

부속품



사용설명서



계량컵

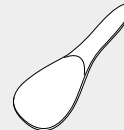

주걱

사용하기 전에

조작부/표시부

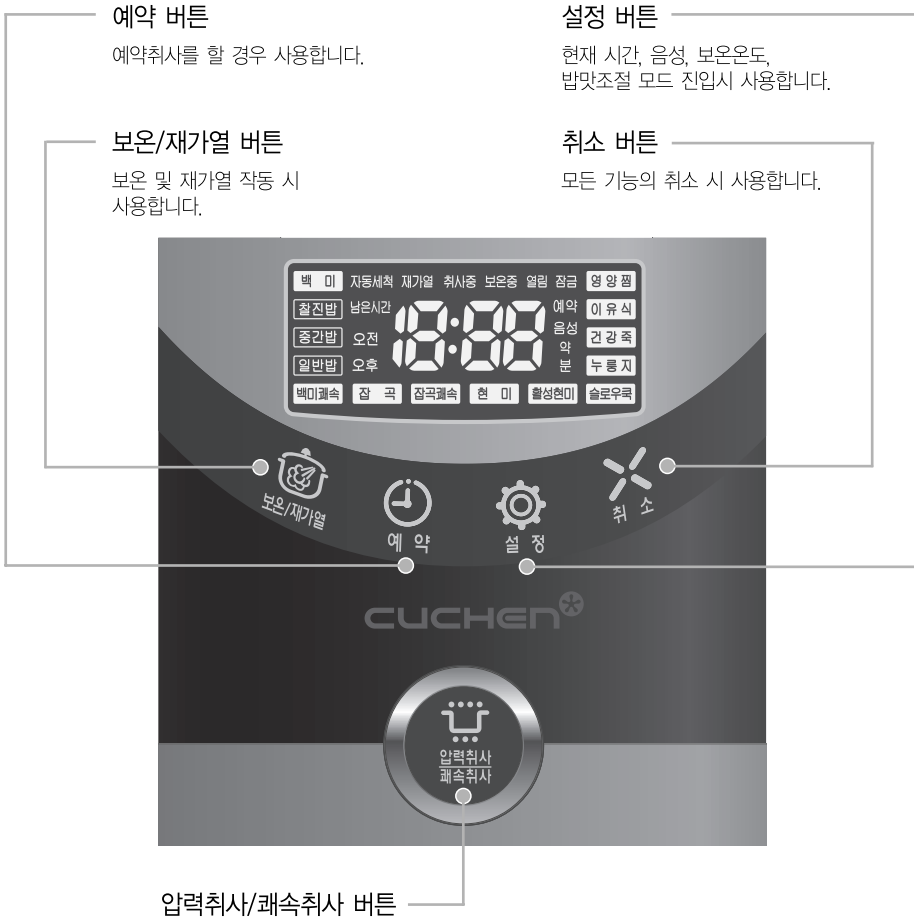

예약 버튼
예약취사를 할 경우 사용합니다.

설정 버튼
현재 시간, 음성, 보온온도, 밥맛조절 모드 진입시 사용합니다.

보온/재가열 버튼
보온 및 재가열 작동 시 사용합니다.

취소 버튼
모든 기능의 취소 시 사용합니다.

압력취사/쾌속취사 버튼

- 각 메뉴의 취사 시작 시 사용합니다.
- 압력취사/쾌속취사 버튼을 연속하여 2번 누르면 쾌속 취사로 작동하여 밥짓는 시간이 단축됩니다.
- 취사전 쌀을 불린 다음 쾌속으로 취사하시면 한층 더 맛있는 밥을 드실 수 있습니다.

※ 쾌속 취사는 '백미, 잡곡' 메뉴 가능합니다.

맛있는 밥을 지으려면

● 맛있는 밥은 알맞은 물 조절로부터!

쌀의 종류	물조절
묵은쌀로 밥을 지을 때	눈금보다 많게
햅쌀로 밥을 지을 때	눈금보다 적게
불린 쌀로 밥을 지을 때	눈금보다 적게
된밥을 지을 때	눈금보다 적게
진밥을 지을 때	눈금보다 많게

※ 무세미로 밥을 지을 때에는 인분 수에 따라 기준 물눈금에 맞추어 주십시오.
(무세미 : 씻어져 나온 쌀)

- 백미 4인분 기준 -

묵은쌀, 진밥을 지을 경우



눈금보다 많게

햅쌀, 불린 쌀, 된밥을 지을 경우

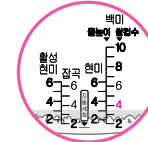

눈금보다 적게

● 밥에서 냄새가 날 때

- ▶ 내솔 및 부속품 등을 세척하지 않고 그대로 사용할 경우, 변질된 밥의 박테리아가 번식하여 냄새가 나게 됩니다. 이런 경우에는 내솔에 물과 식초 배합물을 넣고 자동세척 모드를 사용하여 소독한 후 깨끗이 씻어 주십시오.(배합비율 : 자동세척 눈금 2인분의 물, 식초 1큰술)
- ▶ 뚜껑부에 이물질이 묻어 있지 않도록 자주 닦아 주십시오.

● 묵은 쌀로 밥을 지었을 때 냄새를 없애려면

오래 묵은 쌀일수록 밥을 지으면 냄새가 나며, 보온시 더욱 심합니다. 이럴 때는 아침밥을 지을 쌀을 그 전날 저녁에 미리 꺼내어 식초 한방울을 떨어뜨린 물에 담갔다 씻은 후 다음날 아침밥을 지을 때 한번 더 미지근한 물로 헹군 뒤 밥을 지으면 냄새가 나지 않습니다.



● 쌀 보관 방법(쌀의 보관 방법이 밥맛을 좌우합니다.)

※ 오래 보관한 쌀 또는 쌀의 수분이 줄어든 마른 쌀로 밥을 지으면, 밥이 퍼석하거나 설익고 보온시 냄새가 빨리 날 수 있습니다.

① 쌀 보관방법

	좋은 곳	피해야 할 곳
보관장소	- 온도가 낮고 서늘한 곳 - 습기가 적고 통풍이 잘 되는 곳	- 보일러 배관이 지나가는 뜨거운 곳 - 직사광선을 받는 곳 - 개수대(싱크대) 아래
쌀 구입량 보관기간	쌀은 소포장 단위(5~10 kg)로 구입하시는게 좋으며, 쌀 봉지를 개봉 후 2주 이내로 사용하시는게 좋습니다.	

② 쌀에 벌레가 생기지 않게 하려면 쌀통에 미늘을 넣어 둡니다.

※ 도정한 지 오래되지 않은 햅쌀이라도 보관상의 부주의로 쌀의 수분이 줄어들면 쌀이 말라 마른쌀이 됩니다.

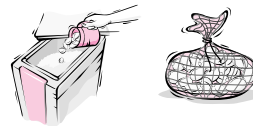

밥맛 조절 기능

3단계 압력 밥맛 조절 기능

- ※ 3단 압력 밥맛 조절은 **백미 모드**에서만 가능합니다.
다이를 돌려 백미의 밥맛에 해당하는 모드를 선택하실 수 있습니다.
밥맛 조절을 하여 취사도중 증기 배출현상이 나타나는 것은 내솥의 내부 압력을 맞추기 위한 정상적인 작동입니다.
(밥맛 조절은 입맛에 맞게 선택하여 사용하여 주십시오.)
- ※ 취사가 진행중일 때는 밥맛조절기능을 사용할 수 없습니다.

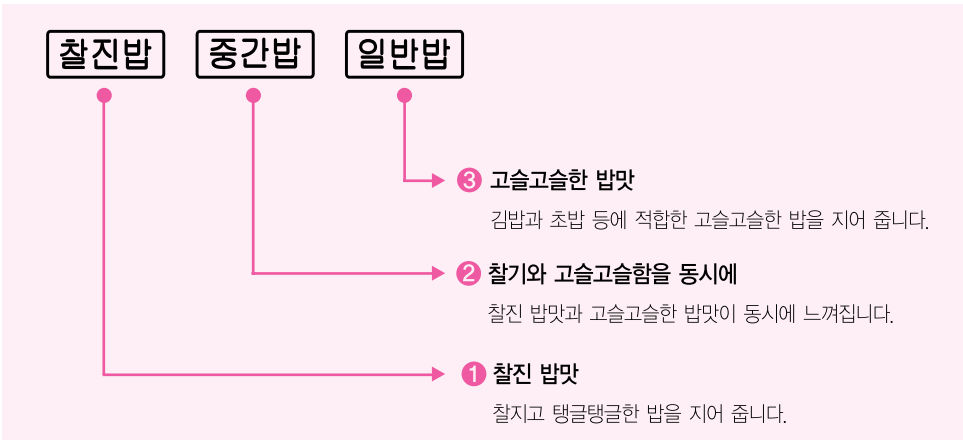

주의

밥맛 조절을 하여 취사하는 도중 증기배출현상이 나타나는 것은 내솥의 내부 압력을 맞추기 위한 정상적인 작동입니다.



● 멜라노이징 현상

쿠첸 전기압력밥솥은 밥의 밑부분이 높게 되면서 열은 갈색으로 변할 수 있습니다.
"멜라노이징 현상"이라고 하는데 향이 있고 풍미있는 죽 밥의 구수한 향기와 맛을 내는 것을 의미합니다. 참고로 예약취사의 경우 쌀알이 오랜 시간 가라앉아 있을 때에는 내솥 밑부분에 미세 전분이 가라앉아 일반 취사보다 멜라노이징 현상이 심하게 나타날 수 있습니다.

※ 절전모드 기능

- 밥솥 전원 플러그를 꽂아 놓은 상태에서 밥솥을 동작시키지 않고 일정시간이 지나면 절전모드 상태로 전환됩니다.
- 절전모드 중 버튼이 눌러지거나 뚜껑이 열리거나 닫히면 절전모드 상태가 취소 됩니다.

▶ 정전 보상 기능

쿠첸 전기압력밥솥은 정전이 일어날 때 정전 이전의 상태를 기억하는 기능이 있어 정전 후에 다시 전기가 들어오면 정상적으로 작동하게 됩니다.

▶ 리튬 이온 배터리

쿠첸 전기압력밥솥에는 정전보상 기능 및 시계 기억 기능에 필요한 리튬 이온 배터리가 내장되어 있습니다.
배터리의 수명은 제품 성능에 따라서 차이가 날 수 있습니다.

밥 짓는 방법

메뉴별 취사시간

메뉴명 구분	백미		백미 쾌속	현미	잡곡	잡곡 쾌속	활성 현미	영양찜	건강죽	슬로우쿡	이유식	누룽지
	찰진밥	기타										
취사량	2인분 ~ 10인분	2인분 ~ 8인분	2인분 ~ 6인분	2인분 ~ 6인분	2인분 ~ 6인분	2인분 ~ 6인분	2인분 ~ 6인분	메뉴별 상세 요리 방법은 15~17페이지를 참조하여 주십시오.				2인분 ~ 10인분
취사시간	약26분 ~ 약45분	약30분 ~ 약50분	약19분 ~ 약29분	약45분 ~ 약55분	약40분 ~ 약50분	약29분 ~ 약37분	약2시간 50분 ~ 3시간					
요리종류	쌀밥, 감자혹임자밥, 취나물 새송이밥, 단호박찰밥, 콩나물밥, 해물술밥	쌀밥, 낙지 달밥, 나물비빔밥, 카레라이스, 쇠고기 불고기, 달밥, 유부 초밥, 김밥, 김치 볶음밥	쌀밥	현미밥	콩밥, 오곡밥	콩밥, 오곡밥	활성 현미	갈비찜, 수육, 고구마, 김자, 계란살기, 영양빵, 감자보트, 달걀, 오징어순대	흰죽, 젓죽, 전복죽, 울무죽, 해삼죽, 오복죽, 팔죽	대추차, 수정과	이유식 (죽)	누룽지

- * 취사량은 요리 종류에 따라 다를 수 있습니다.
- * 백미쾌속 물 높이는 백미 눈금으로 맞춰 주십시오.
- * 기준치 이상으로 물을 넣으면 증기 배출시 밥물이 뿔어져 나올 수 있습니다.
- * 쾌속취사 시 기준 물눈금 이상으로 물을 넣으면 취사시간이 늘어날 수 있습니다.

건강 메뉴

가족의 건강을 생각하신다면, 쿠첸 전기압력밥솥의 건강메뉴로 취사해 보십시오.
잡곡/활성현미/영양찜을 한번에 해결할 수 있습니다.
매끼 먹는 밥, 건강에 특히 도움이 되어야 합니다.
맛있게 즐기면서 건강도 챙겨 보십시오.

- ▶ 건강 밥 요리는 본 사용자설명서를 참고 하십시오.
- * 잡곡 취사 시 콩이나 팥 등은 충분히 불려서 넣어 주십시오.

잡곡쾌속 메뉴

국내최초 잡곡 취사 20분대 쾌속취사

- * 건강잡곡 메뉴에서 압력취사/쾌속취사 버튼을 연속해서 두번 누르면 쾌속취사로 동작하여 밥짓는 시간이 단축됩니다.
- * 잡곡쾌속 취사시 2인분에서 20분대 취사가 가능합니다.
- * 잡곡쾌속은 6인분 이하를 권장하여 정상취사보다 잡곡 익음 상태가 좋지 않을 수 있습니다.
- * 충분히 불린 서리태나 팥 등을 일반 잡곡으로 취사 시 잡곡밥이 질어지는 현상이 발생 할 수 있습니다.
이때 잡곡쾌속 취사를 이용하면 질어지는 현상이 호전 될 수 있습니다.
- * 잡곡 비율, 수온, 물량 과다 등으로 인하여 취사시간이 달라질 수 있습니다.

취사방법

1 전원플러그를 꽂은 후 뚜껑을 닫고, 뚜껑 결합 손잡이를 돌려 잠금에 맞춰 주십시오.

- 압력 패킹이 바르게 끼워졌는지 압력추가 수평인지 항상 확인하십시오.
- 잠금으로 맞추지 않고 압력취사/쾌속취사 버튼을 누르면 작동되지 않습니다.
- 온도센서에 이물질이 묻어 있으면 반드시 제거해 주십시오.
- 내솥 주위의 물기를 완전히 제거한 후 내솥을 본체에 넣어 주십시오.

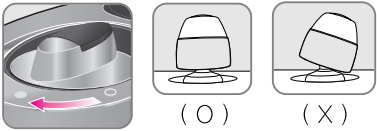

2 다이얼을 돌려 원하시는 메뉴를 선택하십시오.

다이얼을 돌리면 해당 메뉴선택 표시가 깜빡입니다.



3 압력취사/쾌속취사 버튼을 눌러 주십시오.

압력취사/쾌속취사 버튼을 누르면 밥짓기가 시작되며 표시부의 []이 오른쪽으로 돌아옵니다.

- ※ 최대 인분으로 밥짓기를 할 경우에 압력추가 회전하지 않을 수 있으나 제품의 이상은 아닙니다.



4 뜬들이기 / 밥짓기

- 뜬들이기가 시작되면 남은 시간이 표시됩니다.
- 밥짓기가 끝나는 즉시 골고루 잘 섞어 주십시오.
- ※ 섞지 않고 그냥 두면 밥이 굳고 변색이 되어 냄새가 발생합니다.
- ※ 취사 직후 뚜껑이 서서히 열리는 현상은 안전성을 고려한 정상적인 작동입니다.



'일반밥' 메뉴에 대하여

'일반밥' 메뉴로 밥짓기를 하면 압력밥솥이 아닌 일반 밥솥처럼 압력이 가해지지 않은 고슬고슬한 밥이 됩니다.



빠른 시간에 밥을 짓고 싶을 때

- 압력취사/쾌속취사 버튼을 연속해서 두 번 누르면 쾌속취사로 동작되며 밥짓는 시간이 단축됩니다.
- 쾌속취사는 6인분으로 권장하며, 정상취사보다 밥 상태가 좋지 않을 수 있습니다.
- 쾌속취사는 백미, 잡곡 모드에서만 가능합니다.



'활성현미' 에 대하여

- 현미를 활성화 시키면 향산화성분 등 영양소가 증대되고 결합 구조가 이완 됨으로써, 식감이 부드럽고 체내에서 소화시키기 용이한 상태의 밥이 됩니다.
- 현미를 깨끗이 씻어 활성현미의 물높이에 맞춰 주십시오.
- 활성현미는 약 3시간 정도의 취사시간이 걸립니다.
- 활성현미 메뉴는 예약취사가 되지 않습니다.

밥 짓는 방법

미세 밥맛 조절 기능

- ※ 미세 밥맛 조절 기능은 백미 찰진밥, 백미 중간밥, 백미 일반밥, 잡곡, 현미, 누룽지 취사시 사용 가능합니다.
- ※ 미세 밥맛 조절 기능은 예약 모드시 사용하지 않습니다.

1 대기상태에서 [설정] 버튼을 4회 눌러 미세 밥맛 조절 모드에서 진입합니다.



2 다이얼을 좌/우로 돌려 원하시는 메뉴를 선택합니다.

※ 초기 설정된 불림 시간 4분, 가열온도 4도



3 원하시는 메뉴를 선택 후 압력취사/쾌속취사 버튼을 누르면 불림시간 설정이 가능합니다.

- ※ 다이얼을 돌려 불림시간 0, 2, 4, 6, 8분을 선택하실 수 있습니다. (초기에 설정된 불림시간으로 취사할 때는 0분으로 선택하시고, 불림시간을 더 하시고 싶을때 2분, 4분, 6분, 8분 중 하나를 선택합니다.)
- ※ 쌀의 불림시간을 늘리면 수분 흡수를 도우며 밥이 부드러워 집니다.
- ※ 불림시간이 길 경우에는 취사시간이 길어질 수 있으며 수용성 전분이 용출되어 가라앉아 멜라노이징 현상이 일반 취사보다 심하게 나타날 수 있습니다.



4 다이얼로 불림시간 설정후 압력취사/쾌속취사 버튼을 누르면 가열 온도 설정이 가능합니다.

- ※ 가열온도 -2℃, 0℃, 2℃, 4℃를 선택하실 수 있습니다. (초기에 설정된 가열온도로 취사할 때 0℃를 선택하시고, 가열온도를 높이거나 낮출 때에는 2℃, 4℃ 또는 -2℃를 선택합니다.)
- ※ 취사전 끓는 온도를 조절하여 구수한 밥맛이나, 구수하지 않은 밥맛을 조절할 수 있습니다.
- ※ 온도를 높일 경우에는 취사시간이 길어질 수 있으며 멜라노이징 현상이 일반취사보다 심하게 나타날 수 있습니다.



5 압력취사/쾌속취사 버튼을 눌러 취사를 시작합니다. 이때 설정된 밥맛 조절로 취사가 진행됩니다.

- ※ 취사가 완료되어도 설정된 불림시간 및 가열온도는 계속 기억되어 있습니다.
- ※ 미세 밥맛 설정시 15초간 설정 변경이 없으면 자동으로 미세 밥맛 설정이 완료됩니다.
- ※ 미세 밥맛 불림시간 조정시 취사예상시간이 변경됩니다.



- 부드러운 밥맛을 원할 경우 : 불림 시간을 2, 4, 6, 8분으로 선택하십시오.
- 구수한 밥맛을 원할 경우 : 가열 온도를 2℃ 또는 4℃로 선택하십시오.
- 구수한 밥맛을 원하지 않을 경우 : 가열온도를 -2℃로 선택하십시오.
- 밥맛 조절 기능을 사용시 쌀의 상태나 수온, 물량 등에 의해 취사 시간 및 밥 상태에 영향을 줄 수 있습니다.

쿠첸으로 맛있는 밥 짓기

매일 먹는 밥, 쿠첸으로 맛있게 짓기



쌀밥(백미)

백미모드에서 취사

- 재료 : 쌀, 물
- 조리방법

- 1 쌀을 인분 수에 맞게 계량컵으로 계량하여 주십시오.
- 2 분량의 쌀을 깨끗이 씻어 물이 맑아질 때까지 헹구어 주십시오.
- 3 내솥에 씻은 쌀을 담고 인분 수에 맞게 백미 물 눈금까지 물을 채워 주십시오.
- 4 내솥을 밥솥에 넣고 뚜껑을 닫아 주십시오.
- 5 다이얼을 돌려 메뉴의 백미를 선택하여 압력취사/쾌속취사 버튼을 눌러주십시오.
- 6 보온으로 되면 밥을 잘 섞어 주십시오.

** '밥맛조절' 기능으로 기호에 맞는 밥맛을 선택하여 취사하십시오.*



현미밥

현미모드에서 취사

- 재료 : 현미, 물
- 조리방법

- 1 현미를 인분 수에 맞게 계량컵으로 계량하여 주십시오.
- 2 물을 부어 쌀눈이 떨어지지 않게 살살 지은 뒤 물을 버리고, 새로 물을 부어 물이 맑아질 때까지 헹구어 주십시오.
- 3 내솥에 씻은 현미를 담고 인분 수에 맞게 현미 물 눈금까지 물을 채워 주십시오.
- 4 내솥을 밥솥에 넣고 뚜껑을 닫아 주십시오.
- 5 다이얼을 돌려 메뉴의 현미를 선택하여 압력취사/쾌속취사 버튼을 눌러주십시오.
- 6 보온으로 되면 밥을 잘 섞어 주십시오.



활성현미

활성현미모드에서 취사

- 재료 : 현미, 물
- 조리방법

- 1 현미를 인분 수에 맞게 계량컵으로 계량하여 주십시오. (1컵=인분)
- 2 물을 부어 쌀눈이 떨어지지 않게 살살 지은 뒤 물을 버리고 새로 물을 부어 물이 맑아질 때까지 헹구어 주십시오.
- 3 내솥에 씻은 현미를 담고 인분 수에 맞게 활성현미 물 눈금까지 채워 주십시오.
- 4 내솥을 밥솥에 넣고 뚜껑을 닫아 주십시오.
- 5 다이얼을 돌려 메뉴의 활성현미를 선택하여 압력취사/쾌속취사 버튼을 눌러주십시오.
- 6 보온으로 되면 밥을 잘 섞어 주십시오.

** 활성현미는 취사시간이 약 3시간 정도 걸립니다.*



콩밥

잡곡모드에서 취사

- 재료 : 쌀, 여러가지 콩, 물
- 조리방법

- 1 쌀과 콩을 (쌀과 콩의 비율 약 9:1) 인분 수에 맞게 계량컵으로 계량하여 주십시오. (1컵=인분)
- 2 쌀과 콩을 섞어 깨끗이 씻어 물이 맑아질 때까지 헹구어 주십시오.
- 3 내솥에 씻은 쌀과 콩을 담고 인분 수에 맞는 잡곡물 눈금까지 물을 채워 주십시오.
- 4 내솥을 밥솥에 넣고 뚜껑을 닫아 주십시오.
- 5 다이얼을 돌려 메뉴의 잡곡을 선택하여 압력취사/쾌속취사 버튼을 눌러주십시오.
- 6 보온으로 되면 밥을 잘 섞어 주십시오.

** 콩은 미자근한 물에 15분 이상 불려 주십시오.*

쿠첸으로 맛있는 밥 짓기

매일 먹는 밥, 쿠첸으로 맛있게 짓기



오곡밥

잡곡모드에서 취사

- **재료** : 찰쌀 2컵, 서리태(검정콩) · 볶은 팥 ½컵씩, 소금 ½큰술, 차수수+차조+찰기장 합해 1컵, 물+팥 삶은 물 합해 3컵
 - **조리방법**
 - 1 찰쌀, 차조, 찰기장 서리태는 각각 깨끗이 씻어 건져 주십시오.
 - 2 팥은 깨끗이 씻어 냄비에 담고 찬물을 부어 센불에 후루룩 삶아 첫물을 따라 버리고 다시 찬물을 넉넉히 부어 팔알이 터지기 직전까지 삶는다. 팔 삶은 물은 따로 받아두어 주십시오.
 - 3 차수수는 따뜻한 물을 부어 20분쯤 불렀다가 껍질이 벗겨지도록 박박 비벼 씻어 볶은 물이 나오지 않을 때까지 행구어 주십시오.
 - 4 내솥에 준비한 쌀과 잡곡을 담고 팥 삶은 물에 물을 섞어 소금 간을 하여 부어 주십시오.
 - 5 다이얼을 돌려 메뉴의 잡곡을 선택하여 압력취사/쾌속취사 버튼을 눌러 주십시오.
 - 6 보온으로 되면 밥을 잘 섞어 주십시오.
- * 콩은 미지근한 물에 15분 이상 불려 주십시오.*



흑미밥

백미찰진밥모드에서 취사

- **재료** : 쌀, 흑미, 물
- **조리방법**
 - 1 쌀과 흑미를 섞어(쌀과 흑미의 비율은 약 9:1 정도가 적당합니다.) 인분수에 맞게 계량컵으로 계량하여 주십시오. (1컵=1인분)
 - 2 흑미와 쌀을 깨끗이 씻어 물이 맑아질 때까지 행구어 주십시오.
 - 3 내솥에 씻은 쌀과 흑미를 담고 인분수에 맞게 백미 물 눈금까지 물을 채워 주십시오. (흑미 비율이 많을 경우에는 현미 눈금까지 물을 채워 주십시오.)
 - 4 내솥을 밥솥에 넣고 뚜껑을 닫아 주십시오.
 - 5 다이얼을 돌려 메뉴의 백미찰진밥을 선택하여 압력취사/쾌속취사 버튼을 눌러 주십시오.
 - 6 보온으로 되면 밥을 잘 섞어 주십시오.



콩나물밥

백미찰진밥모드에서 취사

- **재료** : 쌀 4컵, 콩나물(가는 것) 200g, 다진 쇠고기 150g, 양념간장) 간장 5큰술, 고춧가루 1큰술, 송송 썬 실파 1큰술, 다진 마늘 1작은술, 깨소금 2작은술, 참기름 1작은술
 - **조리방법**
 - 1 콩나물은 꼬리를 떼고 깨끗이 씻어 물기를 빼 주십시오.
 - 2 내솥에 씻어 놓은 쌀은 담고 백미물 눈금 4인분까지 물을 채운 뒤 콩나물과 고기를 얹어 주십시오.
 - 3 내솥을 밥솥에 넣고 뚜껑을 닫아 주십시오.
 - 4 다이얼을 돌려 메뉴의 찰진밥을 선택하여 압력취사/쾌속취사 버튼을 눌러 주십시오.
 - 5 보온으로 되면 밥을 잘 섞어 주십시오.
 - 6 콩나물과 쇠고기를 고루 섞어 퍼 담고 비벼 먹을 양념간장을 곁들여 내어 주십시오.
- * 재료특성에 따라 육즙이나 염분에 의한 누름이 발생할 수 있습니다.*

사용하기



수육

영양찜모드에서 취사

- 재료 : 돼지고기 800g, 굵은 파 · 생강 1뿌리씩, 마늘 5쪽
- 조리방법
 - 1 기름을 때낸 제육을 내솥에 넣고 손질한 굵은 파, 생강, 마늘을 넣은 다음 3컵의 물을 부어 주십시오.
 - 2 다이얼을 돌려 메뉴를 영양찜으로 선택한 후 요리시간을 50분으로 설정하고 압력취사/쾌속취사 버튼을 눌러 주십시오.

* 덩어리가 큰 것은 적당한 크기로 잘라서 넣어 주십시오.
 * 재료 특성에 따라 육즙이나 염분에 의한 누름이 발생할 수 있습니다.
 * 기준치 이상으로 물을 넣으면 증기 배출 시 국물이 뿔어져 나올 수 있으니 주의해 주십시오.



жат죽

건강죽모드에서 취사

- 재료 : 쌀 1컵, 잿 ½컵, 소금약간
- 조리방법
 - 1 쌀과 잿을 분량에 맞게 준비하여 씻어 주십시오.
 - 2 쌀은 체에 받쳐두고 잿은 믹서에 갈아 주십시오.
 - 3 쌀과 갈아 놓은 잿을 내솥에 담고 백미 물 눈금 4까지 물을 채워 주십시오.
 - 4 내솥을 밥솥에 넣고 뚜껑을 닫아 주십시오.
 - 5 다이얼을 돌려 건강죽 모드에서 요리시간을 2시간으로 선택한 후 압력취사/쾌속취사 버튼을 눌러 주십시오.
 - 6 요리가 완료되면 기호에 따라 소금을 넣고 가볍게 저어 주십시오.

* 건강죽 모드에서 2인분 이상 요리를 할 경우 밥물이 넘칠 수 있으니 주의하여 주십시오.



흰죽

이유식모드에서 취사

- 재료 : 쌀 1컵, 물 6컵
- 조리방법
 - 1 깨끗이 씻은 쌀을 내솥에 넣고 물 6컵을 부어 주십시오.
 - 2 내솥을 밥솥에 넣고 뚜껑을 닫아 주십시오.
 - 3 다이얼을 돌려 이유식 모드에서 요리시간을 2시간으로 선택한 후 압력취사/쾌속취사 버튼을 눌러 주십시오.



대추차

슬로우쿡모드에서 취사

- 재료 : 6~7인용 대추 180g, 생강, 꿀(설탕) 약간 6~7인용 백미 6인분 눈금
- 10인용 대추 200g, 생강, 꿀(설탕) 약간 10인용 백미 8인분 눈금
- 조리방법
 - 1 내솥에 잘 씻어 찢어놓은 대추와 썰은 생강 약간을 함께 넣고 물을 내솥에 표와 같이 채워 주십시오.
 - 2 내솥을 밥솥에 넣고 뚜껑을 닫아 주십시오.
 - 3 다이얼을 돌려 슬로우쿡 모드에서 요리시간을 8~10시간으로 선택한 후 압력취사/쾌속취사 버튼을 눌러 주십시오.
 - 4 요리가 완료되면 건더기가 필요 없는 경우 체에 걸러 주십시오.
 - 5 잘 우려난 대추차에 기호에 맞게 꿀이나 설탕을 넣어 주십시오.

영양찜 취사

취사방법

- 1 다이얼을 돌려 “영양찜”을 선택 하신 후, 설정버튼을 눌러 다이얼을 이용하여 시간을 설정 해주십시오.

※ 반 시계방향 회전 시 숫자가 감소합니다.
 ※ 시계방향 회전 시 숫자가 증가합니다.



- 2 압력취사/쾌속취사 버튼을 눌러 주십시오.

영양찜 취사가 시작되면 분단위로 남은 시간이 표시됩니다.



예약취사 방법

- 1** 뚜껑 결합 손잡이를 잠금으로 맞추고 메뉴를 선택한 후 예약 버튼을 눌러 예약시각을 맞춰 주십시오.

뚜껑 결합 손잡이를 잠금으로 맞추지 않고 예약 버튼을 누르면 예약이 되지 않습니다.



- 2** 예약시각은 다이얼을 이용하여 설정 가능합니다.

시계방향 : 10분씩 증가

반 시계방향 : 10분씩 감소



- 3** 압력취사/쾌속취사 또는 예약버튼을 눌러 주십시오.

예약시각과 "예약" 표시가 계속 켜져 있으며 예약이 진행됩니다.

예약으로 밥짓기를 하면 밥의 양이나 메뉴에 따라서 약 15분 정도 차이가 날 수 있습니다.



메뉴별 예약가능 시간 ※ 백미쾌속, 잡곡쾌속, 활성현미, 슬로우쿡, 영양찜은 예약이 되지 않습니다.

예약 가능 메뉴	예약 가능 시간
백미, 잡곡, 현미, 누룽지, 건강죽, 이유식	1시간 ~ 13시간까지



예약취사시 주의사항

- 여름철에는 쌀이 쉴 수가 있으므로 예약시간을 10시간이 초과되지 않도록 예약하십시오.
- 쌀이 개봉되지 오래되었거나 많이 말라버린 경우에는 증밥 또는 된밥이 되는 수도 있습니다.
- 밥이 설익은 경우에는 물을 표시된 눈금보다 반 눈금 정도 더 넣어 주십시오.
- 밥을 지은 후 밥솥 내부가 뜨거운 상태에서 예약취사를 하면 쌀이 쉴 수 있으므로 충분히 열을 식힌 후 예약하십시오.
- 기온과 식재료의 종류 및 상태에 따라 변질될 수 있으니 장시간 예약 설정은 피해 주십시오.

언어, 음성조절

언어, 음성 조절 기능

1 대기상태에서 설정 버튼을 2회 눌러 주십시오.

대기 상태에서 설정 버튼을 2회 누르며 음량조절 기능이 설정됩니다.

기본설정 : 한국어, 볼륨 2단

※ 언어 및 음성조절은 반드시 대기 상태에서만 설정 가능합니다.



2 다이얼을 좌 또는 우로 돌려 언어 및 음량을 선택 할 수 있습니다.

※ 다이얼을 돌릴 경우

0:00→2:01→2:02→2:03→2:04→1:01→1:02→
1:03→1:04→0:00 순으로 변경됩니다.

앞	나라	뒤	음량
0	OFF	01	1단
1	한국	02	2단
2	중국	03	3단
		04	4단



3 취사 버튼을 누르거나, 버튼 입력 없이 15초가 경과하면 음성 설정이 완료됩니다.

※ 설정이 완료되기 전에 취사버튼을 입력하면 변경 전 설정사항으로 복귀됩니다.

자동세척 방법

자동세척 방법

※ 자동세척 모드를 이용하면 밥솥의 깨끗함을 유지할 수 있습니다.
이물질을 제거하여 냄새를 없애주고 세균발생을 억제하는 기능입니다.

- 1 계량컵을 이용하여 내솥 자동세척 수위선에 맞춰 물을 넣어 주십시오.

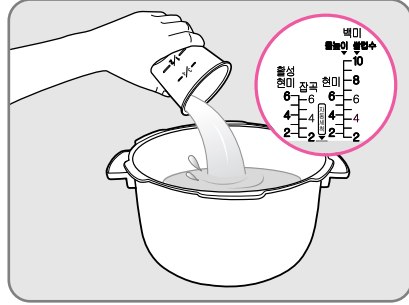

- 2 내솥을 본체에 넣은 후, 뚜껑을 닫고 손잡이를 돌려 잠금(●)에 맞춰 주십시오.

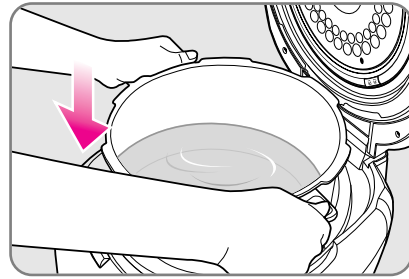

- 3 다이얼을 돌려 자동세척 모드 선택 후 취사 버튼을 눌러 주십시오.



● 자동세척시 주의사항

증기배출구로 고온, 고압의 증기가 배출되오니 주의하십시오.
물 이외의 세제, 비누, 기타 약품등은 절대 넣지 마십시오.

보온중에

보온할 때 주의사항

1 밥을 섞어 가운데로 모아 주십시오.

내솥의 주변에 있는 밥의 건조를 막기 위해 밥을 아래 위로 잘 섞어서 밥을 가운데로 모아 주십시오. 밥이 내솥 뚜껑에 닿지 않도록 하십시오.

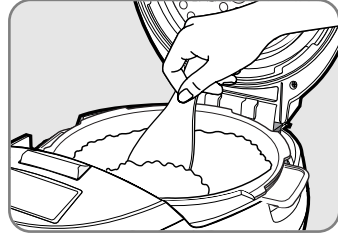
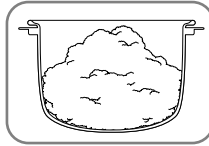

2 보온 시 주걱을 넣어두지 마십시오.

주걱을 넣어둔 채로 보온을 하게 되면 밥이 굳고 변색이 되며 냄새가 날 수 있습니다.

※ 나무주걱 등은 세균을 발생시켜 냄새의 원인이 됩니다.

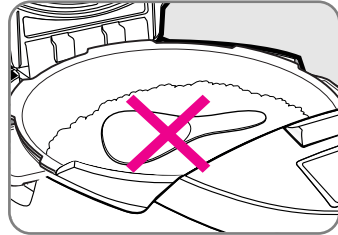

3 보온은 12시간 이내가 적당합니다.

12시간 이상 보온하면 밥의 풍미가 없어지며, 변색 또는 냄새가 날 우려가 있습니다. 보온 시 뚜껑을 확실하게 닫아 주십시오.

※ 백미만 보온해 주십시오. 잡곡, 현미 등은 보온하지 마시고 취사후 바로 드시기 바랍니다.



● 참고하세요

장시간(12시간 이상) 보온을 해야 할 경우에는 다른 용기에 담아 냉동 보관하십시오.

그리고, 필요한 양만 전자렌지에 넣어 알맞게 데워 드시기 바랍니다.



보온 온도 조절 기능

① 대기상태에서 [설정] 버튼을 3회 누르면 보온온도 설정 모드로 진입합니다.

② 다이얼을 이용하여 원하는 보온 온도를 설정합니다.

- 기본 설정 온도는 74도 입니다.
- 온도는 69~77도 까지 변경 가능합니다.
- 밥이 차갑거나 산냄새가 발생시 제어 온도를 2~3도 높여 주십시오.
- 밥이 누렇게 변하면 제어 온도를 2~3도 낮춰 주십시오.



③ 보온/재가열 버튼을 누르거나 버튼 입력없이 15초가 지나면 보온 온도가 설정됩니다.

- ※ 보온온도 설정 중 15초 이내에 취소 버튼을 누르면 변경 전의 설정 보온온도로 복귀됩니다.



④ 보온온도 설정이 완료되면 이어서 보온 가열량 설정모드로 진입합니다.

⑤ 다이얼을 이용하여 -2 ~ 5까지 가열량 변경이 가능합니다.

- 기본 설정 가열량은 0도 입니다.
- 뚜껑에 물맺힘이 많을 경우 가열량을 1~5로 선택하여 주십시오.
- 내솥 테두리의 밥 퍼짐이 심하거나 쉰 냄새가 날 경우 가열량을 -2 ~ -1로 선택하여 주십시오.



⑥ 보온/재가열 버튼을 누르거나 버튼 입력없이 15초가 지나면 보온 가열량이 설정됩니다.

- ※ 보온 가열량 설정 중 15초 이내에 취소 버튼을 누르면 변경 전의 설정 보온 가열량으로 복귀됩니다.



제품 손질 방법

청소 방법

- ⚠ 전원플러그를 뺀 후, 청소하고 물을 직접 뿌리거나 벤젠, 신나 등으로 제품을 닦지 마십시오.
- ⚠ 청소를 깨끗이 하지 않으면 보온 중 냄새가 나는 원인이 됩니다.

● 내솥

거친 수세미, 금속성 수세미, 솔, 연마제 등은 사용하지 마십시오. 코팅이 벗겨질 수 있으므로 주방용 세제와 부드러운 천, 스폰지로 닦아 주십시오.



● 물받이

취사 완료 및 보온 시 물이 고이는 곳입니다. 마르기 전에 깨끗이 닦아주십시오.

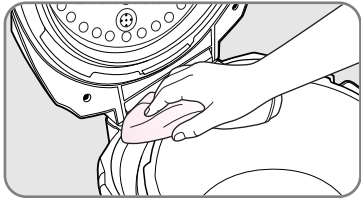

● 부속품

주걱, 계량컵을 깨끗이 손질하여 건조시킨 후 잘 보관해 주십시오.

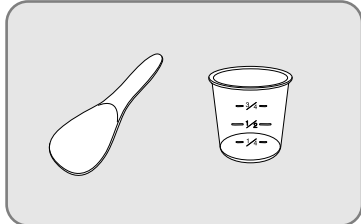

● 압력뚜껑, 압력패킹

행주를 더운물에 적셔 물기를 짰 다음 이물질들을 닦아 주십시오. 압력패킹의 청결은 제품의 성능을 유지시켜주며, 냄새발생을 억제합니다. 압력패킹은 사용 후 **빠지 마시고 반드시 깨끗한 행주를 사용하여 닦아주십시오.**

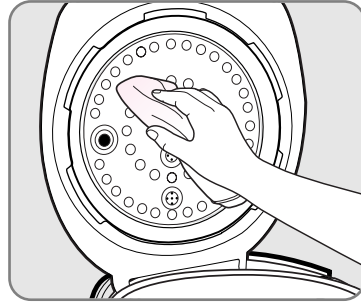

● 본체내부

내솥을 들어내고 바닥면의 이물질은 반드시 제거한 후 사용하십시오. 자동 온도 센서나 열판에 이물질이 끼어 있으면 온도감지를 못하여 밥이 안되거나 제품의 이상 동작 및 화재의 원인이 됩니다. 물을 꼭 짰 행주로 닦아주시고 자동 온도 센서의 금속판이 손상되지 않게 주의해 주십시오.

※ 취사나 보온 직후는 **만지지(청소하지) 마십시오.** 화상의 위험이 있습니다.

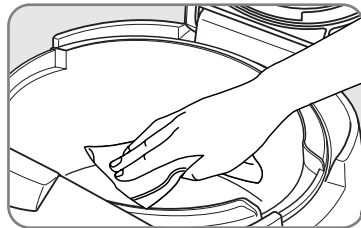

압력 노즐 막힘 청소방법

물받이

물이 고여 있는 경우에는 물을 꼭 짰 행주로 닦아 주십시오.

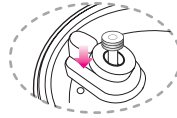

주의 그림과 같이 패키징이 되어 있는 경우 증기누설이 발생 하오니 패키징 노즐에 안착 해주십시오.

증기배출구

※ 취사가 완전히 끝나기 전에는 뚜껑이 열리지 않습니다. 강제로 뚜껑을 열면 매우 위험합니다.

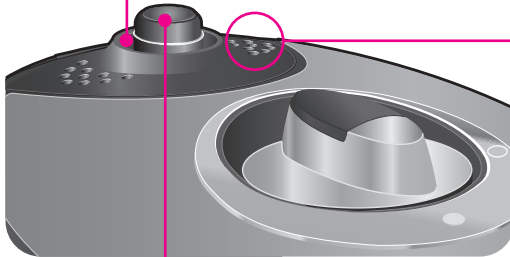

압력추/압력노즐

- 자동세척 모드를 이용하여 증기배출구의 이물질질을 제거 및 세척 하실 수 있습니다.(21페이지를 참조하세요.)

스팀캡 청소방법

※ 취사 직후에는 스팀캡이 뜨거운으로 만지지 마십시오. 화상을 입을 수 있으므로 주의하십시오.

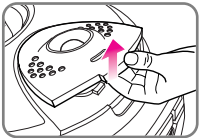

- 1 스팀캡을 그림과 같이 떼어 냅니다.

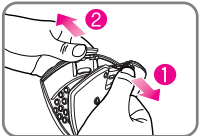

- 2 전면에 있는 손잡이를 ① 방향으로 누른 후 ② 방향으로 분리하여 자주 세척해 주십시오.

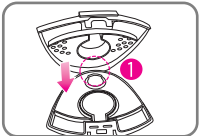

- 3 스팀캡을 조립하여 끼울 때에는 ①의 홈 부분을 맞춘 후, 확실표 방향으로 눌러 확실히 끼워 주십시오.

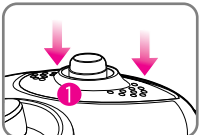

- 4 제품에 스팀캡을 장착할 때는 뚜껑부의 스팀캡을 안착한 후 ① 부분을 눌러 단단히 고정시켜 주십시오.

제품 손질 방법

클린 커버 청소 방법

클린 커버를 세척 후에는 반드시 건조하여 뚜껑에 장착해 주십시오.

- 청소를 하지 않으면 보온 중에 냄새가 나는 원인이 됩니다.
(특히 전원 플러그를 빼고 본체의 열이 식고 난 후 청소해 주십시오.)
- 본체 및 뚜껑은 물기를 제거한 행주로 닦아 주십시오. 벤젠, 신나 등은 사용하지 마십시오.
- 사용 중 클린커버 및 뚜껑, 내솥 내부에 밥물이 묻어 전분 막이 생기는 수가 있으나, 위생상 아무런 영향이 없습니다.

- 1** 클린 커버 손잡이를 잡고 화살표 방향으로 당기면 뚜껑에서 쉽게 분리되어 세척이 가능합니다.

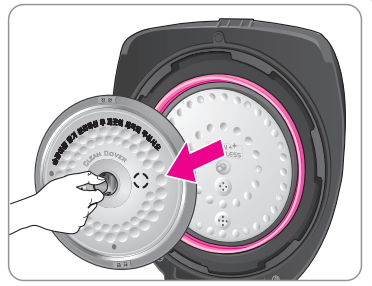

- 2** 클린 커버 세척시 클린 커버 뒷면의 손잡이부의 날개를 잡고 살짝 당겨서 클린 커버 손잡이를 분리하고, 외측의 패킹도 분리합니다.

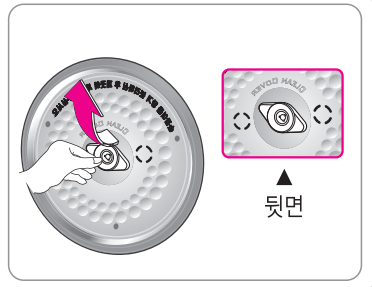

- 3** 주방용 중성세제 및 스폰지로 자주 세척해 주시고 물기를 제거한 행주로 닦아 주십시오.

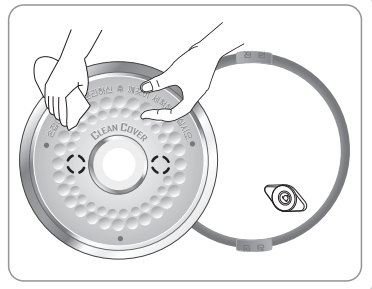

사용하기

- 4** 클린 커버 뒷면에서 클린 커버 손잡이 중앙부를 화살표 방향으로 눌러서 끼워 주십시오.

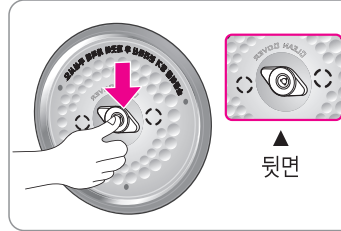

- 5** 클린 커버 외측 패킹을 장착시킬 경우 클린 커버의 글자가 똑바로 보이게 하여 외측 한 부분(①)부터 패킹의 홈을 클린 커버에 끼운 후 ②번 방향으로 한 바퀴 돌리면서 패킹을 장착합니다. (패킹 전면부(앞면)에는 '전면'이라는 글씨가 아래 위로 표시되어 있습니다.)

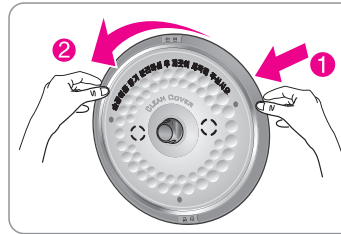

- 6** 압력뚜껑에 클린 커버를 장착시에는 클린 커버 손잡이를 잡고 화살표 방향대로 압력뚜껑 중앙의 홈대에 맞춘 후 힘 주어 눌러 주십시오.

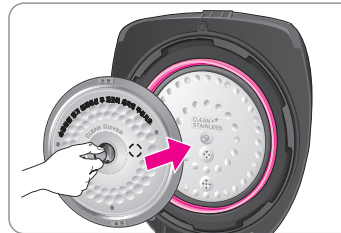

올바른 조립 방법

글자가 똑바로 보임



〈클린 커버 앞 모습〉

글자가 똑바로 적혀 있고, 클린 커버 손잡이가 앞에 보이고, 패킹부의 '전면'이라는 글자가 클린 커버 글자의 중앙으로 위치하여야 함.

- ※ 구멍에 나사 및 다른 이물질들을 넣지 마십시오.
- ※ 클린 커버 앞쪽과 뒤쪽을 잘 살펴주십시오.



〈클린 커버 뒷 모습〉

글자가 반대로 적혀 있고, 클린 커버 손잡이부의 구멍이 보이고, 패킹부의 날개가 압력뚜껑부에 밀착 될 수 있도록 되어 있음.

△ 주의 클린 커버 패킹을 미장착시 마찰소음 발생 및 압력뚜껑 코팅면이 벗겨질 수 있습니다.

고장신고 전에 확인 하십시오.

A/S를 요청하시기 전에 아래의 사항을 확인해 주십시오.

제품의 고장은 아니지만 사용법에 익숙하지 않거나 사소한 원인으로 전기압력밥솥이 정상적으로 작동하지 않을 수 있습니다. 이런 때에는 다음의 사항에 대해 점검하신다면 서비스 센터의 도움 없이도 간단한 문제는 해결할 수 있습니다. 아래의 항목에 대해 점검하시고도 문제가 해결이 안 되면 서비스 센터로 문의해 주십시오.

현 상	확 인 해 주 세 요.	조 지 방 법
1. 가끔 취사가 안된다. 시간이 오래 걸린다.	<ul style="list-style-type: none"> 전원플러그가 빠져 있지 않았나요? 취사중에 정전이 되지 않았나요? 취사중 취소 버튼을 누르거나 다른 조작은 하지 않았나요? 활성현미 취사를 하지 않았습니까? 	<p>전원플러그를 확실히 꽂아 주십시오.</p> <p>장시간 정전시에는 다시 취사를 하십시오.</p> <p>취사중에는 다른 버튼 조작을 하지 마십시오.</p> <p>활성현미 취사시간은 약 3시간 정도 걸립니다.</p>
2. 취사 도중 밥물이 넘친다.	<ul style="list-style-type: none"> 압력추가 기울지 않았나요? 계량컵을 사용하셨습니까? 물조절을 확실히 하셨습니까? 메뉴 선택은 확실히 하셨습니까? 	<p>압력추를 똑바로 세워 주십시오.</p>
3. 지은밥이 너무 되거나 설익었을 때나 너무 진밥일때	<ul style="list-style-type: none"> 밥물 조절은 제대로 되었나요? 내솥 바닥에 이물질이 붙어있지는 않은가요? 	<p>쌀의 양에 따라 측정 눈금에 맞게 수위조절을 하여 주십시오.</p> <p>자동 온도 센서의 이물질 제거해 주십시오.</p>
4. 뚜껑 옆으로 증기가 샌다.	<ul style="list-style-type: none"> 압력패킹이 찢어지지 않았나요? 압력패킹 부위에 밥알 등이 붙어 있지 않나요? 내솥이나 뚜껑이 찌히거나 변형 되지는 않았나요? 	<p>압력패킹을 교환해 주십시오.</p> <p>내솥의 상부측면을 깨끗이 손질해 주십시오. (압력패킹이 닿는 부위)</p> <p>변형된 용기를 교환해 주십시오. 항상 별도의 다른 용기에 쌀을 씻어 내솥의 변형을 방지하십시오.</p>
5. E r2 표시가 나타날 때	<ul style="list-style-type: none"> 압력 노즐이 막혀 내부 압력이 높을 때 나타나거나, 내부 온도가 너무 높을 때 나타납니다. 	<p>서비스 센터로 문의하십시오.</p>
6. 예약이 안될 때	<ul style="list-style-type: none"> 예약이 가능한 메뉴입니까? 	<p>예약 가능 메뉴인지 확인하십시오. (19페이지 참조)</p>

고장신고 전에

현 상	확 인 해 주 세 요.	조 지 방 법
7. 13시간 표시가 나타날 때	<ul style="list-style-type: none"> 예약취사를 13시간이 초과하도록 설정하지 않았습니까? 	자동으로 13시간으로 예약시간이 조정되어 예약취사가 시작됩니다.
8. Er1, Er2, Er3, Er5, Er6, Er7 표시가 나타날 때	<ul style="list-style-type: none"> 온도감지기에 이상이 있을 때 나타납니다. 	서비스 센터로 문의하십시오.
9. 밥의 밀면에 누런 빛깔이 나타날 때	<ul style="list-style-type: none"> 밥 특유의 향기와 맛을 내는 현상 (멜라노이징 현상)으로 맛있는 밥이 되도록 설계되어 있기 때문입니다. 	
10. 취사중 “딱딱” 하는 소리가 난다.	<ul style="list-style-type: none"> 취사시 릴레이 소리(취사 동작음)가 아닌가요? 내솥과 열판사이에 물기가 있지 않은가요? 	<p>취사 릴레이 “딱딱” 소리는 정상 작동 소리입니다.</p> <p>내솥과 열판사이에 물기를 닦아 주십시오.</p>
11. 보온 중에 밥에서 냄새가 나거나 변색이 된다.	<ul style="list-style-type: none"> 12시간 이상 보온하지 않았나요? 장시간 예약 취사한 밥을 보온하지 않았나요? 	<p>12시간 이상 보온하지 마십시오.</p> <p>장시간 예약 취사한 밥은 가능한 보온하지 마십시오.</p>
12. 버튼 입력시  표시가 나타날 때	<ul style="list-style-type: none"> 내솥이 제품에 들어 있습니까? 	내솥이 들어 있지 않은 상태에서는 취사, 예약취사, 보온이 되지 않습니다. 내솥을 넣어 주십시오.
13. 밥이 내솥에 황갈색으로 눌러 붙어 있을 때	<ul style="list-style-type: none"> 쌀은 충분히 씻었나요? 자동온도센서 표면에 이물질이 있지 않습니까? 	<p>쌀을 항상 깨끗이 씻어 주십시오.</p> <p>자동온도센서 표면의 이물질을 제거해 주십시오.</p>
14. 콩(잡곡)이 설익을 때	<ul style="list-style-type: none"> 콩(잡곡)이 너무 마르지 않았습니까? 	콩(잡곡)을 불리거나 삶아서 취사를 하십시오.
15. 버튼이 동작 되지 않을 때	<ul style="list-style-type: none"> 버튼이 작동되지 않았습니까? 	버튼의 중앙부를 정확히 접촉하십시오. 나무나 플라스틱등으로 버튼을 누르면 동작이 되지 않습니다.

* A/S 고객센터 : 1577-2797

소비자 피해보상 안내 (제품보증기간 : 구입일로부터 1년 이내)

소비자의 피해유형		보상내역		
		보증기간 이내	보증기간 경과후	
부품보유 기간내 정상적인 사용중 자연 발생한 성능, 기능상의 고장 및 하자가 발생	구입 10일 이내에 중요한 수리를 요하는 경우	제품교환, 환불	제품교환	
	구입 1개월 이내에 중요부품에 수리를 요하는 경우	제품교환		
	교환된 제품이 1개월 이내에 중요한 수리를 요하는 경우	환불		
	부품 교환 불가능시	하자 발생시	무상수리	유상수리
	수 리 가 능	동일한 하자에 대하여 수리했으나 3회째 발생	제품교환, 환불	정액 감가상각한 금액에 10%를 가산하여 환불
		여러 부위의 고장으로 총 4회 수리 받았으나 고장이 재발(5회째)		
	수리 불가능시	수리용 부품을 보유하고 있지 않아 수리가 불가능한 경우	제품교환, 환불	
	소비자가 수리 의뢰한 제품을 분실한 경우			
제품 구입시 운송과정 및 설치 중 발생한 피해	제품교환			
소비자의 과실에 의한 고장	수리가 가능한 경우	유상수리	유상수리	
	수리용 부품을 보유하고 있지 않아 수리가 불가능한 경우	유상수리에 해당하는 금액정수 후 제품교환		
기 타	천재지변에 의해 고장이 발생한 경우	유상수리	유상수리	
	사용전원의 이상 및 접속기기의 불량으로 인하여 고장이 발생한 경우			
	쿠첸의 위임을 받지않은 사람의 수리/개조에 의한 고장			
	정상 사용시 마모되는 소모성 부품의 교환			
	제품의 하자가 아닌 외부원인에 의한 경우			

- * 구입일자 확인이 안될 경우 제조년월일로부터 3개월이 경과한 날부터 품질보증 기간을 기산합니다.
- * 명시되지 않은 사항은 소비자 피해 보상 규정에 따릅니다. * 명시되지 않은 사항은 소비자분쟁해결기준에 따릅니다.
- * 가정용 제품을 영업용도(영업활동, 비정상적인 사용환경 등)로 사용하거나, 산업용 제품인 경우에는 무상보증 기간을 6개월로 적용합니다.

유상서비스 (고객의 비용부담)에 대하여

서비스 신청시 다음과 같은 경우는 무상서비스 기간내라도 유상처리 됩니다.

- 1) 제품내에 이물질(물, 음식물, 커피, 장난감 등)하여 고장이 발생하였을 경우
- 2) 고객의 과실로 제품을 떨어뜨리거나 충격으로 인하여 제품 파손 및 기능상의 고장이 발생하였을 경우
- 3) 신나, 벤젠 등 유기용매를 사용하여 외관 손상 및 변형이 된 경우
- 4) 쿠첸 정품이 아닌 부품 또는 소모품을 사용하여 제품 고장이 발생하였을 경우
쿠첸 정품은 서비스 센터로 문의하여 지정된 서비스 센터에서 구입하신 후 사용하십시오.
- 5) 사용전압을 오(誤)인가하여 제품 고장이 발생하였을 경우
- 6) 고객이 제품을 임의로 분해하여 부속품이 분실 및 파손되었을 경우
- 7) 쿠첸 서비스 센터의 수리기사가 아닌 사람이 제품을 수리 또는 개조하여 고장이 발생하였을 경우
- 8) 천재지변(낙뢰, 화재, 풍수해, 가스, 영해, 지진 등)에 의해 고장이 발생하였을 경우
- 9) 쿠첸 제품 사용설명서내에 '안전'을 위한 주의사항을 지키지 않아 고장이 발생하였을 경우
(안전)을 위한 주의사항을 잘 지키면 제품을 오래 사용하실 수 있습니다.)
- 10) 기타 고객 과실에 의하여 제품 고장이 발생하였을 경우

폐 가전제품 처리 방법 * 배터리는 안전하게 처분하여 주십시오. * 배터리는 기기를 폐기하기 전에 기기에서 분리하시고 분리할 때는 기기 전원으로부터 차단하여 주십시오.

신규제품 구입시

신제품을 구입하시고 폐 가전 제품 발생시는 고객 상담실 (1577-2797)로 문의하시면 처리 방법 안내해 드립니다.



단순 폐기시

가전제품, 가구 등 대형 생활 폐기물을 버리고자 할 경우에는 지역 주민센터로 연락하시면 됩니다.



제 품 보 증 서

제품명	전기압력밥솥		
모델명			
SER. NO.			
구입일자	년	월	일
고객성명	TEL.		

보증기간
1년

1. 정상적인 사용중 제품 제조상의 결함으로 하자가 발생한 고장에 대해서는 보증기간에 한해 무상으로 교환하여 드립니다.
2. 만일 고장인 경우는 A/S 고객 센터로 연락해 주십시오.
3. 다음의 경우는 보증기간 중이라도 유상으로 수리해 드립니다.
 - ▶ 사용상의 부주의 또는 부당한 수리와 개조에 의한 고장
 - ▶ 사용설명서에 명시된 사항의 불이행에 따른 고장
4. 보증 기간 경과 후 수리 : 유상수리가 가능합니다.
5. 수리를 요할 때는 구입일자가 기재된 보증서를 꼭 제시하십시오.
6. 본 보증서는 국내에서만 적용됩니다.
(This warranty is valid only in Korea.)
7. 보증서는 재발행하지 않으므로 소중히 보관하십시오.
8. 에너지소비효율등급라벨 또는 에너지소비효율라벨에 명기된 에너지비용 표시사항과 실제 에너지비용은 소비자가 실제 사용하는 에너지사용량, 에너지사용시간 또는 전기요금 인상 등 에너지가격 변동에 따라 달라질 수 있음

 쿠첸 순정품이 아닌 부품을 사용하였을 경우 발생한 문제는 책임질 수 없습니다.

(주)쿠첸

충청남도 천안시 서북구 공단로 78-66 (성성동)