

사용자 설명서

Keurig® K-Cup® K150KR 커피머신

KEURIG® K-CUP® | 싱글컵
추출 시스템

일반 안전 지침 안전한 작동법 및 사용법

가전 제품을 사용할 때는 항상 다음과 같은 기본적인 안전사항을 준수해야 합니다.

1. 사용하기 전에 모든 지침을 읽어보십시오.
2. 뜨거운 표면을 만지지 마십시오. 가능하면 손잡이와 스위치를 사용하십시오.
3. 본 기기를 사용하기 전에 반드시 사용자 설명서의 지침에 따라 적절한 장소에 설치하시기 바랍니다.
4. 본 기기에 사용하도록 고안되지 않은 부속품을 사용할 경우 부상의 위험이 있습니다.
5. 고온 가스레인지나 전기레인지 위, 혹은 가까이에 두거나 가열된 오븐 안에 놓지 마십시오.
6. 야외에서 사용하지 마십시오.
7. 화재, 감전 및 부상을 예방하기 위해 전원 코드, 플러그 또는 본체를 물이나 기타 액체에 담그지 마십시오.
8. 본 기기에는 **물만** 사용하십시오! 본 설명서의 청소 지침에 언급된 사항을 제외하고, 다른 종류의 액체나 음식물을 물통에 넣지 마십시오.
9. 커피머신의 청소나 관리 전에 전원을 켜고 플러그를 뽑으십시오. 부품을 장착하거나 빼내기 전에, 그리고 기기를 청소하기 전에 본체의 열기를 식혀주십시오.

10. 기기 작동의 안정성을 위해, 기기의 플러그를 벽면 콘센트에 단독으로 꽂으십시오. 이렇게 하면 퓨즈가 나가거나 과부하로 차단기가 내려가는 것을 방지할 수 있습니다.
11. 전원 코드 또는 플러그가 손상되었거나, 기기가 제대로 작동하지 않거나 어떤 형태로든 손상되었을 경우, 절대로 기기를 사용하지 마십시오. 커피머신에 고장이나 손상이 발생할 경우 지역 Keurig 총판 대리점에 연락하시기 바랍니다.
12. 전원 코드가 손상될 경우, 반드시 제조업체, 해당 서비스 대리인 또는 이와 동등한 자격을 갖춘 담당자가 교체하여 위험을 방지해야 합니다.
13. 전원 코드를 식탁이나 탁자의 모서리에 걸어두거나 뜨거운 표면에 닿지 않도록 하십시오.
14. 전원 연결을 끊으려면 커피머신의 전원 (POWER) 버튼을 “꺼짐(OFF)”으로 누른 다음 콘센트에서 플러그를 뽑으십시오.
15. 어린이가 기기를 직접 사용하거나 어린이 근처에서 기기를 사용하는 경우 엄중한 감독이 필요합니다.
16. 추출이 진행되는 동안에는 절대로 손잡이를 들어 올리지 마십시오.
17. 물통에 물을 다시 채울 때를 제외하고는 물통의 뚜껑을 항상 닫아 두십시오.

18. 이 기기에는 접지형 전원 코드가 장착되어 있습니다. 전원 코드나 플러그 위에 뜨겁거나 무거운 물체를 올려두거나, 이를 구부리거나, 잡아 당기거나, 비트는 등, 전원 코드나 플러그가 손상될 수 있는 행동을 하지 마십시오.
19. 플러그가 콘센트에 제대로 꽂혀 있는지 확인하십시오. 손상된 플러그나 헐거운 콘센트를 사용하지 마십시오. 젖은 손으로 기기의 플러그를 뽑지 마십시오.
20. 본 기기를 본래의 목적 이외에 다른 용도로 사용하지 마십시오.
21. 항상 탈착식 구멍 뚫기 판(5페이지의 S)을 장착한 채로 추출하십시오. 그렇지 않으면 제대로 추출되지 않습니다.

이 지침을 보관해 두십시오.

일반 사용자 및 어린 자녀를 둔 사용자 위한 주의사항
 1. 어린이가 보호자의 감독 없이 본 커피머신을 사용하지 **않도록 하십시오.** 커피머신에서 분출되는 물은 매우 뜨겁습니다.
 2. **핫초코 캡슐 사용시 주의사항:**
 핫초코 K-Cup® 캡슐을 사용한 후에는 그 즉시 K-Cup® 캡슐을 넣지 않은 상태에서 뜨거운 물 추출 사이클을 작동시켜, 캡슐에 구멍을 뚫는 바늘이 막히는 일이 없도록 해야 합니다. 다음 사용자가 이 일을 할 것이라고 예상하지 **마십시오.**

주의: 기기에는 K-Cup® 캡슐에 구멍을 뚫는 날카로운 바늘이 2개가 장착되어 있습니다. 하나는 K-Cup® 캡슐 홀더의 덮개 부분에 있고, 다른 하나는 K-Cup® 캡슐 홀더 바닥에 있습니다. 부상의 위험을 예방하기 위해 K-Cup® 캡슐 조립 하우징 안쪽에 손가락을 절대 넣지 마십시오.

주의: 추출이 진행되는 동안에는 K-Cup® 캡슐 홀더 내부에 매우 뜨거운 물이 들어갑니다. 부상의 위험을 예방하기 위해 추출이 진행되는 동안에는 절대로 손잡이를 들어 올리거나 K-Cup® 캡슐 조립 하우징을 열지 마십시오.

주의: 부상의 위험 및/또는 커피머신의 손상을 예방하기 위해 커피머신은 항상 똑바로 세워두십시오.

만 8세 이상의 어린이는 기기의 안전한 사용에 관하여 보호자의 감독이나 지도를 받는 경우 및 연관된 위험을 충분히 인식하는 경우에 한해서만 본 기기를 사용할 수 있습니다. 만 8세 미만의 어린이가 보호자의 감독 없이 기기를 청소 및 관리하면 안 됩니다. 본 기기와 전원 코드는 만 8세 미만 어린이의 손이 닿지 않는 곳에 두십시오.

신체적 노약자, 심신 쇠약자 또는 정신 박약자나 경험과 지식이 부족한 미숙련자는 기기의 안전한 사용에 관하여 감독이나 지도를 충분히 받는 경우 및 연관된 위험을 충분히 인식하는 경우에 한해서 본 기기를 사용할 수 있습니다.

어린이가 기기를 가지고 놀지 않도록 하십시오.

본 기기는 30명 이하의 사무실에서 사용하기에 적합합니다.





화재나 감전의 위험이 있습니다. 절대로 열지 마십시오.

경고



경고: 화재나 감전의 위험을 줄이기 위해 바닥의 덮개를 제거하지 마십시오. 본 기기 내부에는 사용자가 수리할 수 있는 부품이 없습니다. 수리는 공인된 전문 서비스 기술자만 수행할 수 있습니다.

목차

KEURIG® 싱글컵 추출 시스템
KEURIG® K150KR — 커피머신 사용법

커피머신 개요

올바른 사용	4
제품 구성도	5

1장 — 설치 및 첫 잔 추출

커피머신 설치	6
첫 잔 추출	7
추출 과정 중지	8
물 보충	8
뜨거운 물 추출	8

2장 — 메뉴 제어 및 표시등

추출 온도 프로그래밍	10
추출량 프로그래밍	10
언어 설정	11
연락처 스크린 설정	11

3장 — 청소 및 관리

청소	12
세척	13
배수 및 보관	15

4장 — 문제해결 안내

5장 — 보증

아래 공란에 커피머신의 일련번호를 기록해 주십시오.

일련번호 위치를 확인하시려면 4페이지의 포장 개봉에 관한 지침을 참고하십시오.

커피머신에서 일련번호 라벨을 제거하면 보증이 무효가 됩니다.

커피머신 개요

올바른 사용

1. 커피머신의 플러그를 벽면 콘센트에 단독으로 꽂으십시오.
다른 기기들로 인해 전기 회로에 과부하가 걸리면 본 커피머신이 제대로 작동하지 않을 수 있습니다.
2. 고급 커피, 차 또는 핫초코의 맛을 최상으로 즐길 수 있도록 Keurig에서는 커피머신에 생수나 정수기 물을 사용하시도록 권장하고 있습니다.
3. 원하시는 컵의 크기, 맛과 향, 추출량을 선택하십시오.
다양한 종류의 맛과 향을 지닌 K-Cup® 캡슐을 고르실 수 있고 추출량을 5가지(120ml, 180ml, 240ml, 300ml, 350ml)로 조절할 수 있어, Keurig® 커피머신을 사용하면 각자의 취향과 용도에 맞게 컵의 크기, 맛과 향, 추출량을 다양하게 선택할 수 있습니다. 강하고 밀도감이 높은 커피를 즐기신다면 엑스트라 볼드(Extra Bold) K-Cup® 캡슐(보통의 캡슐 커피에 비해 그라인드한 커피가 최대 30% 더 많음)을 선택하시고 자신의 취향과 용도에 맞게 추출량을 조절하시면 됩니다. 추출량이 작을수록 맛과 밀도감이 더 높습니다. 추출량이 클수록 맛과 밀도감이 더 낮습니다.

4. 사용하신 K-Cup® 캡슐은 꺼내시면 됩니다.
7페이지의 추출에 관한 지침을 참고하시기 바랍니다.
5. 텀블러에 내려 받을 수도 있습니다.
간단히 물받이통을 들어내고 텀블러를 컵 받침대 하단에 올려 놓으면 텀블러에도 내려 받을 수 있습니다.
6. 커피머신을 정기적으로 세척하십시오.
13페이지와 14페이지의 지침을 참고하시기 바랍니다.

커피머신 포장 개봉

1. 커피머신이 포장된 상자를 표면이 넓고 안정된 곳 (예: 식탁 또는 탁자) 또는 바닥에 놓습니다.
상자를 개봉합니다.
2. 상자를 측면으로 돌려 상자의 앞면이 아래로 향하게 합니다.
3. 상자를 열어 보면 커피머신을 싸고 있는 비닐이 있습니다.
4. 그 비닐(및 포장재)을 조심스럽게 잡아 당기면서 상자 밖으로 꺼냅니다. 커피머신은 스티로폼에 싸여 측면이 위로 향하게 놓여 있습니다.
5. 위쪽에 있는 스티로폼 포장재를 제거합니다.

6. 아래쪽에 있는 스티로폼에서 조심스럽게 커피머신을 들어내어 표면이 평평하고 안정된 곳에 똑바로 세워 놓습니다.
7. 커피머신에서 비닐을 제거합니다.
8. 본 설명서의 3페이지에 있는 공란에 커피머신의 일련번호를 기록합니다. 일련번호는 커피머신 바닥의 정격 라벨에 표시되어 있습니다.
9. 표면이 평평하고 안정된 곳에 커피머신을 똑바로 세워 놓고 포장 테이프를 제거합니다.

구입하신 제품을 향후 운송해야 할 경우에 대비하여 원래 포장재를 모두 보관해 두는 것이 좋습니다.

경고:
모든 비닐은 어린이의 손이 닿지 않는 곳에 보관하십시오.

제품 구성도 K150KR 커피머신

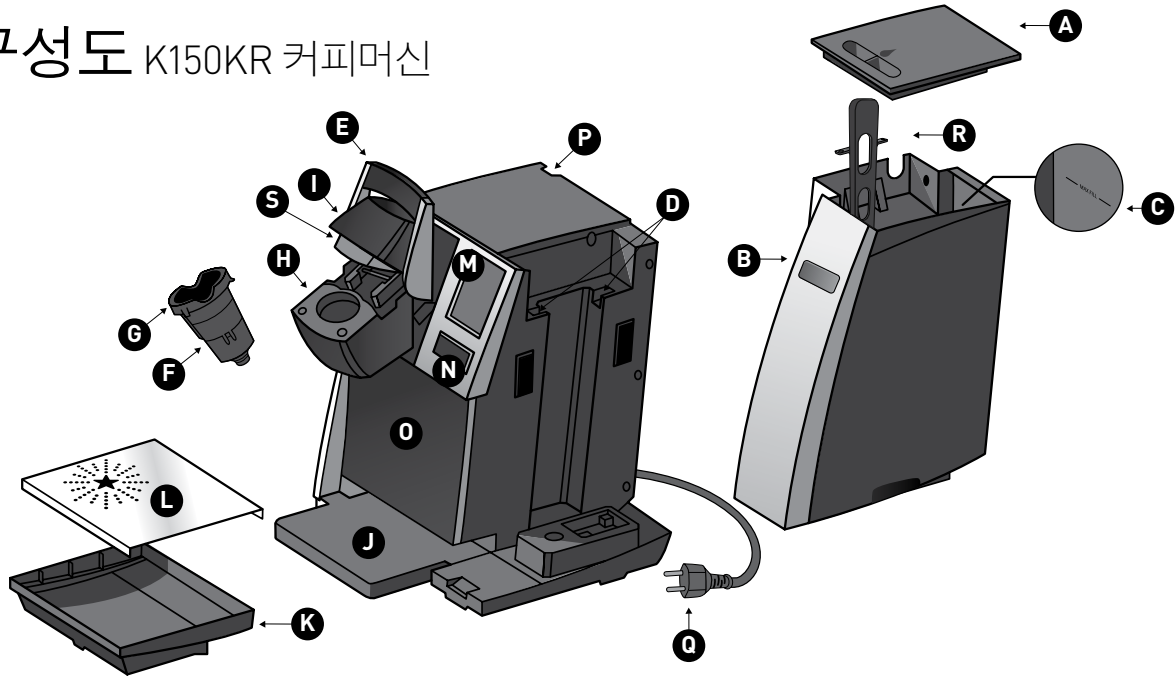

K150KR 커피머신

- | | | | | |
|-------------|---|-------------|-------------------|----------------|
| A. 물통 뚜껑 | F. 깔때기 | I. 뚜껑 | M. LCD 스크린 | Q. 전원코드 |
| B. 물통 | G. K-Cup® 캡슐 홀더
(F와 G는 K-Cup® 캡슐 홀더
조립부입니다) | J. 컵 받침대 하단 | N. 추출(BREW)
버튼 | R. 탈착식 부표 |
| C. 최고 물 높이 | H. K-Cup® 캡슐 조립 하우징 | K. 물받이통 | O. 하우징 | S. 탈착식 구멍 뚫기 판 |
| D. 물통 장착 슬롯 | | L. 컵 받침대 | P. 전원 스위치 | |
| E. 손잡이 | | | | |

1장 설치 및 첫 잔 추출

중요: Keurig® 커피머신은 처음으로 사용하기 위한 설치 과정을 마친 이후에야 정상적으로 사용할 수 있습니다.

참고: 본 커피머신이 영하의 온도에 노출되었을 경우, 커피머신을 실온에서 최소한 2시간 동안 놓아 둔 다음 사용하시기 바랍니다. 결빙된 커피머신이나 매우 차가운 커피머신은 작동되지 않습니다.

그림 1 커피머신 설치



1. 커피머신의 물받이통에서 모든 포장 테이프를 제거합니다. LCD 스크린에서 투명 플라스틱 필름을 제거합니다. 전원 코드를 풀어 접지된 콘센트에 커피머신의 플러그를 꽂습니다.
2. 커피머신의 전원을 켭니다. 전원 스위치는 커피머신의 뒷면 왼쪽 상단에 위치하고 있습니다. 커피머신의 LCD 스크린에 켜기 환영 인사가 나타납니다(그림 1).
3. 커피머신에서 물통을 빼냅니다. 우선 물통의 뚜껑을 열고, 물통을 똑바로 들어올려 커피머신에서 분리합니다(단단히 끼어 있을 수 있음). 물통을 깨끗한 물에 헹굽니다.
4. 생수나 정수기 물을 물통에 채웁니다. 최고 물 높이가(MAX FILL) 선을 넘지 않도록 하십시오.

그림 2

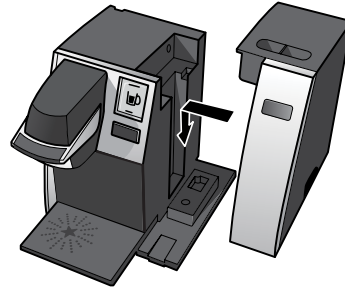

커피머신에 물통을 다시 끼웁니다. 장착 슬롯이 커피머신에 올바르게 장착되는지 확인합니다(그림 2). 물통의 뚜껑을 닫습니다.

5. 커피머신의 내부 물통에 자동으로 물이 채워진 다음 물이 가열됩니다. 이렇게 하는 데 약 3분이 소요됩니다. 가열 중에, "가열 중. 기다리십시오 (HEATING PLEASE WAIT)"라는 안내가 LCD 스크린에 표시됩니다(그림 3).

그림 3



6. 컵 받침대 위에 300ml 머그잔을 올려 놓은 다음 컵 손잡이를 올렸다 내립니다. 추출(BREW) 버튼이 밝아집니다. 추출(BREW) 버튼을 눌러 물 세척 추출을 시작합니다.

참고: 이 단계에서 K-Cup® 캡슐을 넣으시면 안 됩니다.

7. 물세척 추출이 끝나면, 커피머신은 준비 유티 상태로 돌아가고 첫 K-Cup® 캡슐을 추출할 준비가 완료됩니다.

첫 잔 추출

그림 4



그림 5



1. LCD 스크린이 유티유 상태에 있습니다(그림 4).
2. 손잡이를 들어 올립니다. K-Cup® 캡슐 홀더가 앞으로 열립니다(그림 5).

3. K-Cup® 캡슐을 선택합니다.
참고: 절대로 K-Cup® 캡슐의 호일 뚜껑을 제거하거나 구멍을 내지 마십시오.

4. K-Cup® 캡슐을 K-Cup® 캡슐 홀더에 넣습니다(그림 6).
주의: 기기에는 K-Cup® 캡슐에 구멍을 뚫는 날카로운 바늘이 2개가 장착되어 있습니다. 하나는 K-Cup® 캡슐 홀더의 덮개 부분에 있고, 다른 하나는 K-Cup® 캡슐 홀더 바닥에 있습니다. 부상의 위험을 예방하기 위해 K-Cup® 캡슐 조립 하우징 안쪽에 손가락을 절대 넣지 마십시오.



5. 손잡이를 내려 K-Cup® 캡슐 홀더의 뚜껑을 덮습니다. [완전하게 뚜껑이 닫히면 추출(BREW) 버튼이 최대 60초 동안 잠박입니다.]

6. 컵 받침대에 머그잔을 올려 놓고 추출량을 선택한 다음(그림 7) 추출(BREW) 버튼을 누릅니다.

참고: 추출(BREW) 버튼을 60초 내에 누르지 않으면 예견치 못한 추출을 방지하기 위해 추출 버튼이 작동되지 않습니다. 손잡이를 완전하게 올렸다 내림으로써 추출(BREW) 버튼을 재활성화하십시오.

그림 6



그림 7



7. 커피가 나오기 전에 잠깐 동안의 시간이 걸릴 수 있습니다. 전체 추출 과정은 대략 1분이 걸리며 K-Cup® 캡슐에서 모든 액체가 제거되도록 공기를 한 번 불어주면서 끝이 납니다.

주의: 추출이 진행되는 동안에는 K-Cup® 캡슐 홀더 내부에 매우 뜨거운 물이 들어갑니다. 부상의 위험을 예방하기 위해 추출이 진행되는 동안에는 절대로 손잡이를 들어 올리거나 K-Cup® 캡슐 조립 하우징을 열지 마십시오.

8. 추출이 끝나면 "KEURIG 커피를 즐기십시오 (KEURIG BREWED ENJOY)"가 표시됩니다.
9. 손잡이를 들어 올리고 사용한 K-Cup® 캡슐을 들어냅니다.

주의: K-Cup® 캡슐이 뜨거울 수 있으니 조심하시기 바랍니다.

10. 이제 Keurig Brewed®의 고급 커피, 차 또는 핫초코의 첫 잔을 즐기십시오!
참고: 핫초코 K-Cup® 캡슐을 추출한 후에, 핫초코 캡슐을 넣은 채로 두 번째 뜨거운 물 추출 사이클을 작동시켜 캡슐에 구멍을 뚫는 바늘을 청소하실 것을 권장합니다. 이를 마친 후에 K-Cup® 캡슐을 제거한 다음 세 번째 뜨거운 물 추출 사이클을 작동하실 것을 권장합니다.

11. 다음 추출 사이클을 위해 물이 가열되는 동안 "가열 중. 기다리십시오(HEATING PLEASE WAIT)" 표시가 나타날 수 있습니다.

1장 설치 및 첫 잔 추출

추출 과정 중지

추출이 시작된 후 이를 중지시킬 필요가 있는 경우, 전원 스위치를 눌렀다 놓아 커피머신을 '고집시오(OFF)'. 커피, 차 또는 핫초코의 흐름이 중지되고 발열체 및 LCD 스크린이 꺼집니다.

참고: 다음 추출 시에 커피, 차 또는 핫초코의 양이 적을 수 있습니다. 추출을 중지한 후에 물만을 가지고 세척하실 것을 권장합니다. 그러면, 다음 추출 시에 선택한 양만큼 추출됩니다.

물 보충

그림 8



물통에 물의 수위가 낮거나 물통이 장착되어 있지 않을 경우, LCD 스크린에 "물 보충(FILL WATER RESERVOIR)" 메시지가 표시됩니다(그림 8). 커피머신은 "물 보충(FILL WATER RESERVOIR)" 메시지가 표시되는 한 추출을 시작하지 않습니다(그림 8).

물통에 다음 2가지 방식으로 물을 보충할 수 있습니다.

1. 커피머신에서 물통을 빼냅니다. 우선 물통의 뚜껑을 열고 물통을 똑바로 들어올려 커피머신에서 분리합니다. 물을 '최고 물 높이'(MAX FILL) 선까지만 채우십시오. 물통을 다시 커피머신의 제자리에 끼우고 물통 뚜껑을 덮습니다.

중요: 추출이 진행되는 동안에는 절대로 물통을 분리하지 마십시오.

2. 물통이 커피머신에 장착되어 있는 상태 그대로 물통의 뚜껑을 열고 물통에 직접 물을 채운 다음 물통 뚜껑을 덮습니다.



뜨거운 물 추출

커피머신에서 뜨거운 물을 추출하여 요리를 하거나, 수프, 포리지 등을 만드는 데 사용하실 수 있습니다. K-Cup® 캡슐을 넣지 않은 상태에서 간단히 커피머신의 손잡이를 들어 올렸다 내립니다. 추출(BREW) 버튼이 깜빡입니다. 컵 받침대 위에 머그잔을 올려 놓고 추출(BREW) 버튼을 누릅니다.

2장 메뉴 제어 및 표시등



그림 9

메뉴 제어

메뉴 모드에 들어가려면 커피머신을 콘센트에 꽂고 전원 스위치를 끈 상태여야 합니다. 손가락으로 디스플레이를 누른 상태에서 전원을 다시 켭니다(그림 9). 메뉴 스크린이 나타나면 손가락을 땁니다(그림 10).

특정 기능에 대한 설정을 입력하려면 해당 항목을 누릅니다. 메뉴 모드 이동 안내를 참조하십시오.

커피머신 사용에 문제를 겪으신다면, **Keurig** 총판 대리점에 연락하십시오.



5초

그림 10

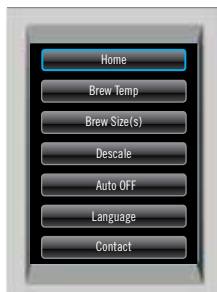

메뉴 모드 이동

홈(HOME)

언제라도 "홈(HOME)"을 눌러 커피머신을 유틸리티 상태로 되돌립니다.

추출 온도(Brew Temp)

추출 온도는 89°C로 사전 설정되어 있습니다. 추출 온도를 프로그램할 필요는 없으나 1°C 단위로 높이거나 낮출 수 있습니다. 간단하게 10페이지의 지시사항을 따르십시오.

추출량(Brew Size)

5가지의 추출량 선택이 가능합니다: 120 ml, 180 ml, 240 ml, 300 ml 및 350 ml. 추출량을 프로그램하려면 10페이지를 참조하십시오.

세척(Descale)

커피머신은 3~6개월에 한 번씩 세척을 해주어야 최상의 성능을 보장할 수 있습니다. 커피머신을 세척하려면 13~14페이지의 지시사항을 따르십시오.

자동 종료 기능(Auto OFF)

자동종료 기능은 커피머신을 마지막 추출 후 14시간이 지나면 자동적으로 전원이 꺼지게 설정할 수 있는 기능입니다. 설정하는 방법은 11페이지를 참조해 주세요.

언어(Language)

본 커피머신은 영어가 기본 언어로 설정되어 있습니다. 언어를 변경하려면, 11페이지의 지시사항을 따르십시오.

연락처(Contact)

연락처 설정 기능을 이용하여 커피머신에 관한 지원 및 도움을 받을 수 있는 연락처 정보를 프로그램할 수 있습니다. 프로그램하려면 11페이지의 지시사항을 따르십시오.

그림 11 추출 온도 프로그래밍(86°~92°C)



커피머신은 추출 온도가 89°C에 사전 설정되어 있습니다. 온도는 1°C 단위로 높이거나 낮출 수 있습니다. 간단하게 아래의 지시사항을 따르십시오.

1. 메뉴 모드에서 "추출 온도(BREW TEMP)"를 누릅니다.
2. 이제 LCD 스크린에 추출 온도 프로그래밍 옵션이 표시됩니다(그림 11). 초기 설정 온도인 89°C가 LCD 스크린의 상단에 표시되어 현재 설정 온도를 보여 줍니다.
3. + 기호를 눌러 온도를 높이고, - 기호를 눌러 온도를 낮춥니다. 한번 누를 때마다 1도씩 변합니다.
4. 원하는 추출 온도에 도달하면 "확인[OK]" 버튼을 누릅니다. 이제 추출 온도 프로그램을 마쳤습니다.

참고: 고지대(1,525미터 이상)에서 물을 끓이는 경우, 온도를 조절하여(-1°C) 추출 온도를 낮춥니다.

그림 12

추출량 프로그래밍



모든 추출량이 기본 설정에서 활성화되어 있습니다. 특정 추출량을 비활성화하려면 해당 아이콘을 누릅니다. 아래에 요약된 지시사항을 따르십시오.

1. 메뉴 모드에서 "추출량(BREW SIZE)"을 누릅니다.
2. LCD 스크린에 모든 활성화된 추출량이 표시됩니다. 추출량을 비활성화하려면 해당 아이콘을 누릅니다. 체크 마크가 "X"로 바뀌어 추출량이 비활성화되었음을 보여 줍니다(그림 12). 비활성화된 추출량을 활성화하려면 아이콘을 다시 누릅니다.
3. 원하는 추출량을 선택한 다음, "확인 [OK]" 버튼을 누릅니다. 이제 추출량이 프로그래밍되었습니다.

참고: 추출량 모두를 삭제할 수는 없습니다. 비활성화되어 있던 추출량을 활성화하려면 해당 아이콘을 누른 다음 "확인[OK]" 버튼을 누릅니다. 모든 추출량을 비활성화한 경우, 240ml가 기본 추출량으로 설정됩니다.

그림 13 자동 종료 설정 법

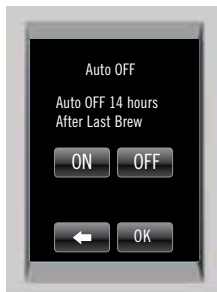

1. 마지막 추출 후 14시간이 지났을때 전원이 꺼지게 설정하려면 아래의 방법을 따라 주세요.
 - a. Menu Mode 에서 “Auto Off” 를 눌러주세요. LCD 창에 “Auto Off” 설정 옵션 화면이 뜰거예요. (그림 13) .
 - b. “Auto Off” 기능을 활성화 하려면, “On” 버튼을 눌러주세요. “ENABLED” 가 스크린에 표시되면 “OK” 를 눌러주세요. “Auto Off” 기능을 비활성화 하려면 “Off” 버튼을 눌러주세요. “DISABLED” 가 스크린에 표시되면 “OK” 를 눌러주세요.

그림 14 언어 설정



커피머신은 출고 시 영어가 기본 언어로 설정되어 있습니다. 기본 언어를 프랑스어나 스페인어로 바꾸려면 아래 요약된 지시사항을 따르십시오.

언어 설정

1. 메뉴 모드에서 “언어(LANGUAGE)”를 누릅니다.
2. 이제 LCD 스크린에 언어 프로그래밍 옵션이 표시됩니다(그림 14).
3. 원하는 언어 버튼을 누른 다음 “확인(OK)”을 눌러 선택을 확인합니다.

그림 15 연락처 스크린 설정

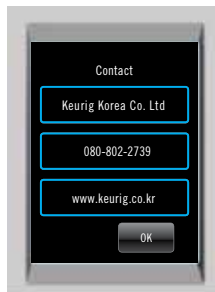

연락처 스크린은 다음 정보로 사전 프로그래밍되어 있습니다: Keurig Korea Ltd 및 www.Keurig.co.kr.

원하는 연락처 정보를 사용하여 커피머신을 재프로그래밍 할 수 있습니다. 연락처 스크린은 스크린 보호기에 나타납니다.

1. 메뉴 모드에서 “연락처(CONTACT)”를 누릅니다. LCD 스크린에 Keurig 기본 연락처 정보가 표시됩니다(그림 15).

2. 상단의 상자(회사 이름)를 누릅니다. 현재의 정보와 함께 키패드가 나타납니다(그림 16).

참고: 사용자가 변경하지 않은 한, 디스플레이에 **Keurig** 연락처 정보가 표시됩니다.

- a. 삭제 키를 반복해서 눌러 현재의 정보를 삭제합니다. 키패드를 이용하여 새로운 정보를 입력합니다.

참고: 대문자, 소문자, 숫자, 부호 대문자, 부호 소문자를 선택하려면, 스크린 하단 중앙에 있는 키패드 변경 키를 누릅니다.

- b. 변경 내용을 저장하고 주 연락처 스크린으로 돌아가려면 “확인(OK)” 버튼을 누릅니다.

참고: 왼쪽 방향 화살표 키를 누르면 변경 내용을 저장하지 않고 주 연락처 스크린으로 돌아갑니다.

그림 16



그림 17



3. 중간 상자(전화번호)를 누릅니다. 현재의 정보와 함께 숫자 키패드 모드가 나타납니다 (그림 17).

- a. 현재 전화번호가 있으면 이를 삭제하고 키패드를 이용하여 새로운 정보를 입력합니다.
- b. 변경 내용을 저장하고 주 연락처 스크린으로 돌아가려면 "확인(OK)" 버튼을 누릅니다.
4. 하단의 상자를 누릅니다. 이 상자는 웹 주소, 이메일 주소, 연락처 이름 등의 정보를 표시하도록 맞춤형할 수 있습니다(그림 18).

- a. 키패드를 이용하여 기존 정보를 삭제하거나 새 정보를 입력합니다.
- b. 변경 내용을 저장하고 주 연락처 스크린으로 돌아가려면 "확인(OK)"을 누릅니다.
- c. 주 연락처 스크린에서(그림 15), 업데이트된 스크린을 기본으로 저장하고 메뉴 스크린으로 돌아가려면 "확인(OK)"을 누릅니다.

이제 커피머신의 모든 프로그램을 마쳤습니다. 메뉴 스크린에서 "홈(HOME)"을 누르면 커피머신이 유휴 상태로 돌아갑니다.

그림 18



3장 청소 및 관리

외부 부품 청소

커피머신의 외부 부품을 정기적으로 청소하실 것을 권장합니다. 다음 단락은 표준 청소 절차에 대한 지침을 제공합니다.

1. 커피머신을 물이나 기타 액체에 담그지 마십시오. 하우징과 기타 외부 부품은 보푸라기가 없고 거칠지 않은 부드러운 수건을 비눗물에 적셔 물기 있는 상태로 닦아주십시오.
2. 물받이통은 흘러넘친 액체를 최대 350ml까지 담을 수 있습니다. 물받이통과 컵 받침대는 주기적으로 점검하고 깨끗하게 행귀야 합니다. 물받이통을 빼려면 물을 엮지르지 않게 수평을 유지하면서 간단하게 앞쪽으로 미끄러지듯 당깁니다. 물받이통과 컵 받침대는 식기세척기에 넣지 마십시오. 이들은 보푸라기가 없고 거칠지 않은 부드러운 수건을 비눗물에 적셔 물기 있는 상태로 닦은 후 철저히 행귀 내야 합니다.

그림 19 K-Cup® 캡슐 홀더 조립부 청소



1. 부품 청소 — K-Cup® 캡슐 홀더 조립부는 식기세척기의 제일 뒷 선반에 올려 놓고 세척할 수 있습니다.

참고: 식기세척기의 저온 세척 모드를 사용하십시오. K-Cup® 캡슐 홀더 조립부를 커피머신에서 분리하려면, 우선 손잡이를 들어 올려 덮개를 여십시오. K-Cup® 캡슐 홀더의 뒷부분을 한 손으로 잡고, 다른 한 손으로 K-Cup® 캡슐 홀더의 아래를 밀어 올리면서 빼냅니다(그림 19).

그림 20

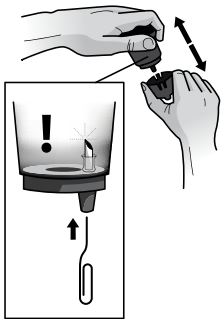

세척한 후에는 K-Cup® 캡슐 홀더의 앞쪽에 튀어나온 작은 2개의 부분을 맞춰서 인구예 수평으로 넣고 위에서부터 밀면서 탁 소리 나게 집어 넣습니다.

2. 갈때기 세척 — K-Cup® 캡슐 홀더에서 갈때기를 잡아 당기면 탁 소리를 내며 빠집니다(그림 20). 갈때기는 식기세척기로 세척할 수 있습니다. 갈때기를 다시 장착하려면 K-Cup® 캡슐 홀더에 탁 소리가 나게 넣으십시오.

3. 캡슐에 구멍을 뚫는 바늘 청소 — 캡슐에 구멍을 뚫는 이 바늘은 K-Cup® 캡슐 홀더 조립부 바닥 안쪽에 위치해 있습니다. 커피 찌꺼기 때문에 바늘이 막히는 일이 발생할 경우, 종이 클립이나 이와 비슷한 도구를 사용하여 청소할 수 있습니다. K-Cup® 캡슐 홀더 조립부를 들어내고 갈때기를 분리합니다. 캡슐에 구멍을 뚫는 바늘 안쪽으로 종이 클립을 끼워서(그림 20) 막힌 찌꺼기를 제거하고 깨끗한 물로 씻어 냅니다. K-Cup® 캡슐 홀더 조립부는 식기세척기의 제일 윗 선반에 올려 놓고 세척할 수 있습니다.

참고: 식기세척기의 저온 세척 모드를 사용하십시오.

4. 구멍 뚫기 판 청소 — 구멍 뚫기 판을 어느 쪽이든 손으로 잡고 앞으로 잡아 당겨 빼낼 수 있습니다(그림 21). 빼낸 후, 필요한 경우 구멍 뚫기 판에 세제를 뿌리고, 솔로 닦은 다음 헹굽니다. 청소 후 구멍 뚫기 판을 제자리에 넣어 커피머신이 올바르게 작동하는지 확인하십시오.

주의: K-Cup® 캡슐에 구멍을 뚫는 날카로운 바늘이 K-Cup® 캡슐 홀더의 위와 K-Cup® 캡슐 홀더 바닥에 장착되어 있습니다. 부상의 위험을 예방하기 위해 K-Cup® 캡슐 조립 하우징 안쪽에 손가락을 절대 넣지 마십시오.

그림 21



물통 및 물통 뚜껑 청소

물통이나 물통 뚜껑은 절대로 식기세척기에 넣어 세척하면 안 됩니다. 이들은 보푸라기가 없고 거칠지 않은 부드러운 수건을 비눗물에 적서 물기 있는 상태로 닦은 후 철저히 헹궈 내야 합니다. 수건의 보푸라기가 묻을 수 있으므로, 물통 안쪽은 수건으로 물기를 닦아 건조하지 마십시오. **주의:** 청소 후 어떤 세제나 세척액도 물통에 남아 있지 않도록 물통을 반드시 철저히 헹궈내야 하며, 이러한 세제나 세척액이 남아 있을 경우 커피머신의 급수 장치를 오염시킬 수 있습니다.

커피머신 세척

물에 함유된 광물 내용에 따라 석회질이나 침전물이 커피머신에 쌓일 수 있습니다. 침전물은 독성이 없으나, 세척하지 않으면 커피머신 성능에 지장을 줄 수 있습니다. 3~6개월마다 정기적으로 커피머신을 세척하면 발열체 및 물과 접촉하는 내부 다른 부품들의 유지관리에 도움이 됩니다. 석회질이 더 빨리 쌓일 수 있으며, 이 경우에는 커피머신 세척을 더 자주 해야 합니다.

커피머신 세척을 시작하기 전에 최소 2.5L의 희석하지 않은 화이트 식초, 깨끗한 물, 큰 도자기 머그잔을 준비하고 싱크대를 이용합니다. 종이컵은 사용하지 마십시오.

세척을 하기 전에 커피머신을 준비하는 데 필요한 단계가 아래에 요약되어 있습니다.

1. 커피머신 플러그를 전원에서 뽑습니다.
2. 내부 뜨거운 물 탱크를 배수합니다(15페이지 참조).
3. 물통을 빼고 물을 비웁니다. 물을 비운 후 물통을 커피머신에 다시 장착합니다.
4. 14페이지의 세척 절차를 진행합니다.

커피머신 세척 절차

1단계: 물 채우기 및 청소

- 물통에 식초를 탱크 내부에 표시된 최고 물 높이 선까지 채웁니다.
- 다시 전원을 켜는 다음 메뉴 모드에서 "세척(DESCALE)"을 선택하여 뜨거운 물 탱크 안으로 식초가 흘러들어 갈 수 있도록 합니다.
- 커다란 머그잔을 컵 받침대 위에 올려놓고 최대 추출량을 선택하여 세척 추출을 시작합니다. K-Cup® 캡슐을 넣지 마십시오. 머그잔에 받은 내용물을 싱크에 버립니다. 머그잔을 컵 받침대에 다시 올려 놓습니다.
- 추출 절차를 3번 반복합니다.
- 커피머신을 최소한 4시간 동안 켜놓은 상태로 두십시오. 머그잔을 컵 받침대에 올려 놓아 흘러나오는 물을 모두 받도록 합니다.

2단계: 헹굼

- 커피머신 뒷면의 배수관을 통해 뜨거운 물 탱크와 물통으로부터 모든 잔여 식초를 빼냅니다. 추가로, 배수관 플러그를 끼기 전에 물통을 빼서 수동으로 잔여물을 싱크에 버립니다. 이렇게 함으로써 물통에서 식초를 완전히 제거할 수 있습니다.
- 물통에 다시 물을 채웁니다.
- 가장 큰 추출량을 이용하여 최소한 12번의 추출을 완료할 때까지 추출 과정을 반복합니다.

이 절차를 완료하려면 물통을 여러 번 다시 채울 필요가 있습니다.

세척에 관한 추가 정보는 **Keurig** 총판 대리점에 문의하십시오.

서비스

이처럼 청소 및 관리 절차를 권장하고 있지만, 본 커피머신은 사용자가 수리할 수 없습니다. 서비스를 받으시려면 본 설명서의 보증에 관한 장을 참고하십시오.

그림 22



커피머신 물 빼기

커피머신을 일주일 이상 사용하지 않은 경우, 내부 물 탱크에서 물을 빼내야 합니다.

1. 아래의 커피머신 배수 지침을 따르십시오.
2. 배수 후에 커피머신을 전원에 다시 연결하고 켭니다.
3. 커피머신에 "준비 완료(READY)"가 표시되면, 커다란 머그잔을 컵 받침대에 올려 놓고 추출량 선택 메뉴에서 큰 머그잔(300ml) 추출량을 선택합니다(그림 22).
4. 물을 버립니다.
5. 2~4단계를 2번 더 반복하여 내부 물 탱크에서 물을 완전히 빼냅니다.

그림 23

커피머신 배수

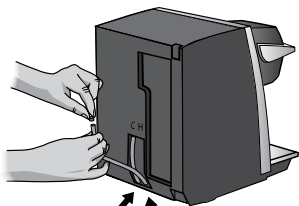

찬 물 탱크에 연결된 튜브를 배수합니다.

뜨거운 물 탱크에 연결된 튜브를 배수합니다.

1. 커피머신을 끄고, 전원 플러그를 뽑습니다. 그리고, 약 30분 동안 커피머신을 식힙니다.
2. 커피머신을 돌려 뒷면이 앞을 향하도록 합니다. 작은 손잡이 나사를 열어 커피머신에서 뒤 판을 제거하여 옆에 놓습니다. 나사가 너무 꽉 조여진 경우 일자 드라이버를 사용해야 할 수도 있습니다.

3. 양 튜브를 아래로 당겨 연결부에서 빼냅니다. 튜브를 커다란 물받이 병 위에 놓고, 플러그를 빼서(그림 23), 찬 물 탱크와 뜨거운 물 탱크 모두에서 물을 빼냅니다.

주의: 커피머신을 충분히 식히지 않은 경우, 튜브에서 나오는 물이 매우 뜨거울 수 있습니다. 튜브를 다시 연결합니다.

참고: 부품을 잃어버리는 것을 방지하기 위해, 완료 시에 튜브를 다시 연결하고 뒤 판을 커피머신에 나사로 조여 붙입니다.

커피머신에 관한 도움이 필요하시면 지역 Keurig 총판 대리점에 연락하시기 바랍니다.

보관

커피머신을 보관하기 전에 내부 물 탱크를 배수해야 하며, 안전하고 성애가 서리지 않는 환경에서 커피머신을 보관하도록 합니다. 커피머신을 똑바로 세워 보관하실 것을 권장합니다. 커피머신을 차가운 환경에 보관하는 경우, 커피머신 내부에서 물이 얼어 손상을 야기할 수도 있습니다. 보관 후 커피머신을 사용하려 준비할 때, K-Cup® 캡슐 없이 3번 세척 추출을 실행하실 것을 권장합니다. 커피머신을 다른 위치로 옮기려는 경우, 커피머신을 끄고, 전원 플러그를 빼고, 내부 물 탱크를 비우십시오. 커피머신이 0도 이하의 환경에 있었던 경우에는 사용 전에 2시간 동안 실온에 놓아 두어 따듯해 지도록 합니다.

4장 문제해결 안내

문제 상황	해결책
커피머신에 전원이 켜지지 않습니다	<ul style="list-style-type: none"> • 커피머신을 독립(현재의 것과 연결되지 않은) 콘센트에 꽂아 봅니다. • 플러그가 단단하게 꽂혀 있는지 확인합니다. • 커피머신의 전원이 켜졌는지 그리고 LCD 스크린이 켜졌는지 확인합니다. • 필요한 경우, 회로 차단기를 껐다가 다시 켭니다. • 플러그를 다른 콘센트에 꽂아 봅니다.
커피머신에서 추출 이 안 됩니다	<ul style="list-style-type: none"> • K-Cup® 캡슐을 K-Cup® 캡슐 홀더에 넣은 후, 손잡이를 확실하게 아래로 밀었는지 그리고 추출 (BREW) 버튼이 깜빡이면서 LCD 스크린에 "추출 준비 완료(READY TO BREW)"가 표시되었는지 확인한 다음 추출(BREW) 버튼을 누릅니다. • 캡슐에 구멍을 뚫는 바늘이 막혀 있을지 모릅니다(13페이지 참고). <p>LCD 메시지</p> <ul style="list-style-type: none"> • 물통이 비어 있고 보충을 해야 할 필요가 있는 경우, LCD 스크린에 "물통을 빼서, 물을 채우고, 다시 장착하십시오(LIFT WATER RESERVOIR, FILL WATER RESERVOIR, REPLACE WATER RESERVOIR)"라는 메시지가 이미지 슬라이드 쇼와 함께 표시됩니다. 이들 지침을 따르십시오. • 물 흐름이 방해받을 때는 경우, LCD 스크린에 "물 흐름 방해 발생. 재가동 하려면 물통을 들어 올려 탈착하십시오(WATER FLOW INTERRUPTED. TO

RESET, PLEASE LIFT AND REMOVE WATER RESERVOIR.)"라는 메시지가 표시됩니다. 물통을 탈착하면, 스크린에 "필요 시, 물통을 최고 물 높이 선까지 채운 다음 다시 장착하십시오.(IF NECESSARY, PLEASE FILL WATER RESERVOIR TO MAX FILL LINE. THEN REPLACE.)"라는 메시지가 표시됩니다. 이들 지침을 따르십시오.

- 이들 지침을 따라 실행한 후에도 메시지가 계속 나타나면, Keurig 총판 대리점에 연락하십시오.

문제 상황	해결책
커피에서 염소나 광물 냄새가 납니다	<ul style="list-style-type: none"> • 정수기 물을 사용하도록 하십시오. 궁금하신 점이 있으면, Keurig 총판 대리점에 연락하십시오.
추출량의 일부만 추출 됩니다	<ul style="list-style-type: none"> • 캡슐에 구멍을 뚫는 바늘이 막혀 있을지 모릅니다(13페이지 참고). • 필요한 경우 K-Cup® 캡슐 홀더 조립부를 청소하고 수돗물에 헹굽니다(12-13페이지 참고). • 커피머신을 "세척합니다(Descale)"(13-14페이지 참조). • 커피머신 세척 절차를 두 번 반복했는데도 여전히 추출량의 일부만 추출된다면 지역 Keurig 총판 대리점에 연락하시기 바랍니다.

문제가 지속될 경우, 지역 Keurig 총판 대리점에 연락하시기 바랍니다.

5장 보증

보증 관련 정보

본 보증서에 의하여 보증되는 내용은 무엇입니까?

Keurig Korea Limited(이하 “Keurig”)는 귀하의 Keurig® 모델 K150KR 커피머신(이하 “커피머신”)을 구입일자로부터 1년(이하 “보증 기간”) 동안 이 사용 및 취급에 관한 설명서를 준수하여 사용했을 경우, 이 커피머신은 자체나 기술력에 있어서 결함이 없음을 보증합니다.

이 보증서는 Keurig로부터 직접 구입하고 대한민국에서 작동되는 Keurig® 모델 K150KR 커피머신에만 적용됩니다. 만일 귀하의 K150KR 커피머신을 Keurig의 공인 대리점에서 구입하셨을 경우, 이 보증서에는 적용되지 않으므로, 귀하의 커피머신에 어떤 문제가 발생할 경우 해당 대리점에 문의하셔야 합니다.

이 보증서에 의거하여 귀하께서 청구를 제기할 경우 어떻게 됩니까?

Keurig는 이 보증서의 조건에 따라, Keurig에서 구입하신 날짜를 증빙할 수 있는 서류 및 해당 커피머신을 수령하는 경우에 한해서, 무료로 커피머신의 수리나 교체해 드릴 것입니다. Keurig가 이 보증서에 의거하여 기존 제품을 교체해 드리기로 선택할 경우, 이 보증서는 기존 제품에 대해 남아 있는 보증 기간에 한해서만 교체 제품에 적용되며, 그 이후에는 이 보증서가 만료되어 효력을 갖지 못할 것입니다.

본 문건과 Keurig의 지침에 따라 지정된 장소로 ATR(아래에서 정의함)과 함께 커피머신을 배송할 경우, Keurig는 이 보증서가 적용되는 범위에 한해서, 커피머신 반품에 든 비용을 상환할 것입니다.

제한 보증에 의하여 보증이 되지 않는 내용은 무엇입니까?

1. 본 보증서는 다음의 내용까지 확대 적용되지 않으며, Keurig는 이에 대한 법적 책임이 없습니다:

- i. 커피머신의 자체나 기술력 결함에 그 직접적인 원인이 있지 않은 모든 종류의 손해. 이러한 손해에는 이 보증서를 위반함으로 인해 초래되는 재산 피해, 일체의 경제적 손실, 수익이나 영업권 손실, 비용 및 경비를 포함하지만 이에 국한되지 않습니다.
 - ii. Keurig나 그 공인 서비스 제공업체가 아닌 다른 누군가에 의해 수행된 일체의 행위, 부작위나 서비스, 정품 Keurig® 부품이 아닌 부품의 사용 또는 남용, 오용, 전원 공급 혹은 천재지변과 같은 외적 원인으로 인해 야기되는 피해. 또는
 - iii. 이 보증서에 명시된 조건이 아닌 일체의 명시적 보증(서면 또는 구두).
2. 보증 기간에 해당되는 보증 기간을 벗어나든 상관없이 1항은 다음의 내용에 영향을 미치지 않습니다:
 - a. 다음에 관한 Keurig의 법적 책임:
 - i. Keurig의 과실로 인해 초래된 사망이나 개인의 부상,
 - ii. 사기에 해당되는 Keurig의 진술,
 - iii. 소비자가 사용 중에 결함이 있는 것으로 입증된 커피머신에서 초래되는 손실이나 손해 그리고 커피머신의 제조 또는 유통과 연관된 관계자의 과실에서 초래되는 손실이나 손해
 - b. 다음에 관한 Keurig의 법적 책임:
 - i. 커피머신을 판매할 권한이 없는 Keurig, 청구나 지출부담에서 자유롭지 못한 커피머신 그리고 커피머신에 대한 권리를 요구하는 제3자에 의해 침해받은 구매자로서의 커피머신에 대한 귀하의 소유권,
 - ii. 설명과 일치하지 않는 커피머신, 또는
 - iii. 제품에 대한 설명, 가격 및 모든 다른 관련 상황을 고려할 때, 사려 분별이 있는 개인이라면 만족한다고 여길 수 있는 기준에 부합하지 않는 커피머신.

보증 서비스는 어떻게 받아야 하나요?

Keurig® 커피머신은 고품질 가전 제품이며 주의를 기울여 적절히 취급할 경우 수년간 만족스러운 성능을 제공할 수 있도록 고안되었습니다. 하지만 보증 기간 중에 보증 서비스를 받아야 할 필요가 발생할 경우, 간단히 지역 Keurig 총판 대리점에 문의하십시오. 먼저 Keurig 고객 서비스에 연락하여 반품 허가 번호(Authorization to Return, 이하 “ATR”)를 받지 않는 한, 서비스를 위해 아래의 주소로 귀하의 커피머신을 반품하시면 안 됩니다. ATR 없이 반품하는 커피머신은 서비스를 받으실 수 없으며 발송인에게 반송됩니다.

우편번호 07326
서울특별시 영등포구
국제금융로 10
Two IFC 빌딩 22층
Keurig Korea Limited

이 보증서 및 이 보증서로 인해 발생하거나 관련이 있는 일체의 비계약상 의무는 대한민국법의 지배를 받으며 이 보증서는 대한민국법에 의거하여 해석될 것입니다.

이 보증서로 인해 발생하거나 관련이 있는 일체의 법적 조치나 소송(계약상 의무 또는 비계약상 의무로 인해 발생하든, 이와 관련이 있든 상관없이) [이하 “소송”]과 관련하여, 귀하와 Keurig는 대한민국법원의 전속 관할을 확고히 따르고, 재판지를 이유로, 또는 소송이 부적합한 법정에서 제기되었다는 이유로 이러한 법원에서의 소송에 대해 이의 제기하는 것을 포기합니다.

Keurig에 대한 추가의 정보를 원하시면 www.keurig.co.kr을 방문하시거나 지역 Keurig 총판 대리점에 문의하여 주십시오.

우편번호 07326
서울특별시 영등포구
국제금융로 10
Two IFC 빌딩 22층
Keurig Korea Limited



© 2016 Keurig Green Mountain, Inc.
모든 권리 보유

P/N 60-201536-000 개정 B
8/16