



소비자 중심 경영  
공정거래위원회 | 한국소비자원

CUCHEN\*

# 쿠첸 전기레인지

IH30 Series



본 제품은 국내용입니다. 사용 전압이 다른 국외에서는 사용할 수 없습니다  
"쿠첸" 전기레인지 바르게 사용하기 위해 사용전에 본 사용설명서를 반드시 읽어 주십시오  
읽고 난 뒤에는 제품을 사용하는 사람이 항상 볼 수 있는 곳에 보관해 주십시오



쿠첸 전기레인지에 대해 자세한 내용은  
QR 코드로 접속해서 확인해보세요

본 사용설명서에는 제품 보증서가 포함되어 있습니다 / 본 설명서는 공용으로 제작되어 구입한 제품과 다른 이미지나 내용이 포함 되어 있을 수 있습니다  
/ 본 설명서는 회사 사정에 따라 변경 될 수 있습니다



이 종이는 친환경 인증을 받은 업체에서 공급받아 제작하였습니다

K-IH30-V1

# 전기레인지의 특징점

## 전기레인지 이런 점이 좋습니다.

1

### 소비자의 안전을 생각한 제품

전기 사용 제품으로 직접적인 화재, 화상 및 폭발의 위험이 없습니다. 전기 사용에 따라 인체 유해한 일산화탄소 발생이 없어 쾌적한 주방 환경을 유지할 수 있습니다.

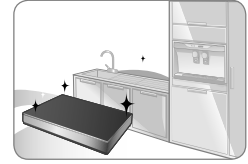

2

### 차일드락 (안전 잠금)

안전 잠금 기능을 적용하여 아이들 및 애완동물에 의한 제품 오작동 및 화재를 방지할 수 있습니다.



3

### 고급스러움과 세심함을 겸비한 디자인

화구 사용 완료 후, 잔류열을 표시하여 제품 상태에 대한 사용자의 이해도를 높였습니다. 세련된 제품 외관은 주방에 고급스러운 분위기를 더해줍니다.



4

### 경제적인 에너지 소비효율

기존 가스레인지와 달리 대기 중 열손실이 적어 에너지 낭비가 적고, 외출 시나 취침 시 예약 운전 시간을 설정할 수 있어 경제적입니다.

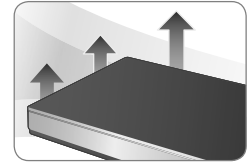

제품의 올바른 사용과 유지를 위해 사용설명서를 꼭 읽어보십시오. 제품의 사용 중 문제가 발생했을 경우 사용설명서를 참고하십시오. 이 사용설명서에는 제품보증서가 들어 있으므로 잘 보관하십시오.

## 목차

사용하기 전에	안전을 위한 주의사항..... 4
	설치 방법..... 13
	각 부분의 명칭 및 기능 설명..... 15
	인덕션 레인지의 특징..... 17
	인덕션 레인지 사용 가능 용기..... 18
사용하기	사용 방법..... 20
	가열..... 20
	팬-후라이팬 요리..... 21
	우림-육수 및 우림 요리..... 22
	일시정지..... 23
	타이머(꺼짐예약)..... 23
	차일드락 기능..... 24
	자동 꺼짐 기능..... 24
	음성 기능..... 24
	에너지 웨어링..... 25
	잔열 주의 표시 안내..... 26
관리하기	전기레인지 청소하기..... 27
	유지 관리하기..... 30
	서비스를 요청하기 전에..... 31
	제품 규격..... 32
서비스 안내	품질 보증..... 33

# 쿠첸 전기레인지 이렇게 사용하면 안전합니다!

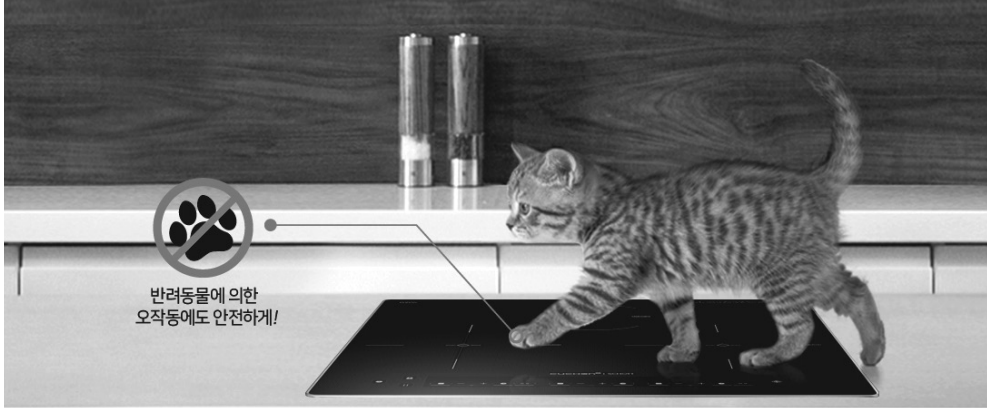

반려동물에 의한  
오작동에도 안전하게!

## 01

### 전기레인지 사용하지 않을 때는 이렇게~!

**외출할 때** 차일드락(잠금장치) 기능을 작동 후 전원 버튼은 반드시 꺼주십시오.

※ 반려동물은 접근하지 않도록 주의해 주십시오.

**자리 비울 때** 차일드락 기능을 반드시 설정해 주십시오.

※ 반려동물은 접근하지 않도록 주의해 주십시오.

## 02

### 전기레인지 사용에 주의가 필요합니다!

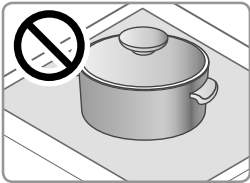

외출 및 미 사용 시 용기는 제품에서 필히 제거하여 주시고, 빈 용기를 올려놓고 가열이나 소량의 음식물을 넣고 지나치게 가열하지 마십시오.

※ 화상, 화재 및 조리를 발화, 용기 파손의 원인이 됩니다

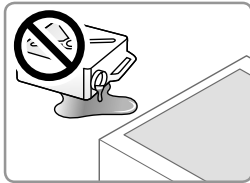

가연성 가스, 인화성 물질을 제품 근처에 보관하거나 올려놓고 사용하지 마십시오.

(종이, 플라스틱, 알코올, 가연성 스프레이, 방향제, 살충제 등)

※ 폭발 및 화재의 위험이 있습니다.

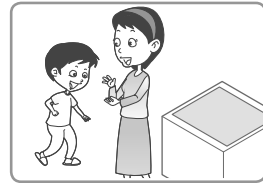

제품 사용에 미숙한 분이나 어린이가 혼자 사용하지 않도록 합니다.

※ 부주의로 인한 부상이나 사고의 위험이 있으니, 보호자의 각별한 주의가 필요합니다.

※ 위 사용 가이드에 적용된 전기레인지 제품 이미지는 공용 이미지로 제작되었습니다.

# 안전을 위한 주의사항

## 사용 전에 꼭 확인해 주십시오!



본 제품은 220 V, ~ 60 Hz 설치 전용입니다.  
임의로 개조하여 사용하지 마십시오.



### 주의

- 제품 설치 이전에 제품의 외관 상태를 반드시 확인하여 설치가 진행될 수 있도록 하십시오.
- 제품 설치 후 반드시 정상 작동 여부를 확인하고 제품보증서(사용설명서에 포함)의 내용을 기재한 후 보관하십시오.  
(제품보증서 항목을 미기재 또는 미보관 시 A/S가 유상으로 처리될 수 있습니다.)
- 아래의 내용에 대해서는 (주)쿠첸에서 책임을 지지 않습니다.
  - 사용설명서에 준하는 사용 또는 사용상 주의사항을 이행하지 않은 경우
  - (주)쿠첸 서비스센터, 협력회사 또는 지정된 기사가 아닌 제 3자가 제품을 수리, 개조하여 고장 및 사고가 발생한 경우
  - 천재지변(화재, 지진, 수해 낙뢰 등)으로 인한 고장이 발생한 경우
- 사용설명서는 잘 보관하시기 바랍니다.



### ■ 고장 발생 시 주의사항

- 제품에 이상이 발생하였을 경우에는 임의로 판단하여서 제품을 분해하지 마십시오.  
제품에 추가적인 결함 및 사고의 위험이 발생할 수 있습니다.
- A/S를 문의하시기 전에 사용설명서를 참고하여 확인·조치해 보시고 문제가 해결되지 않을 경우 고객 서비스 센터로 연락주시면 신속하게 처리해 드리겠습니다.

# 안전을 위한 주의사항

다음에 표기되어 있는 안전 관련한 주의 사항들은 제품을 안전하고 정확하게 사용하여 예기치 못한 위험이나 손해를 사전에 방지하기 위한 것입니다. 주의사항을 잘 읽고 올바르게 사용하십시오.



**위험** 지시한 내용이 지켜지지 않으면 사망 또는 중대한 상해가 예상되는 경우



**경고** 지시한 내용이 지켜지지 않으면 상당한 신체 상해 또는 물적 손해가 예상되는 경우



**주의** 지시한 내용이 지켜지지 않으면 경미한 신체 상해 또는 물적 손해가 예상되는 경우



## 전원관련



정격 220V의 전류 용량에 맞는 16A 이상의 전용 콘센트에 단독으로 제품을 연결하십시오. 필히 전기공사의 허가를 받은 업체에서 전원 공사를 해야 합니다.

멀티탭이나 다른 기기와의 병행 사용 및 전원코드를 연장하여 사용하는 경우, 감전, 화재의 원인이 됩니다.

젖은 손으로 전선을 만지지 마십시오.  
감전의 위험이 있습니다.

접지 없는 멀티 콘센트를 사용하지 마십시오  
반드시 접지된 멀티 콘센트 및 전류 용량 이상인 콘센트를 사용하여 주십시오.  
이상 발열 또는 화재의 원인이 됩니다.

전선을 열기구 등에 근접시키거나 무리하게 구부리기, 잡아 끌기, 묶기, 비틀기, 무거운 물체를 올리는 등의 행위를 하지 마십시오.

제품 사용 중 사용상의 부주의로 전원 코드의 피복이 벗겨지거나 찌킬 경우 감전 및 화재의 원인이 될수 있으므로 코드 위에 무거운 물건을 올려 놓거나 코드가 제품에 눌리지 않도록 수시로 전원 모드와 전원 플러그의 상태를 확인하십시오.

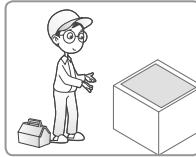

제품 발열부에 전선이 닿지 않도록 주의하십시오. 또한 제품 바닥에 전원 코드가 눌리지 않도록 주의하십시오.

화재 및 감전의 위험이 있습니다.

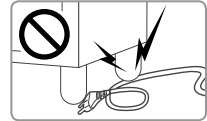

전원 코드 또는 전원플러그가 파손된 경우에는 제조자나 판매점 또는 유자격 기술자 (서비스 기사)에게 교환 또는 수리하십시오.

감전과 화재의 위험이 있습니다.

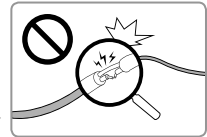

전원 코드를 뽑을 때에는 전원 코드를 잡지 마십시오. 또한 오랫동안 사용하지 않을 때는 전원 코드를 콘센트에서 빼주십시오.

고장, 감전, 누전, 화재의 원인이 됩니다.



전원 코드는 임의로 연장하지 마시고 연장하여 사용하고자 할 때에는 반드시 접지된 전류 용량 16A 이상으로 사용하여 주십시오.

발열, 발화, 감전, 누전의 원인이 됩니다.



## 설치관련



**위험**

설치 및 전기 배선 작업은 관련 법규정에 따라 반드시 유자격자에게 맡기십시오. 접속과 고정이 불안정할 경우 화재의 위험이 있습니다.

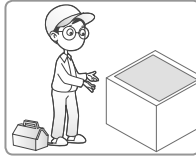

화재의 위험이 있거나 가스가 쉴 가능성이 있는 곳에 설치하지 마십시오. 화재의 위험이 있습니다.

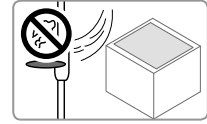

플라스틱 조명기구 아래에는 설치하지 마십시오. 제품 사용 시 발생하는 열이 플라스틱 조명기구를 변형시켜, 화재의 원인이 됩니다.

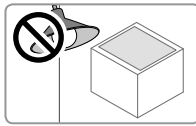

안전을 위해 반드시 접지하십시오. 가스관, 플라스틱 수도관, 전화선 등에는 접지하지 마십시오.

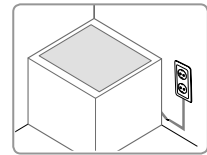

어린이의 손이 닿을 수 있는 곳에 설치하지 마십시오. 화재, 제품 파손 및 상해의 위험이 있습니다.

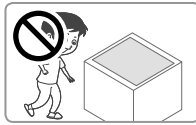

설치된 제품을 임의로 들어 올리거나 조리 작동 중 절대 이동하지 마십시오. 감전, 화재, 상해, 화상의 원인이 됩니다.



**경고**

진동이 심한 곳이나 창문의 커튼, 종이, 비닐, 옷이나 앞치마 등 열에 약한 인화물 근처에 설치하지 마십시오. 화재 및 상해의 위험이 있습니다.



바닥이 고르지 않거나 기울어진 곳에 설치하지 마십시오. 사용 시 용기가 미끄러지거나 넘어질 수 있으며, 내용물이 넘쳐 화상, 감전, 화재의 위험이 있습니다.

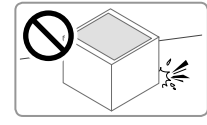

직사광선이 쬐는 곳이나 가스레인지, 전열기구 등의 고온 제품과 가까이 설치하지 마십시오. 제품의 변색, 변형 되거나 코드 피복이 녹아 화재 및 감전의 위험이 있습니다.

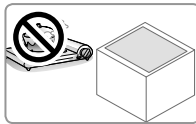

제품 설치 시 흡기구 바닥면 또는 벽면에 닿지 않도록 최소 10 cm의 여유 공간을 두고 설치하십시오. 제품 파손 및 화재의 위험이 있습니다.

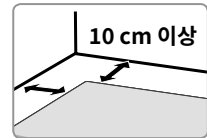

제품의 흡기구, 배기구를 막거나 이물질들을 넣지 마십시오. 이물질이 안에 들어갔을 때에는 서비스센터로 연락하십시오. 감전, 고장 위험이 됩니다.

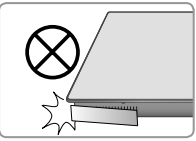

습도가 높은 곳이나 제품에 물이 들어 갈 수 있는 곳에 설치하지 마십시오. 제품 파손 및 화재의 위험이 있습니다.

식기세척기 상단에는 절대 설치하지 마십시오. 제품 고장의 원인이 됩니다.



**주의**

설치하는 장소의 바닥에 이물질 유무를 확인하고 깨끗하게 청소한 후 설치하십시오. 이물질에 의한 제품 바닥의 손상 우려가 있습니다.

전기 제품(TV, 오디오 등)과 일정한 거리를 두어 설치하십시오. 잡음 발생의 원인이 됩니다.

# 안전을 위한 주의사항



## 사용 중에



**위험**

세라믹 상판이 금이 가거나 깨졌을 경우 즉시 기기의 전원을 차단한 후 사용을 중지하고 서비스 센터에 문의하여 수리하십시오.

감전, 누전, 화재의 위험이 있습니다.

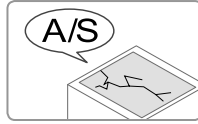

기름을 사용하여 조리할 시에는 0.8 L 이상의 기름을 사용하여 조리하십시오.

기름이 적은 경우 기름의 온도가 지나치게 올라 발화의 원인이 됩니다.

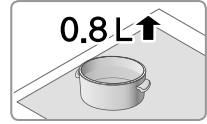

인공 심장박동기 등 신체 내부에 의료기구를 사용하는 분은 반드시 전문의와 상담 후 사용하십시오.

제품 사용 중 영향을 줄 수 있으므로 제품 작동 시 30 cm 이상 거리를 유지하십시오.

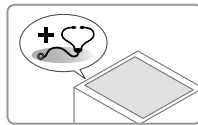

다른 조리기기(가스레인지등)로 미리 가열한 기름을 IH 화구에서 사용하지 마십시오.

온도가 지나치게 상승하여 화재의 원인이 됩니다.

바닥이 넓거나 얇은 냄비에서 기름 요리를 하지 마십시오. 화재의 원인이 됩니다.

기름을 여러 번 사용하지 마십시오

화재의 원인이 됩니다.

튀김 요리 중에는 기름이 튀는 것에 주의하십시오. 특히 조리 중 물을 붓지 마십시오.

기름이 튀어 화상의 원인이 됩니다.



제품 상판에 심한 충격을 주거나 무거운 물건을 떨어뜨리지 마십시오.

제품의 파손 및 감전, 화재의 위험이 있습니다.

가연성 가스, 인화성 물질을 제품 근처에 사용 및 보관하지 마십시오. (에테르, 벤젠, 알콜, 약품, LP가스, 가연성 스프레이, 살충제, 방향제, 화장품 등)

폭발 또는 화재의 위험이 있습니다.

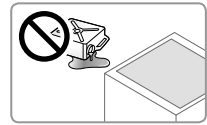

제품에 물을 뿌리거나 싱크대에 넣고 세척하지 마십시오.

제품에 물이 침수되었을 경우에는 즉시 전원을 차단하고 서비스 센터에 연락하십시오.

감전 및 화재의 위험이 있습니다.



절대 임의로 분해하거나 수리 또는 개조하지 마십시오.

제품 고장의 원인이 될 수 있으며, 화재나 감전의 위험이 있습니다.

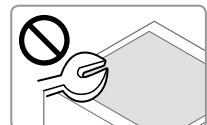

젖은 손으로 제품을 만지지 마십시오.

제품 오작동으로 화상이나 감전의 원인이 됩니다.

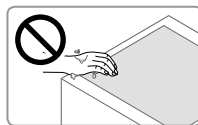

사용 중 나이프, 포크, 스푼, 뚜껑 등의 금속물은 뜨거워질 수 있으므로 세라믹 상판 위에 올려 놓지 마십시오.

화재 및 화상의 위험이 있습니다.

상판 위에 다른 인덕션(IH) 제품 및 가스버너 등의 조리기기를 올려놓거나 사용하지 마십시오.

잔열로 인한 화재 발생 및 고장의 원인이 됩니다.

제품에 올라가거나 매달리지 마십시오.

제품 파손 및 부상의 위험이 있습니다.





**경고**

용기의 바닥 면이 평평하지 않고 변형되었거나 들뜸, 깨짐이 있는 경우 용기를 사용하지 마십시오.

신체 상해 및 제품 파손의 원인이 됩니다.



사용 중이거나 사용 직후, 표면 및 제품 외관이 매우 뜨거우므로 절대 손으로 만지지 마십시오. 어린이가 있는 가정은 특히 주의하십시오.

화상의 위험이 있습니다.

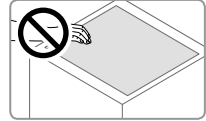

가열된 용기를 만질 때에는 반드시 조리용 장갑을 착용하십시오.

화상의 위험이 있습니다.

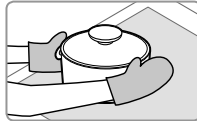

**주의**

제품 내에 살충제나 화학물질 등을 뿌리거나 투입하지 마십시오.

화재 발생의 원인이 됩니다. 제품 내 바퀴벌레나 벌레 등이 들어갔을 경우에는 서비스 센터로 문의하십시오.

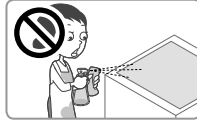

제품 주위를 늘 청결하게 사용하십시오.

바퀴벌레와 같은 벌레로 인한 고장에 대해서는 수리 비용이 발생할 수 있습니다.

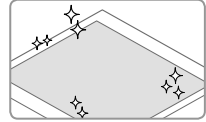

밀봉된 음식물은 밀봉된 부분을 연 후에 가열하십시오.

내용물이 넘쳐 화상의 위험이 있습니다.

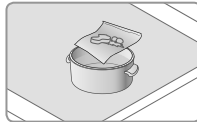

사용 중 용기가 화구의 원 밖으로 이동할 수 있습니다. 용기를 화구의 원 중앙에 옮겨 놓으십시오.

용기가 미끄러져 화상의 원인이 됩니다.



스팀 청소기를 사용하여 제품을 청소하지 마십시오.

제품의 오작동으로 화재의 위험이 있습니다.

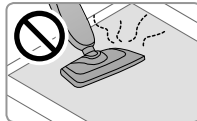

조리 시 용기를 화구 중앙에 놓고 사용하십시오.

고장 및 효율 저하의 원인이 됩니다.



세라믹 상판의 조작부에 행주나 물기가 있을 경우 오작동의 우려가 있으니 즉시 제거하십시오.



용기는 열에 의해 바닥이 변형되지 않는 제품을 사용하십시오.

화재 및 고장 위험이 있습니다.

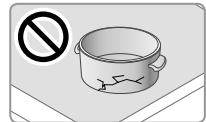

상판을 조리대로 사용하지 마십시오.

제품 파손의 위험이 있습니다.



음식물 조리 이외의 용도로 사용하지 마십시오.

화재, 신체 손상, 제품 파손의 위험이 있습니다.

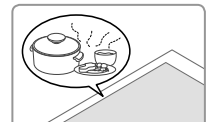

# 안전을 위한 주의사항



## 사용 중에



**주의**

조작부 가까이 용기를 놓고 가열하거나 조작부 위에 뜨거운 용기를 올려 놓지 마십시오.

제품 고장의 원인이 될 수 있습니다.

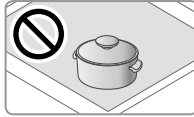

가열 화구에 직접 조리하지 마십시오.

화상 및 화재의 위험이 있습니다.

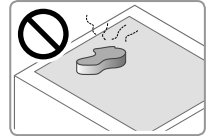

조리 시 그을음이 많이 나오면 곧바로 전원을 차단하고 제품 및 내용물을 냉각하십시오.

계속 가열하면 발화의 원인이 됩니다.



빈 용기를 올려 놓고 가열하거나, 소량의 음식물을 지나치게 가열하지 마십시오.

화상, 조리물의 발화, 용기 파손의 원인이 됩니다.



제품 사용 방법에 익숙한 분이나 어린이가 혼자 사용하지 않도록 하십시오.

부주의로 인한 부상 및 사고의 위험이 있습니다. 보호자의 보호와 각별한 주의가 필요합니다.

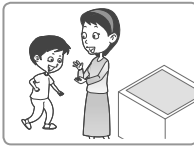

사용 중 내용물이 튀거나 용기가 움직이고 미끄러져 떨어지는 경우가 있으니 조리 중에는 제품의 곁을 떠나지 마십시오.

화재의 원인이 됩니다.



용기를 조작부나 상태 표시등 위에 올리지 마십시오.

오작동 및 화재, 제품 파손의 원인이 됩니다.

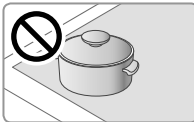

조리 중에 자리를 비우거나 취침 등으로 제품의 곁을 떠나지 마십시오.

화재의 원인이 됩니다.

손잡이가 긴 용기, 무게가 가벼운 용기, 바닥이 좁거나 불룩한 용기, 바닥이 미끄러운 마블 냄비 등 넘어질 수 있는 용기는 사용하지 마십시오.

사용 중 용기가 미끄러져 화상 또는 상해의 원인이 됩니다.

손잡이가 긴 용기를 사용할 경우 용기가 뒤집히거나 움직이지 않게 반드시 손잡이를 잡고 요리하십시오.

화상의 위험이 있습니다.

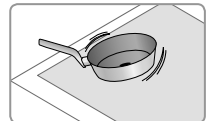

필요 이상의 큰 조리 용기는 사용하지 마십시오.

제품이 과열되어 제품 고장의 원인이 됩니다.

화구 사용 직후 상판을 냉각시키기 위해 물을 붓지 마십시오.

제품 파손, 증기로 인해 상해나 화상의 위험이 있습니다.

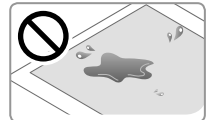

제품 사용시에 제품 내부의 열을 식혀주기 위해 "부웅~" 팬 모터 작동하는 소리가 발생 할 수 있습니다.

고장이 아니므로 안심하고 사용하십시오.

IH 화구의 경우 반드시 정해진 용기류를 사용하십시오.

설명서 사용 가능한 용기를 참고하십시오.

제품 파손 및 고장의 원인이 됩니다.

조리 용기 밑에 알루미늄 호일, 종이, 천, 유리판 등을 깔지 마십시오. 또한 시판되고 있는 가열 보조 용구 등을 사용하지 마십시오.

제품이 과열되어 제품 고장의 원인 및 화재의 위험이 있습니다.

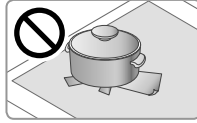

조작부에 이물질 및 물이 묻었을 경우 버튼 조작이 안될 수 있으므로 제거 후 사용하십시오.

제품의 오작동 및 화상의 우려가 있습니다.



조작부에 스크래퍼 등을 올려 놓았을 경우 버튼 조작이 안될 수 있으니 이동 후 사용하십시오.

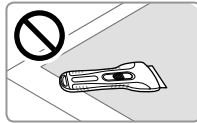

상판에 흠집이 발생할 수 있으니, 제품 위에서 용기를 끌지 말고 들어서 옮기십시오.

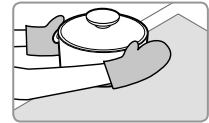

제품 초기 사용 시에 타는 냄새가 발생할 수 있습니다. 새 제품의 특징이므로 안심하고 사용하십시오.

제품을 사용할수록 냄새는 사라지며, 고장이 아닙니다.

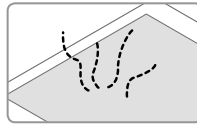

바닥 면이 깨끗한 용기를 사용하십시오. 용기 바닥에 기름 등이 묻었거나 녹이 난 용기는 사용하지 마십시오. 특히 용기 바닥의 녹은 한번의 사용으로 상판에 영구적인 손상을 남길 수 있습니다.

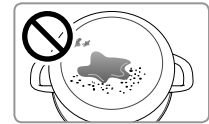

제품 사용 중 상판 모서리부가 깨지지 않도록 주의해 주십시오.

제품 파손, 상해의 위험이 있습니다.

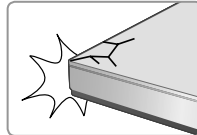

하나의 용기를 동시에 두개 화구로 가열하지 마십시오.

제품 파손의 위험이 있습니다.

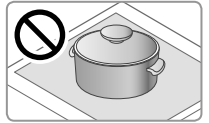

조리 종이거나 조리기가 끝나자마자 음식물이나 부속품을 잡지 마십시오.

매우 뜨거운 화상을 입을 수 있으므로 조리용 장갑을 착용하십시오.

제품 주위에 플라스틱 또는 종이 용기 등의 타기 쉬운 물건을 두지 마십시오.

화재의 원인이 됩니다.

제품을 사용시 반드시 손으로 조작하십시오. 주방 도구 또는 손이 아닌 신체 부위를 이용하여 제품을 조작하지 마십시오.

제품 충격으로 인한 오작동의 원인이 됩니다.

제품을 사용 중일 때는 정상적으로 작동되고 있는지 자주 확인하십시오. 확인 할때 제품의 열이 발생하는 곳에 얼굴을 가까이 대지 마십시오.

화상 또는 상해의 원인이 됩니다.

음식물을 랩, 잡지, 신문지 등으로 감싸서 가열하지 마십시오.

화재 또는 화상의 원인이 됩니다.

# 안전을 위한 주의사항



## 기 타



**위험** 제품에서 타는 냄새, 연기, 이상한 소리가 나는 경우 즉시 전원을 차단하고 서비스 센터에 연락하십시오.

감전, 화재의 원인이 됩니다.

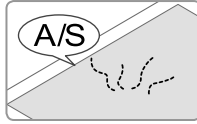

행주 및 빈 용기를 건조의 목적으로 사용하지 마십시오.

화재의 원인이 됩니다.



반려 동물이 제품 가까이 있지 않도록 하십시오.

상판이 뜨거워 반려 동물이 화상을 입을 우려가 있으며 버튼을 작동시켜 화재의 원인이 됩니다.



인덕션 레인지 위에 쇠로 된 석쇠, 채망을 두고 사용하지 마십시오.

화상 및 화재, 제품 파손의 원인이 됩니다.



**주의** 제품 청소 시 분무식 살충제, 휘발유, 시너, 벤젠 등은 사용하지 마십시오.

제품 파손, 고장 및 화재의 원인이 됩니다.



음식물 조리 후, 잔열에 의한 화상의 위험이 있으니 세라믹 상판이 완전히 식은 후에 청소하고 항상 청결한 상태를 유지하십시오.

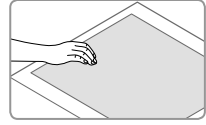

제품 청소 시 반드시 장갑을 착용하고, 전용 스크래퍼와 세정제를 이용하십시오.

전용 부품이 아닌 것으로 청소 시 제품 파손 및 고장의 원인이 됩니다.

스크래퍼의 칼날에 주의하십시오.

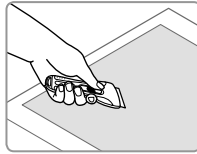

세라믹 상판의 표면 위에 소금, 설탕, 플라스틱 기구, 호일 등이 눌러 붙으면 파손의 우려가 있으니 바로 청소하십시오.

제품 파손 및 고장의 원인이 됩니다.

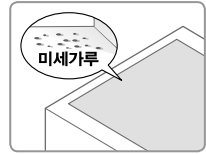

제품을 사용하지 않을 때에는 화구에 빈 용기를 두지 마십시오.

상판이 손상될 수 있습니다.

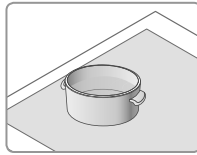

제품을 청소할 때에는 반드시 전원을 끄십시오.



물, 음료, 미역국, 우거지국, 된장국류의 음식 조리 할때는 화력을 약하게 조절하여 사용하십시오.

내용물이 갑자기 끓어 넘쳐 화상의 원인이 되니 주의하십시오.

물을 끓인 직후 커피 또는 설탕 등을 넣으면 갑자기 끓어 넘쳐 화상의 원인이 됩니다. 국물이 끓어 넘치지 않도록 주의하십시오. 가열이 끝난 후 30초 정도 지난 후에 용기를 이동하여 주십시오. 조리 중에는 항상 저어 주십시오.

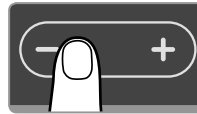

폐가전물을 처리할 때에는 지정된 처리 절차에 의해 폐기하십시오.

비닐 포장재는 어린이의 손이 닿지 않는 곳에 보관 또는 폐기하십시오.

머리에 쓰는 행위 등으로 코나 입이 막혀 질식의 원인이 됩니다.

## 설치 방법

- 설치 및 전기공사는 반드시 유자격자에게 맡겨 주십시오
- 제품은 바닥이 단단하고 평평한 장소에 제품을 설치하십시오.
- 본 제품은 220 V 전용 제품입니다.
  - 반드시 접지된 AC 220 V / 16 A 전용 콘센트에 꽂아 주십시오.
- 반드시 전원은 단독으로 사용하십시오
  - 제품이 연결된 콘센트에 다른 가전 제품을 동시에 연결하지 마십시오.  
전기용량이 부족하여 차단기가 작동할 수 있습니다.
- 콘센트에 접지 단자가 있는 곳에 제품을 사용하십시오.
  - 접지 단자가 없는 경우 반드시 전문가에게 요청하여 접지 단자가 있는 콘센트로 교체 후 제품을 사용하십시오.
- 제품의 윗면에 후드 설치 시 600 mm 이상 띄우십시오.

## 빌트인 설치방법

### ■ 타공 사이즈

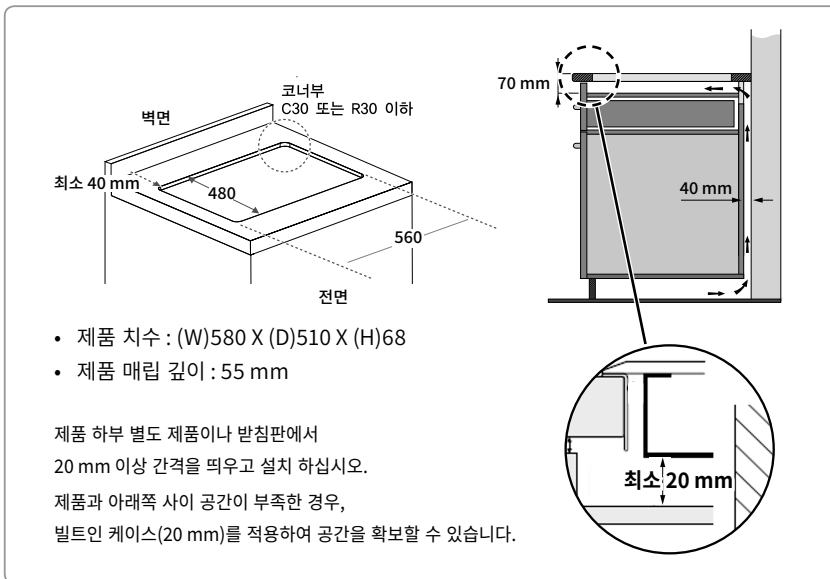

- 제품 치수 : (W)580 X (D)510 X (H)68
- 제품 매립 깊이 : 55 mm

제품 하부 별도 제품이나 받침판에서  
20 mm 이상 간격을 띄우고 설치 하십시오.

제품과 아래쪽 사이 공간이 부족한 경우,  
빌트인 케이스(20 mm)를 적용하여 공간을 확보할 수 있습니다.

- 제품의 옆면 및 후면의 공간을 벽으로부터 100 mm 이상 띄우십시오.
- 빌트인 작업시 공기 순환을 위해 싱크대 내부 뒤쪽 공간을 최소 40 mm 이상 띄워 주십시오.
  - 싱크대 내부 공간이 부족한 경우,  $\Phi 20 \sim \Phi 30$  순환 홀 가공을 해주십시오.
- 제품의 이탈을 방지하기 위해 빌트인 브라켓을 설치하여 주십시오.

# 설치 방법

## 스탠드케이스 설치 방법

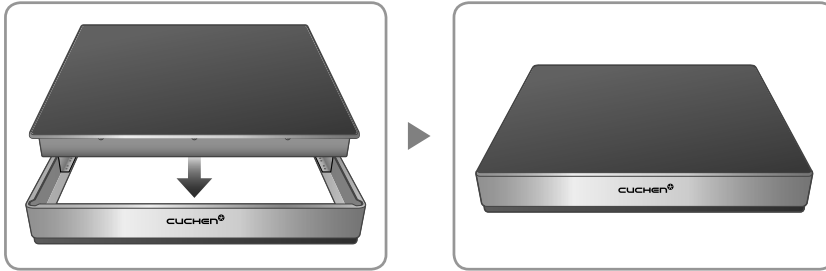

- 스탠드 케이스의 옆면 및 후면의 공간을 벽으로부터 20 mm 이상 띄우십시오.
- 아래 그림과 같이 스탠드케이스를 평평한 곳에 로고가 전면이 되도록 위치 시킨 뒤 스탠드 케이스의 위에 제품을 설치하십시오.
- 스탠드 케이스 제품을 장착하여 사용 시 반드시 유아의 손이 닿지 않는 곳에 설치하십시오. 화상의 위험이 있습니다.
- 스탠드 케이스는 반드시 평평한 곳에 설치하십시오.
  - 기울어지거나 제품이 흔들리면 용기가 미끄러질 위험이 있습니다.
- 제품의 파워 코드가 스탠드 케이스에 걸리지 않도록 케이스 안쪽으로 넣은 후, 뒤쪽 아래 공간으로 빼서 사용하십시오.
- 스탠드 케이스는 빌트인 설치 시에는 적용되지 않습니다.

# 각 부분의 명칭 및 기능 설명

## 구성품



## 빌트인 케이스 (별도 판매)

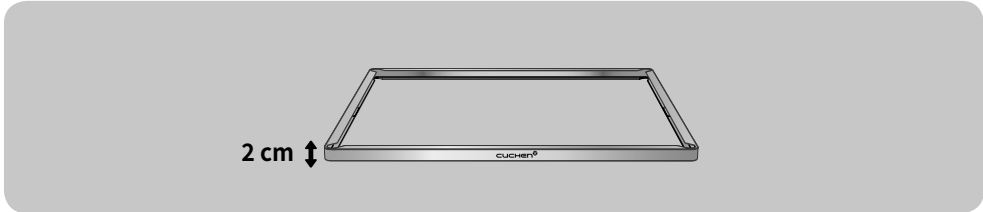

## 스탠드 케이스 (별도 판매)

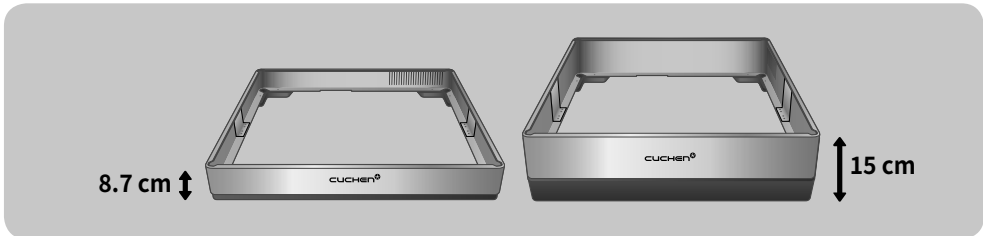

## 액세서리 (별매품)



스크래퍼



전용 세정제

- 사용설명서에 표시된 그림이나 사진은 모델의 구성에 따라 다를 수 있습니다.
- 본 제품의 사양은 제품개선을 위해 변경될 수 있습니다
- 전용 세정제 및 스크래퍼 구입은 쿠첸(주) 1577-2797로 문의하십시오.

# 각 부분의 명칭 및 기능 설명

**IH - 2**  
- IH (Induction heating)  
전자 유도식 가열

**IH - 3**  
- IH (Induction heating)  
전자 유도식 가열

**받침케이스**  
- 설치장소가 빌트인(built-in)  
주방일 경우 제외됩니다.

**로 고**  
- 전원 ON: 파란색 점 등  
- 2초 후: 파란색 디밍  
- 메뉴설정: 디밍유지  
- 화력조절: 파란색 소등 후 빨간색 점 등  
- 화력 0 단계 또는 전원 OFF 시  
빨간색 디밍(잔열 표시 점멸시 빨간색 소등)  
※ 적용 모델에 한함

**세라믹 상판**  
- 7가지 이상의 원석 광물질에서  
추출한 원료를 녹여 제작하였  
습니다.

**IH - 1**  
- IH (Induction heating)  
전자 유도식 가열

**조작부**

**타이머 시간 :**  
1) 동작 중 모드 선택  
2) "+", "-" 시간 입력

**모드 버튼 :**  
1) 대기 상태 : 가열, 팬, 우림 모드 선택  
(단, IH-2은 가열 모드만 가능)  
2) 동작 중 타이머 설정 진입

**온도 조절 버튼 :**  
IH 화력 조절시

**터보 버튼 :**  
터보 모드 진입시  
사용

**전원 버튼 :**  
전원 ON/OFF시  
사용

**음량버튼/일시중지 :**  
1) 대기상태 : 음량버튼  
2 → 3 → 4 → OFF → 1 → 2  
2) 동작중 : 일시중지 버튼

**차일드락 버튼 :**  
버튼 입력 방지 시



# 인덕션 레인지의 특징

## 인덕션 레인지의 작동 원리와 용기 선택

인덕션 레인지는 전자기유도 가열(Induction Heating: IH) 방식을 사용합니다. 전자기유도 가열이란 전자기유도에 의해 전기에너지를 열에너지로 변환시켜 가열하는 방법을 뜻합니다. 따라서 인덕션(IH) 방식에는 전자기유도 현상이 일어날 수 있도록 자력이 통하는 재질과 효율적인 형상을 가진 용기가 필요합니다.

- 용기에 따라 인덕션(IH) 표기로 인덕션용에 적합한 제품임을 표시합니다. 단, 일부 저가 용기의 경우 인덕션 사용 가능 표시가 있더라도 가열되지 않을 수 있습니다. (인덕션 사용 가능 표시는 제품에 따라 다를 수 있습니다.)
- 용기 불량을 알리는 음성 안내가 지속적으로 발생하면 사용할 수 있는 용기인지 확인하십시오.
- 용기 종류 및 용기 안의 물량에 따라 공진 소리 및 미세한 진동이 발생할 수 있습니다.

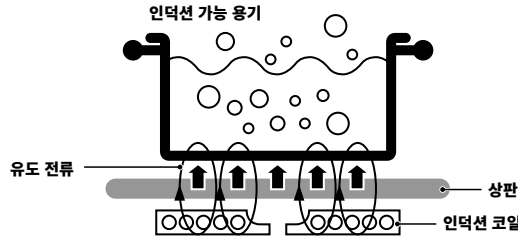

## 제품 소음 관련

### 작동 소음

각 버너 출력 레벨별 화력을 조절하기 위해 내부 전자식 스위치에서 딸깍 거리는 소음이 발생할 수 있습니다.

### 인덕션 화구와 용기 소음

- 인덕션 사용 가능 용기는 18쪽 ~ 19쪽을 참고하십시오.
- 인덕션 작동 시, 아래와 같은 작동 소음이 발생할 수 있으나, 인덕션 화구 작동 및 용기에 의한 소음으로 고장이 아닙니다.
- 용기를 두드리는 소음 "탁", "틱"
  - 용기의 열 팽창에 의한 소리입니다.
- 용기가 공진하는 소음 "웅", "징", "찌"
  - 용기 재질에 따라 자성이 약하거나 두께가 얇을수록 소음이 많이 발생할 수 있습니다.
  - 용기의 바닥이 평평하지 않아도 소음이 발생할 수 있습니다.
- 반복적인 간섭 소음 "찌직(고주파음)"
  - 인덕션 화구 2개 이상 동시 작동 시 발생하는 간섭 소음입니다.
  - 인덕션 화구가 2개 이상인 모델에 해당합니다.
- 반복적인 울림 소음 "우웅"
  - 인덕션 화구 2개 이상 동시 작동 시 발생하는 공진음입니다.
  - 인덕션 화구가 2개 이상인 모델에 해당합니다.

### 팬 모터가 작동하는 소음

냉각 팬이 작동하는 바람 소리 "부웅~"

- 제품 내부 열을 식혀주기 위해 팬 모터가 돌아가는 소리입니다.

## 제품 냄새 관련

제품 설치 후 나는 냄새는 새 제품의 특징이므로 안심하고 사용하십시오.

- 제품을 사용할수록 냄새는 없어지며, 고장이 아닙니다.

# 인덕션 레인지 사용 가능 용기

## 사용 가능한 재질

철이나 니켈이 포함된 스테인리스와 같은 자력이 통하는 재질의 용기만 인덕션(IH)용으로 사용할 수 있습니다.

### OK 사용 가능



스테인리스 스틸

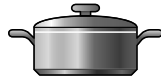

법랑



철제 용기

### OK 인덕션이 가능한 용기 표시

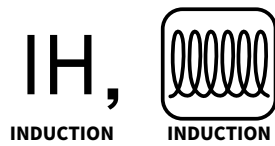

### NO 사용 불가능



알루미늄, 등



내열 유리



도자기 냄비

### NO 압입 용기 인덕션 동작을 위해 바닥 자성체를 압력으로 붙인 용기

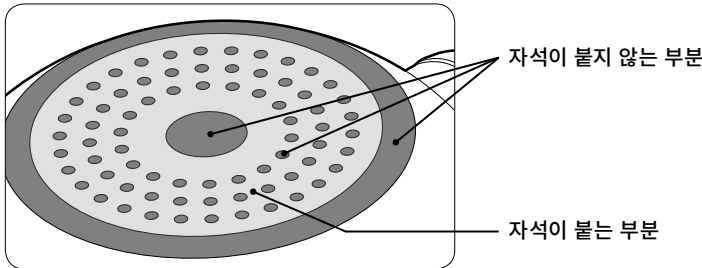

- 자력이 통하는 용기라도 자석이 붙는 면적이 작거나 권장 사이즈 이하(14 cm)의 용기는 작동하지 않을 수 있습니다.
- 용기 재질에 따라 작동하지 않을 수 있으며 화력이 약해질 수 있습니다.
- 알루미늄 용기의 바닥에 스테인리스를 압입, 용사(철가루 부착)하거나 전사지(열전도 필름 부착)를 적용한 제품은 인덕션 사용 가능 표시가 있더라도 화구에 따라 가열되지 않을 수 있습니다.



참고

- 도자기 냄비는 인덕션(IH)용으로 나온 것이라도 사용하지 마십시오. 제품 고장의 원인이 되거나 제품의 화력이 약해지므로 조리가 잘 되지 않습니다.
- 용기 종류와 내용물에 따라 공진하는 소리가 발생할 수 있습니다.
- 인덕션 가열 보조 용품(실리콘 패드, 종이패드, 헝겊 등) 사용 시 출력 효율이 떨어지며 제품 고장, 화상 및 화재의 원인이 있습니다.

## 사용 가능한 형상

바닥면이 고르고 평평하며 바닥면의 지름이 14 - 26 cm인 용기가 적합합니다. 이외의 용기를 사용하면 화력이 약해져 용기를 가열할 수 없습니다.

**OK 사용 가능**



밑면이 평평하고  
세라믹 상판에  
밀착하는 냄비



바닥면의 지름이  
14-26 cm인 냄비

**NO 사용 불가능**



다리가 있는 냄비



밑면이 둥근 형상



밑면이 휘어진 냄비



바닥면의  
지름이 14 cm  
미만의 냄비



참고

- 바닥이 손상된 용기나 접합부가 떨어진 용기는 제품의 고장의 원인이 됩니다.
- 바닥의 휘어진 정도가 약 2 mm 이상의 것은 사용하지 마십시오. 화력이 약해져서 냄비를 가열할 수 없습니다.
- 바닥면의 지름이 14 cm 미만의 용기를 사용하면 용기의 종류에 따라 제품의 용기 감지 기능이 떨어져 화력이 약해지거나 냄비가 가열되지 않을 수 있습니다.



사용 불가능

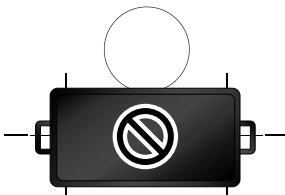

사용 불가능



사용 불가능

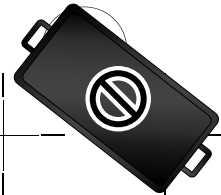

주의

- 하나의 용기로 동시에 두개 화구로 가열하지 마십시오. 제품 고장의 원인이 됩니다.
- 상기의 이미지는 예시입니다. 제품에 따라 화구의 위치나 디자인이 다를 수 있습니다.

# 사용 방법

- 전원 플러그가 콘센트에 꽂혀 있는지 확인하십시오.
- 제품 초기 사용 시에 타는 냄새가 발생할 수 있습니다. 새 제품의 특징이므로 안심하고 사용하십시오. 제품을 사용할수록 냄새는 사라지며, 고장이 아닙니다.
- 사용 가능한 용기인지 확인해 주십시오. (18 ~ 19쪽을 참조하십시오.)
- 사용 시 화구 중앙에 용기를 올려주십시오. 용기가 중앙에 위치하지 않을 경우 용기가 감지 되지 않아 정상 작동이 되지 않을 수 있습니다.
- 물/국물 등 이물질이 조작부에 있을 경우 오작동의 원인이 됩니다. 조작부 오염 시 바로 청소해 주십시오.
- 제품 작동 시 탁, 툃 등의 소리가 발생할 수 있습니다. 인덕션(IH) 작동 중 나는 소리입니다. 정상이니 안심하고 사용하십시오.
- 사용 환경에 따라 조작 버튼의 감도 변화가 있을 수 있습니다.

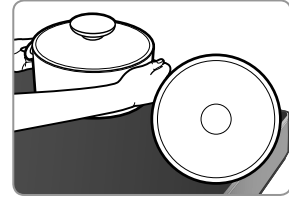

## 가열

### 1 전원 버튼을 눌러 제품 사용을 시작하십시오.



참고

차일드락 기능이 설정된 경우 해제 하고 전원 버튼을 누르십시오. (24쪽을 참조하십시오.)



### 2 용기가 올려져 있는 해당 화구의 화력 조절 버튼으로 화력을 조절해 주십시오.

#### 모드 버튼 입력

- 작동 전: 가열 → 팬 → 우림 순으로 변경됩니다.
- 작동 중: 타이머 설정으로 조리 완료 시간 설정이 가능합니다.

#### IH 가열 단계 설정

- [+] 버튼 입력 시마다 가열 단계가 증가됩니다.  
"1 → 2 → ... → 8 → 9"
- [+] 버튼을 1초 이상 계속 누르면 연속적으로 1씩 증가합니다.(최대값 9)
- [-] 버튼 입력 시마다 가열 단계가 감소됩니다.  
"9 → 8 → ... → 2 → 1"
- [-] 버튼을 1초 이상 계속 누르면 연속적으로 1씩 감소합니다.
- 숫자 1~9 입력 시 해당 단계로 가열됩니다.
- 터보 버튼을 누르면 최대 출력으로 가열됩니다. 단, 3구 모두 작동 시, 터보에서 9단으로 변경되고 3구 작동 중에는 터보가 작동하지 않습니다.



**알아두기**

- 2구 사용 시 터보 사용이 가능하며 터보 작동 중 3구 모두 작동하였을 때 터보는 9단으로 변경됩니다.
- 3구 작동 중에는 터보가 작동하지 않습니다.
- 물/국물 등 이물질이 조작부에 있을 경우, 버튼 오작동의 원인이 됩니다. 조작부 오염 시 바로 청소하십시오.

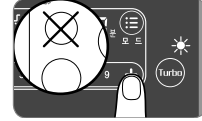

## 팬-후라이팬 요리

- 1 [+] 버튼 입력 시 보온 → 약 → 중 → 강으로 증가됩니다.
- 2 [-] 버튼 입력 시 강 → 중 → 약 → 보온으로 감소됩니다.
  - 숫자 1 ~ 2: 보온
  - 숫자 3 ~ 4: 약
  - 숫자 5 ~ 7: 중
  - 숫자 8 ~ 9: 강

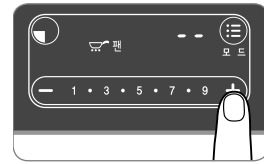

보온	약	중	강
- Warm (보온)	- 닭가슴살 구이 - 생선구이 - 프렌치 토스트 - 팬케이크	- 삼겹살 구이 - 생선구이 - 파전 - 달걀 프라이	- 건어물 볶음(건 새우볶음, 멸치볶음) - 스테이크 - 불고기
<ul style="list-style-type: none"> <li>• 보온의 경우 요리한 음식물을 따뜻하게 유지시킵니다.</li> <li>• 장시간 보온할 경우, 음식물이 탈 수 있습니다.</li> <li>• 바닥 3중 후라이팬 기준으로, 용기 종류에 따라 다를 수 있습니다.</li> </ul>			

# 사용 방법

## 우림-육수 및 우림 요리

- 1 [+] , [-], 숫자 입력 시 요리 시간 설정 가능합니다.
- 2 [+] 버튼 입력 시 30 → 35 → 40 → 45 → ... → 85 → 90 → 2H → ... → 9H → 30순으로 반복됩니다.
- 3 [-] 버튼 입력 시 30 → 9H → 8H → ... → 2H → 90 → 85 → 80 → ... → 30순으로 반복됩니다.
- 4 숫자 입력 시
  - 1 입력 시 60, 3 입력 시 3H, 5 입력 시 5H, 7 입력 시 7H, 9 입력 시 9H
  - [+] , [-] 버튼을 길게 누르면 설정 시간이 빠르게 변경됩니다.



요리	재료	시간	비고
양지머리 육수	양지 머리 400 g, 양파 ½개, 대파 ½개, 생강 30 g, 무 50 g, 물 2 ~ 3L	약 3시간	
멸치 육수	국물용 멸치 한 줌(약 50 g), 무 50 g, 양파, 대파 ½개, 다시마 1장, 물 3 ~ 3.6L	약 30 ~ 40분	

바닥 3중 후라이팬 기준으로, 용기 종류에 따라 다를 수 있습니다.

## 일시정지

- 1 예약 및 가열 작동 중 일시정지 버튼을 누르면 가열이 중단됩니다.
  - 일시정지 중 LED는 점멸합니다.
- 2 일시정지 버튼을 다시 누르면 가열이 다시 시작됩니다.
  - 타이머 작동 중 일시정지 버튼을 입력하여 가열이 중단되어도 설정된 타이머 시간은 바뀌지 않습니다.
  - 일시정지 중에도 차일드락 설정이 가능합니다.
- 3 음성
  - 전원 Off 상태에서 일시정지 버튼을 누르면 음성 설정 모드로 진입합니다. (전원 On 상태에서는 일시정지 기능)

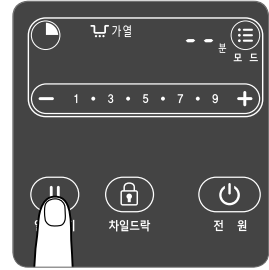

## 타이머(꺼짐예약)

- 1 각 화구마다 타이머 설정이 가능합니다.
- 2 타이머 진입
  - 가열/팬 가열 중 모드 버튼 입력 시 진입.
  - 기본설정 시간 "0"이 점멸합니다.
- 3 타이머 설정 방법
  - 5초 동안 버튼 입력이 없으면 시간 설정이 적용됩니다.

[+], [-] 버튼을 입력하여 타이머 완료 시간을 선택

  - [+] 버튼 입력 시 1분 단위로 증가됩니다. "0 → 1 → 2 → 3 → ... → 88 → 89 → 90"
  - [+] 버튼을 연속 입력 시 시간이 연속 증가됩니다. (5분 단위)
  - [-] 버튼 입력 시 1분 단위로 감소됩니다. "90 → 89 → 88 → 87 → ... → 3 → 2 → 1"
  - [-] 버튼 연속 입력 시 시간이 연속 감소됩니다. (5분 단위)
  - 모드 버튼 입력 시 시간 적용하여 작동됩니다. "0" 설정 후, 모드 버튼 입력 시 타이머 중지하며 가열/팬 모드로 연속 작동합니다.
- 4 작동 중지
  - 0분 이후 자동 중지(가열대기, 팬 대기 상태)
  - 타이머 설정 진입하여 0으로 설정
  - 가열량 0으로 설정 시 가열 및 타이머 중지



# 사용 방법

## 차일드락 기능

### 1 대기 상태 또는 작동 중에 차일드락 버튼을 1초간 누르면 차일드락이 설정됩니다.

- 제품 작동 중 차일드락을 설정할 경우 전원 및 차일드락 버튼을 제외한 버튼 기능은 작동하지 않습니다.
- 전원이 꺼진 상태에서 차일드락을 설정할 경우, 차일드락 버튼을 제외한 다른 버튼의 기능은 작동하지 않습니다.
- 차일드락 상태에서는 전원을 눌렀을 시 전원이 꺼지나 차일드락 상태는 유지합니다.
- 차일드락 설정 중이고 전원이 꺼진 상태에서는 전원 버튼이 작동하지 않습니다.
- 차일드락 상태에서 전원을 켜고자 할 시 차일드락 버튼을 1초 이상 눌러 잠금을 해지한 후 전원 버튼을 누르십시오.



### 2 차일드락이 설정된 상태에서 차일드락 버튼을 2초 이상 누르면 잠금 기능이 해제됩니다.

- 화구 작동 후 6시간 동안 버튼 입력이 없을 시 전원이 꺼집니다.
- 차일드락 설정 중 전원이 꺼진 상태에서도 잠금 설정은 유지됩니다.



## 자동 꺼짐 기능

### 1 화구 작동 후 6시간 동안 버튼 입력이 없을 시 안전을 위하여 작동 중이던 화구가 자동으로 꺼진 후, 전원이 꺼집니다.

- 소비자 안전을 위해 최대 작동 시간을 6시간으로 제한하였습니다.

### 2 전원이 켜진 후, 버튼 입력 및 화구 작동이 없을 시 10분 후 자동으로 전원이 꺼집니다.

## 음성기능

### 1 전원이 인가된 대기 중인 상태에서 [일시정지] 버튼을 누르면 음성 설정 모드로 진입합니다.

### 2 음성 설정 모드로 진입하면 화력 표시부에 현재 설정된 음량의 크기를 표시합니다.

### 3 음량을 일시정지 버튼을 누를때 마다 변경됩니다.

### 4 5초 동안 키 입력이 없거나 전원 버튼을 누르면 저장됩니다.

### 5 음량은 0 ~ 4단까지 변경 가능합니다.

- 0단일 때는 음성이 Off됩니다.





# 에너지 쉐어링

## 쿠첸 전기레인지 에너지 쉐어링

### 쿠첸 전기레인지의 에너지 쉐어링 기술이란?

- 전기레인지 화구의 에너지를 효과적으로 배분합니다.
- 가정용 전원 플러그 사용, 기존 전기레인지의 설치 및 안전성 문제를 개선하였습니다.
- 쿠첸 전기레인지는 전원 플러그의 최대 사용 전류 이하로 조절하여 제품을 안전하게 사용 가능합니다.  
※ 전원 플러그 최대 사용 전류: 16 A

### 쿠첸 전기레인지 화구 사용별 출력

#### 1) 화구의 구성

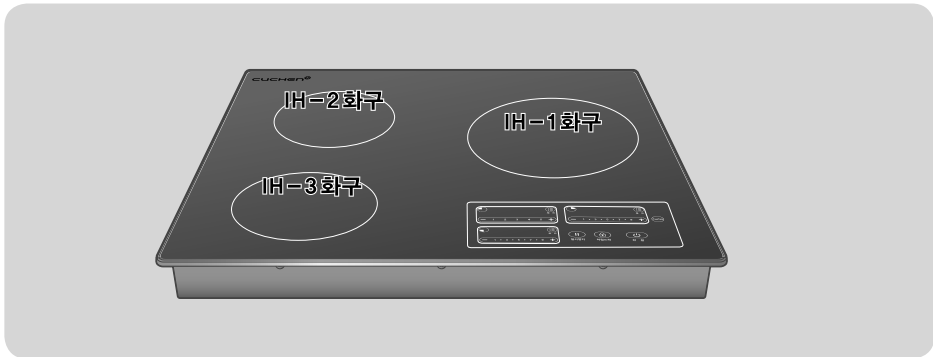

#### 2) 화구 전력 제어 기능

- 3개의 IH 화구 사용 시 TURBO 사용 제한
- TURBO 화구와 1개의 화구 사용 중 IH-2 작동 시 TURBO에서 9단계로 제한 조정
- TURBO를 사용하고자 한다면 1개의 화구를 사용하지 마십시오.

화구 구성	개별 화구	2개 화구 사용			3개 화구
IH-1	2,000W	2,000W	2,000W	-	1,400W
IH-2	700W	700W	-	700W	700W
IH-3	1,400W	-	1,400W	1,400W	1,400W
최대 소비전력	2,000W	2,700W	3,400W	2,100W	3,500W
최대 전류	9.09A	12.27A	15.45A	9.54A	15.9A

※ 3개 화구 사용시 터보 사용 제한됩니다.

# 잔열 주의 표시 안내

## 잔열 주의 표시

화구에 일정 온도 이상의 열이 감지되면 안전을 위해 다음과 같은 방식으로 잔열 주의를 표시합니다.

- 잔열이 감지된 화구에 H 문구가 나타납니다.

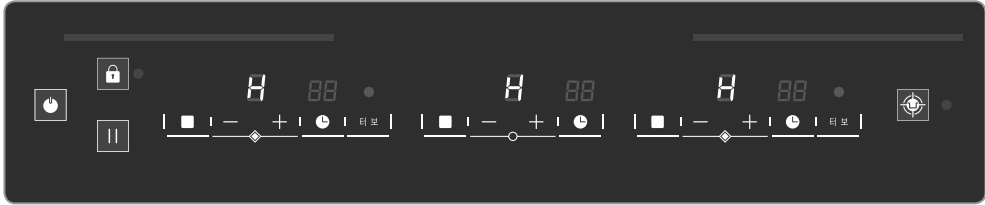

\* 상기의 이미지는 예시입니다. 제품에 따라 표시부의 위치 및 디자인이 다를 수 있습니다.

## 잔열 주의 표시에 대한 묻고 답하기

**Q** 화구에 뜨거운 용기를 올려 놓았을 뿐인데 왜 'H'가 표시되나요?

**A** 쿠첸 인덕션 모듈 및 하이라이트 모듈의 센서가 온도를 감지하여 일정 온도 이상에서는 'H'가 표시됩니다. 사용하지 않은 화구에 뜨거운 용기를 놓으면 일정한 온도 이하로 떨어지기 전까지는 계속 'H' 경고가 표시됩니다.

**Q** 화구를 사용하지 않고 2시간이 지났는데도 왜 'H'가 표시되나요?

**A** 화구를 사용하지 않더라도 세라믹 상판의 온도가 일정 온도 이상으로 감지되면 'H'가 표시됩니다.

**Q** 화구를 사용하고 있지 않는데 'H'가 표시된 상태에서 왜 작동하는 소리가 들리나요?

**A** 화구의 세라믹 상판의 온도가 일정한 온도 이상으로 감지되면 상판을 식히기 위하여 팬(fan)이 작동하여 식히도록 설정되어 있습니다.

\* 인덕션 화구가 없는 제품은 해당하지 않습니다.

**Q** 화구를 짧게 사용하였는데 'H' 문구가 표시되나요?

**A** 사용 시간이 짧아도 일정 온도에 도달하면 'H' 문구는 표시하도록 하였습니다.

**Q** 전기레인지 전원을 꺼도 'H' 문구가 표시되나요?

**A** 전원을 꺼도 안전을 위해 'H' 문구를 표시하며 일정시간이 지난 후 'H' 문구는 사라집니다. 이때 다른 뜨거운 용기를 올려놓아도 'H' 문구는 켜지지 않습니다.

# 전기레인지 청소하기

## 청소 시 주의사항

- 상판이 완전히 식은 후에 청소하십시오. 화상의 위험이 있습니다.
- 상판이 식기 전에 청소해야 하는 경우 오븐 장갑을 착용하십시오.
- 본체를 물로 씻지 마십시오. 고장의 원인이 됩니다.
- 스크래퍼 사용 시 날카로운 면도날에 주의하시기 바랍니다.

## 청소 주기

- 최소 주 1회 정기적으로 청소하십시오.
- 깨끗한 상태를 유지하기 위해 매일 청소하는 것을 권장합니다.

## 청소 도구



- 효율적으로 청소하기 위해서는 반드시 지정된 전용 세정제를 사용하십시오. 일반 세제 및 연마제 등으로 청소하면 상판이 부식되어 파손의 위험이 있습니다.
- 스크래퍼 날에 기스나 녹이 생기면 사용을 중단하고 날을 교체하십시오.



스크래퍼



전용 세정제

### 사용해서는 안되는 도구 및 세정제

전용 세정제나 도구를 사용하지 않으면 상판에 손상이 가거나 얼룩이 생길 수 있습니다. 다음과 같은 도구와 세정제는 사용하지 마십시오.

- 쇠 수세미, 플라스틱 스크래퍼, 사포, 스펀지, 오븐 스프레이 등의 도구
- 암모니아나 염소 표백제가 첨가되어 있는 유리 세정제
- 부식제 및 연마제가 들어있는 세정제
- 라이터 기름 또는 WD-40과 같은 인화성 세정제



전용 세정제 및 스크래퍼 구입은 1577-2797로 문의하십시오.

# 전기레인지 청소하기

## 스크레퍼 사용 방법



- 스크레퍼 사용 전 스크레퍼 날에 기스나 녹이 있는지 확인하십시오. 기스나 녹이 있을 경우 날을 교체하십시오.
- 스크레퍼 사용 시 날카로운 날에 주의하십시오.
- 스크레퍼 사용 후에는 안전을 위해 칼날이 노출되지 않은 상태에서 보관하십시오.

- 1** 스크레퍼의 손잡이에 위치한 버튼을 위로 밀어 칼날이 나오게 하십시오.



- 2** 스크레퍼를 상판에서 30 - 40° 각도를 유지하여 긁으십시오.

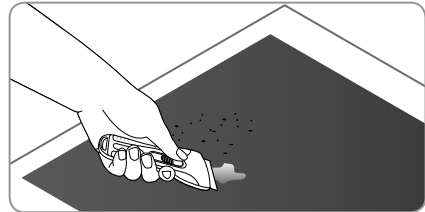

- 3** 긁어낸 이물질을 제거한 후 세정제를 잘 흔들어 상판에 뿌리십시오.

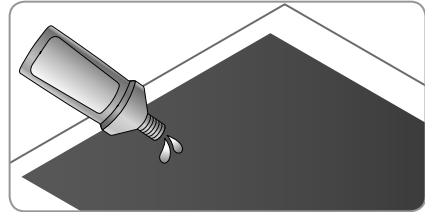

- 4** 행주로 세정제와 이물질을 깔끔하게 제거한 후 마무리하십시오.

- 얼룩이 남아 있는 경우 세정제로 다시 제거하십시오.

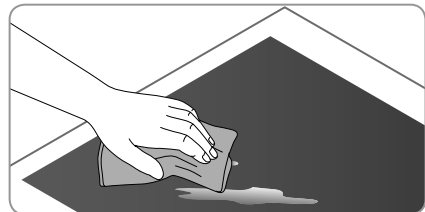

- 상판의 깨끗한 유지보수를 위해 매일 청소를 권장합니다.
- 바닥 면이 깨끗한 용기 및 냄비를 사용하십시오.  
냄비의 바닥에 그리스, 오일이 묻은 용기나 녹이 난 용기의 사용을 피해주시시오.  
특히, 냄비의 녹은 한번의 사용으로 상판의 영구적인 손상을 남길 수 있습니다.
- 물기가 있다면 사용 전 제거해 주십시오. 젖은 용기를 사용하면 물속의 석회성분 때문에 상판에 뿌연게 얼룩이 생길 수 있습니다.
- 사용할 용기가 조리구의 중앙에 놓여 있는지 확인하십시오.
- 조리구에 빈 냄비와 프라이팬을 두지 마십시오. 상판이 손상 될 수 있습니다.
- 상판 조작부에 뜨거운 냄비를 올려두지 마십시오. 제품의 수명 단축 및 오작동의 우려가 있습니다.
- 상판에 단단하거나 뾰족한 물체를 떨어뜨리지 마십시오. 상판이 파손될 수 있습니다.
- 전용 세정제를 조리영역에 뿌린 후 가열하는 것은 상판 표면에 손상을 줄 수 있습니다.
- 조리부에 흘러 넘친 음식찌꺼기가 타는 연기는 건강에 위험할 수 있습니다.

- 용기를 유리 상판 위에서 끌어서 이동하지 말아주십시오.  
상판 스크래치의 원인이 됩니다.



- 조리 후 상판에 음식물에 의한 오염이 발생할 경우, 상판이 완전히 식은 후에 청소해 주십시오.
  - 잔열에 의한 화상의 위험이 있습니다.
  - 항상 청결한 상태를 유지하십시오.



- 본체를 물로 씻지 마십시오.
  - 전기 부품에 물이 들어가 고장의 원인이 됩니다.



- 간단한 세척은 물을 꼭 짰 행주로 닦으십시오.
- 기름때 제거 시, 주방용 중성 세제를 부드러운 천에 묻혀 닦으십시오.
  - 산성, 알칼리성 세제 (표백제, 강력한 합성세제 등)를 사용하지 마십시오.
  - 변색의 원인이 됩니다.
- 세라믹 상판의 표면 위에 소금이나 설탕이 늘어붙을 경우, 파손의 우려가 있으므로 즉시 청소하십시오.



# 유지 관리하기

## 기본 청소 방법



- 설탕 등의 당분이 있는 음식물이 상판에 묻을 경우 반드시 즉시 상판을 청소하십시오. 즉시 상판을 청소하지 않으면 상판이 손상될 수 있습니다.
- 전용 세정제를 화구 영역에 뿌린 후 가열하는 것은 상판 표면에 손상을 줄 수 있습니다.
- 스크레퍼를 사용할 때에는 스크레퍼 날에 기스나 녹이 있는지 확인한 후 깨끗한 상태에서만 사용하십시오.

- 간단한 세척은 물을 꼭 짰 행주로 닦으십시오.
- 기름때를 제거할 때에는 주방용 중성 세제를 부드러운 천에 묻혀 닦으십시오.
- 물때 또는 딱딱하게 굳은 얼룩은 스크레퍼를 사용하여 제거한 후 전용 세정제를 이용하여 남은 이물질을 제거하십시오.

## 유형별 청소 방법

설탕, 시럽, 유제품, 토마토 제품,  
플라스틱, 알루미늄 호일

준비물: 전용 세정제, 스크레퍼, 오븐 장갑

이물질이 묻거나 눌러 붙었을 경우 즉시 오븐 장갑을 끼고 스크레퍼를 이용하여 이물질을 제거하십시오.

상판이 식은 후 전용 세정제를 이용하여 부드러운 천으로 표면을 닦으십시오.

탄 음식물로 생긴 짙은 얼룩이나 변색

준비물: 전용 세정제, 스크레퍼

전용 세정제를 표면에 바르고 젖은 종이 타월이나 부드러운 천으로 오염물을 닦은 후 남은 이물질은 스크레퍼를 이용하여 제거하십시오.

끈적한 기름때, 음식물 자국, 물 자국

준비물: 전용 세정제

전용 세정제를 표면에 바르고 젖은 종이 타월이나 부드러운 천으로 오염물을 닦으십시오.

무지개 빛깔 (금속 빛깔) 얼룩

준비물: 전용 세정제

상판 표면이 식은 직후 전용 세정제를 오염물에 바르고 젖은 종이 타월로 문지르십시오. 금속 빛깔이 완전히 없어지지 않는 경우 청소를 반복적으로 하면 희미해집니다.

# 서비스를 요청하기 전에

제품의 고장은 아니지만 사용법에 익숙하지 않거나 사소한 원인으로 전기레인지가 비정상적으로 작동할 수 있습니다. 이런 경우 다음 사항을 점검한다면 서비스센터의 도움 없이 간단한 문제는 해결하실 수 있습니다. 아래 항목을 점검한 후에도 문제가 해결되지 않으면 A/S 고객센터로 문의해 주십시오.

현상	조치방법
버튼을 눌러도 작동하지 않는 경우	<ul style="list-style-type: none"> <li>차일드락 기능이 설정되어 있는지 확인하십시오.</li> <li>누전 차단기가 내려가 있는지 확인하십시오.</li> </ul>
전원 공급은 원활하지만 버튼을 눌러도 작동하지 않는 경우	<ul style="list-style-type: none"> <li>전원 연결 부분이나 퓨즈가 끊어졌을 경우 서비스 센터에 연락하십시오.</li> </ul>
사용 중 전원이 자동으로 꺼지는 경우	<ul style="list-style-type: none"> <li>버튼부에 이물질이나 물이 있으면 제거 후 다시 확인하십시오.</li> </ul>
사용 중 화력이 약해질 때	<ul style="list-style-type: none"> <li>IH-1구를 터보 작동 중 IH-2, IH-3구를 모두 작동하면 IH-1구 출력이 낮아집니다.(에너지세어링 참고)</li> </ul>
사용 중 제품에서 소음이 발생할 때	<ul style="list-style-type: none"> <li>'탁, 탁' 등의 소리가 발생하는 일이 있으나, IH 용기의 열팽창에 의한 것입니다. (용기의 종류에 따라 '징, 찌' 등 공진하는 소리가 날 수 있습니다.)</li> <li>'붕'과 같이 바람 부는 소리는 내부 열을 식혀주기 위해 팬 모터가 돌아가는 소리입니다. (내부 온도에 따라 소리의 크기가 달라질 수 있습니다.)</li> </ul>
가열이 되지 않으면서 IH 화력 단계 표시등에 U 표시가 점등될 때	<ul style="list-style-type: none"> <li>상판 위에 용기가 올려져 있는지 확인하십시오.</li> <li>용기가 상판 화구 중앙에서 벗어나 있는지 확인하십시오.</li> <li>IH 전용 용기가 올려져 있는지 확인하십시오.</li> </ul>
E1, E2 표시가 점등될 때	<ul style="list-style-type: none"> <li>온도 센서에 문제가 있을 경우 점등됩니다. 문제가 지속될 경우 서비스 센터에 연락하십시오.</li> </ul>
E8 표시가 점등될 때	<ul style="list-style-type: none"> <li>IH 가열 시 온도 센서가 약 5분간 온도 변화를 감지하지 못할 경우, E8 표시가 점등됩니다.</li> <li>용기의 사이즈가 크고 내용물의 양이 너무 많아 온도 변화가 없거나 일정 온도가 올라간 후 온도가 유지되었을 때 발생합니다.</li> <li>전원을 끈 후 다시 작동시키십시오.</li> <li>문제가 지속될 경우 서비스 센터에 연락하십시오.</li> </ul>
E9 표시가 점등될 때	<ul style="list-style-type: none"> <li>표시된 화구는 작동 불가능 상태입니다. (표시되지 않은 화구는 작동이 가능합니다.)</li> <li>표시되지 않은 화구는 작동이 가능합니다.</li> <li>전원을 다시 넣은 후에도 문제가 지속될 경우 서비스 센터에 연락하십시오.</li> </ul>
IH 화구에 불이 안들어오는 경우	<ul style="list-style-type: none"> <li>정상 제품으로 IH 화구는 용기 직접 가열로 하이라이트 화구처럼 불이 들어오지 않습니다.</li> </ul>
IH 화구의 표시부에 "H"가 표시되요.	<ul style="list-style-type: none"> <li>IH 세라믹 상판의 온도를 측정하여 일정 온도 이상 시 "H"가 표시됩니다.</li> <li>사용하지 않은 상태에서도 세라믹 상판 온도가 뜨거우면 "H"가 표시됩니다.</li> </ul>

▶ 서비스 문의

(주)쿠첸 : 1577-2797

## 제품 규격

제품명		핫플레이트 (인덕션핫플레이트 겸용)	
모 델 명		IH30 Series	
정격전압		220 V~, 60 Hz	
소비전력		3 500 W	
화구별 최대 소비전력	IH 1	1 400 W (T: 2 000 W)	
	IH 2	700 W	
	IH 3	1 400 W	
크기 (길이 × 폭 × 높이)		580 × 510 × 68 mm	
무 게		분리형	9.7 kg (포장 포함 중량: 11.9 kg)
		일체형	11.9 kg (포장 포함 중량: 14.7 kg)

제품의 성능 개선을 위하여 규격변동이 있을 수 있습니다.



# 품질 보증

## 소비자 피해 보상 안내 (품질 보증 기간: 구입일로부터 1년 이내)

소비자의 피해 유형		보상 내역		
		보증 기간 이내	보증 기간 이후	
부품 보유 기간내 정상적인 사용 중 자연 발생한 성능 및 기능상의 고장 및 발생	구입 10일 이내에 중요한 수리를 요하는 경우	제품교환, 환불		
	구입 1개월 이내에 중요 부품에 수리를 요하는 경우	제품교환		
	교환된 제품이 1개월 이내에 중요한 수리를 요하는 경우	환불		
	부품 교환 불가능 시			
	수리가능	하자 발생 시	무상수리	정액 감가상각한 금액에 10%를 가산하여 환불
		동일한 하자에 대하여 수리했으나 3회째 발생 여러 부위의 고장으로 총 4회 수리 받았으나 고장이 재발(5회째)	제품교환, 환불	
	수리 불가능 시			
	수리용 부품을 보유하고 있지 않아 수리가 불가능한 경우			
	소비자가 수리 의뢰한 제품을 분실한 경우			
제품 구입 시 운송 과정 및 설치 중 발생한 피해	제품교환			
소비자의 과실에 의한 고장	수리가 가능한 경우	유상수리	유상수리	
	수리용 부품을 보유하고 있지 않아 수리가 불가능한 경우	유상수리에 해당하는 금액징수 후 제품교환		
기타	천재지변에 의해 고장이 발생한 경우	유상수리	유상수리	
	사용 전원의 이상 및 접속기기의 불량으로 인하여 고장이 발생한 경우			
	쿠크의 위임을 받지않은 사람의 수리 및 개조에 의한 고장			
	정상 사용 시 마모되는 소모성 부품의 교환			
	제품의 하자가 아닌 외부 원인에 의한 경우			

- 구입일자 확인이 안될 경우 제조년월일로부터 3개월이 경과한 날부터 품질보증기간을 기산합니다.
- 명시되지 않은 사항은 ‘소비자 피해 보상 규정’ 또는 ‘소비자 분쟁 해결 기준’에 따릅니다.
- 핵심 부품인 인덕션 발열체 코일은 10년 무상 보증합니다.
- 가정용 제품을 영업용도(영업활동, 비정상적인 사용환경 등)로 사용하거나, 산업용 제품인 경우에는 무상 보증 기간을 6개월로 적용합니다.

# 품질 보증

## 인덕션 발열체 10년 보증

쿠첸만의 인덕션 기술을 바탕으로 인덕션 레인지 핵심부품인 인덕션 발열체 코일에 대하여 10년 무상 보증합니다.

- 인덕션 화구가 있는 제품에만 해당 합니다.



## 유상서비스(고객의 비용 부담)에 대하여

서비스를 신청할 때 다음과 같은 경우는 무상서비스 기간 내라도 유상 처리됩니다.

- 제품내에 이물질(물, 음료수, 커피, 장난감 등)을 투입하여 고장이 발생하였을 경우
- 고객의 과실로 제품을 떨어뜨리거나 충격으로 인하여 제품 파손 및 기능상의 고장이 발생하였을 경우
- 시너, 벤젠 등 유기용제를 사용하여 외관이 손상 및 변형된 경우
- 쿠첸 정품이 아닌 부품이나 소모품을 사용하여 제품 고장이 발생하였을 경우  
(쿠첸 정품은 서비스 센터로 문의하여 지정된 서비스 센터에서 구입하신 후 사용하십시오.)
- 사용 전압을 잘못 인가하여 제품 고장이 발생하였을 경우
- 제품을 임의로 분해하여 부속품이 분실되거나 파손되었을 경우
- 쿠첸 서비스 센터의 수리기사가 아닌 사람이 제품을 수리 또는 개조하여 고장이 발생하였을 경우
- 천재지변(낙뢰, 화재, 풍수해, 가스, 냉해, 지진 등)에 의해 고장이 발생하였을 경우
- 쿠첸 제품 사용설명서 내에 '안전을 위한 주의사항'을 지키지 않아 고장이 발생하였을 경우  
(‘안전을 위한 주의사항’을 잘 지키면 제품을 오래 사용할 수 있습니다.)
- 기타 고객 과실에 의하여 제품 고장이 발생하였을 경우

## 폐가전 제품 처리 방법

- 배터리는 안전하게 처분하여 주십시오.
- 배터리는 기기를 폐기하기 전에 기기에서 분리하고 분리할 때는 기기 전원을 차단하여 주십시오.

### 신규제품 구입 시

신제품을 구입하시고 폐가전 제품 발생 시에는 A/S 고객 센터(1577-2797)로 문의하시면 처리 방법을 안내해 드립니다.



### 단순 폐기 시

가전 제품, 가구 등 대형 생활 폐기물을 버리고자 할 경우에는 지역 주민센터로 연락하시면 됩니다.



## 제품보증서

제품명	핫플레이트 (인덕션핫플레이트 전용)	보증 기간 1년
모델명	IH30 Series	
SER.NO.		
구입일자	년 월 일	
고객성명		
TEL.		

- 본 제품에 대한 품질보증은 보증서에 기재된 내용으로 보증 혜택을 받습니다.
- 무상 보증 기간은 구입일로부터 산정되므로 구입일자를 기재 받으시기 바랍니다.  
(구입일자 확인이 안될 경우 제조년월로 3개월이 경과한 날 이후부터 품질보증 기간을 기산합니다.)
- 가정용 제품은 영업용도(영업활동, 비정상적인 사용환경 등)로 사용하거나, 산업용제품인 경우에는 무상 보증기간을 영업용도 1/2(6개월)로 적용합니다. (핵심 부품 포함)
- 이 보증서는 재발행되지 않습니다.
- 별도 계약에 의한 공급(조달, HOST, 단일용품 등)일 경우에는 주계약에 따라 보증내용을 적용합니다.

쿠첸 순정품이 아닌 부품을 사용하였을 경우 발생한 문제는 책임질 수 없습니다.

**(주)쿠첸**

충청남도 천안시 서북구 공단로 78-65(성성동)



## A/S 고객센터

전국 어디서나 **1577-2797**

(지역번호 없이)

방문 A/S 가능 (일부 도서 산간 지역 제외)

평일 09:00~18:00까지/토요일 09:00~13:00까지 (단, 공휴일 제외)

온라인 인터넷 서비스 <http://www.cuchen.com/> / 제품 사용 중 고장으로 인한 서비스가 필요하면 연락하십시오  
언제나 친절하고 빠르고 정확한 서비스를 제공합니다

### 애프터 서비스를 받으려면...

- 품질보증: 보증기간은 구입일로부터 1년입니다.
- 수리용 성능부품의 최저 보유기간: 쿠첸의 수리용 성능 부품(기능 유지의 목적에 필요한 부품)의 최저 보유기간은 제조가 끝난 후 5년으로 합니다.
- 서비스에 관한 사항은 A/S 고객센터에 문의하시면 신속히 해결해 드리겠습니다.

쿠첸 순정품이 아닌 부품 사용으로 발생한 문제는 책임지지 않습니다.  
제품 사양은 성능 향상을 위해 사전에 예고없이 변경될 수 있으며 실제와 다소 다를 수 있습니다.