



CUCHEEN*

쿠첸 자외선살균건조기 사용설명서

- 본 제품은 국내생산으로, 사용 전압이 다른 국외에서는 사용할 수 없습니다.
- 쿠첸 자외선살균건조기를 안전하게 사용하기 위해 사용전에 본 사용설명서를 반드시 읽어 주십시오.
- 읽고 난 뒤에는 제품을 사용하는 사람이 항상 볼 수 있는 곳에 보관해 주십시오.

Looks Good



Easy



Smart



품질 책임주의를 실현하는 친환경 쿠첸 자외선살균건조기
본 사용설명서에는 제품 보증서가 포함되어 있습니다.

안전한 사용을 위한 주의사항

- 사용자의 안전과 재산상의 손해를 사전에 방지하기 위한 내용입니다.
아래의 내용을 잘 읽고 올바르게 사용하여 주세요.
주의 사항은 "경고"와 "주의"의 두가지로 구분되어 있으며 의미는 다음과 같습니다.



경고

표시사항을 위반할 때
심각한 손해나 사망이
발생할 가능성이
있는 경우



주의

표시사항을 위반할 때
경미한 손해나 제품
손상이 발생할 가능성이
있는 경우

- 표시의 내용

| | |
|---|--|
|  금지를 나타냅니다. |  젖은손 접촉금지를 나타냅니다. |
|  분해금지를 나타냅니다. |  반드시 지켜야 할 것을 나타냅니다. |
|  접촉금지를 나타냅니다. |  전원플러그를 콘센트에서 반드시 분리할 것을 나타냅니다. |

경고

전
원

- 전원코드를 뽑을 때는 반드시 전원 플러그를 잡고 뽑으십시오.
- 감전 및 화재의 원인이 됩니다.



- 전원코드를 꽂거나 뺄 때는 반드시 손의 물기를 제거한 후 꽂거나 빼십시오.
- 감전의 원인이 됩니다.



- 접지 단자가 있는 220V 전용콘센트를 사용하십시오.
- 감전 및 화재의 원인이 됩니다.



- 코드 및 전원플러그가 파손되거나 흔들릴 때는 사용하지 마십시오.
- 감전 및 화재의 원인이 됩니다.
구입처 및 서비스 센터에 연락하여 교환하십시오.



안전한 사용을 위한 주의사항

경고

준
비

전
원

- 전원코드를無理하게 구부리거나, 묶거나, 잡아 당기지 마십시오.
- 감전 및 화재의 원인이 됩니다.



- 전원코드위에 무거운 물건을 올려 놓거나 코드가 제품에 눌리지 않게 하십시오.
- 감전 및 화재의 원인이 됩니다.



- 전원플러그에 묻어 있는 먼지나 이물질들을 깨끗이 닦고 사용하십시오.
- 감전 및 화재의 원인이 됩니다.



- 정격 10A 이상의 콘센트를 단독으로 사용하십시오.
- 이상과열로 화재의 원인이 됩니다.



- 사용하지 않을 때는 전원코드를 콘센트에서 뽑아 주십시오.
- 이상과열로 화재의 원인이 됩니다.



경고

설
치

- 싱크대, 목욕탕 등 제품에 물이 들어 갈 수 있는 곳이나 화학성 물질이 있는 곳에서는 사용하지 마십시오.
- 감전 및 화재의 원인이 됩니다.



- 경사진 곳이나 울퉁불퉁한 곳에서는 사용하지 마십시오.
- 화상 및 상해의 원인이 됩니다.



- 어린이가 혼자 사용하거나 어린이 손에 닿을 수 있는 곳에서 사용하지 마십시오.
- 화상 및 감전, 상해의 원인이 됩니다.



- 전원코드에 발이 걸리지 않도록 하고, 전원코드가 테이블 위에 눌리지 않도록 하십시오. (특히, 어린이를 주의 하십시오.)
- 화상 및 상해의 원인이 됩니다.



안전한 사용을 위한 주의사항



경고



주의

설치

- 제품에 직사광선이 쬐는 곳, 가스레인지, 전열기구 등의 가까이에서 사용이나 설치 하지 마십시오.
- 화재 및 감전, 제품변형의 원인이 됩니다.



- 통풍이 잘되는 곳에 벽면과 15cm 이상 간격을 두고 설치 하십시오.
- 화재의 위험이 있습니다.



경고

사용

- 건조 또는 건조 직후에는 내부 및 식기에 손을 대지 마십시오.
- 화상의 원인이 됩니다.



- 도어 스위치 고장시에는 제품을 사용 하지 마시고 서비스 센터로 연락하십시오.
- 시의선에 의해 눈이 나빠지거나 피부가 손상될 수 있습니다.



경고



주의

- 식기 건조 및 살균 이외의 용도로 사용하지 마십시오.
- 화재의 원인이 됩니다.



- 식기류를 완전히 넣지 않고 문을 닫지 마십시오.
- 충격으로 유리가 파손되어 상해의 원인이 됩니다.



안전한 사용을 위한 주의사항

경고

준비

청소 및 보관

- 반드시 열기 배출구의 이물질은 제거한 후 사용해 주십시오.
- 감전 및 화재의 원인이 됩니다.

- 물을 직접 뿌려 청소하거나 벤젠, 신나, 알콜 등으로 닦지 마십시오.
- 감전 및 화재의 원인이 됩니다.



주의

- 제품위에 무거운 물건이나 뜨거운 물건을 올려 놓지 마십시오.
- 상해 및 제품변형의 원인이 됩니다.

- 먼지 또는 습기가 많은 곳에 보관하지 마십시오.
- 감전 및 화재, 제품변형의 원인이 됩니다.



경고

기타

- 제품을 분해, 수리, 개조하지 마십시오.
- 감전 및 화재의 원인이 됩니다.

- 어린이가 제품안에 들어가지 못하도록 하십시오.
- 어린이가 건조기 안으로 들어 가면 생명이 위험이 됩니다.

- 실균건조기에서 이상한 소리, 냄새, 연기가 나면 전원플러그를 빼고 서비스 센터로 연락하십시오.
- 감전 및 화재의 원인이 됩니다.



차례

준비

안전한 사용을 위한
주의사항 ----- 2 - 5
(반드시 읽고 사용해 주십시오)

특징 ----- 6
각 부분의 이름 ----- 7
설치방법 ----- 8

사용 및 청소

사용방법 ----- 9 ~ 11
청소방법 ----- 12

기타 사항

고장 신고전 확인사항 -- 13
제품규격 ----- 14
제품보증서 ----- 15

특징



우수한 살균효과

살균력이 강한 자외선 살균등이 식기에 붙어 있는 세균을 확실하게 없애 줍니다.

살균과 건조를 동시에

컵, 접시 등 각종 식기의 살균과 건조를 동시에 할 수 있어 편리 합니다.

세련된 디자인

단순하면서도 세련된 디자인이 주방의 분위기를 더욱 살려 줍니다.

본 살균건조기는 220V전용입니다.

- 110V지역에서 사용시 승압용변압기를 가까운 대리점이나 서비스센터에서 구입하여 연결후 사용하세요.

사용중이나 사용후에는 제품이 뜨거우므로 화상을 입지 않도록 주의하십시오. 특히 어린이가 직접 제품을 만지지 않도록 주의해 주십시오.

각 부분의 이름

준비

- **자외선 살균등**
강력한 살균효과가 있습니다.

- **선반걸이(상단)**
식기선반(상단)을 걸어 놓고, 컵그릇, 컵, 수저통등을 올려 놓으세요.

- **손잡이**
문을 열고 닫을 때 사용하세요.

- **선반걸이(하단)**
식기선반(하단)을 걸어 놓고, 접시, 반찬그릇, 방공기등을 올려 놓으세요.

- **물받이**
식기에서 떨어지는 물을 받아줍니다.

- **자동버튼**
자동 버튼을 누를 시 건조, 살균을 동시에 할 수 있습니다.

- **건조버튼**
건조 버튼을 누를 시 건조를 할 수 있습니다.

- **살균버튼**
살균 버튼을 누를 시 살균을 할 수 있습니다.

- **운전/정지 버튼**
버튼을 눌러 운전/정지 및 전원을 끌 수 있습니다.

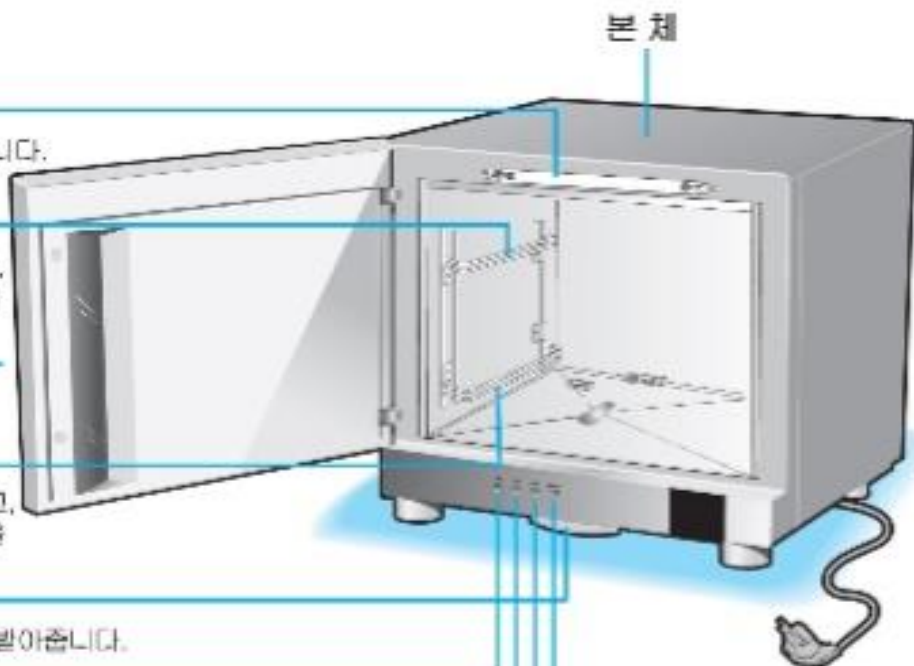

전원플러그
220V 전용콘센트에
꽂아주세요.

부속품

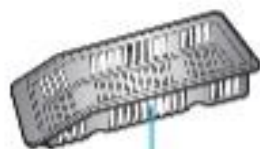

수저통
숟가락, 젓가락 등을
넣어주세요.

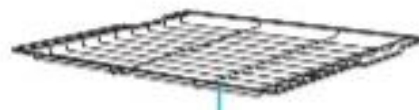

식기선반(상단)

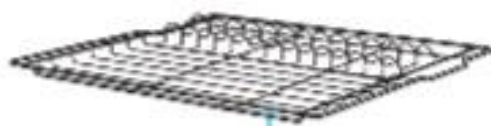

식기선반(하단)

설치방법

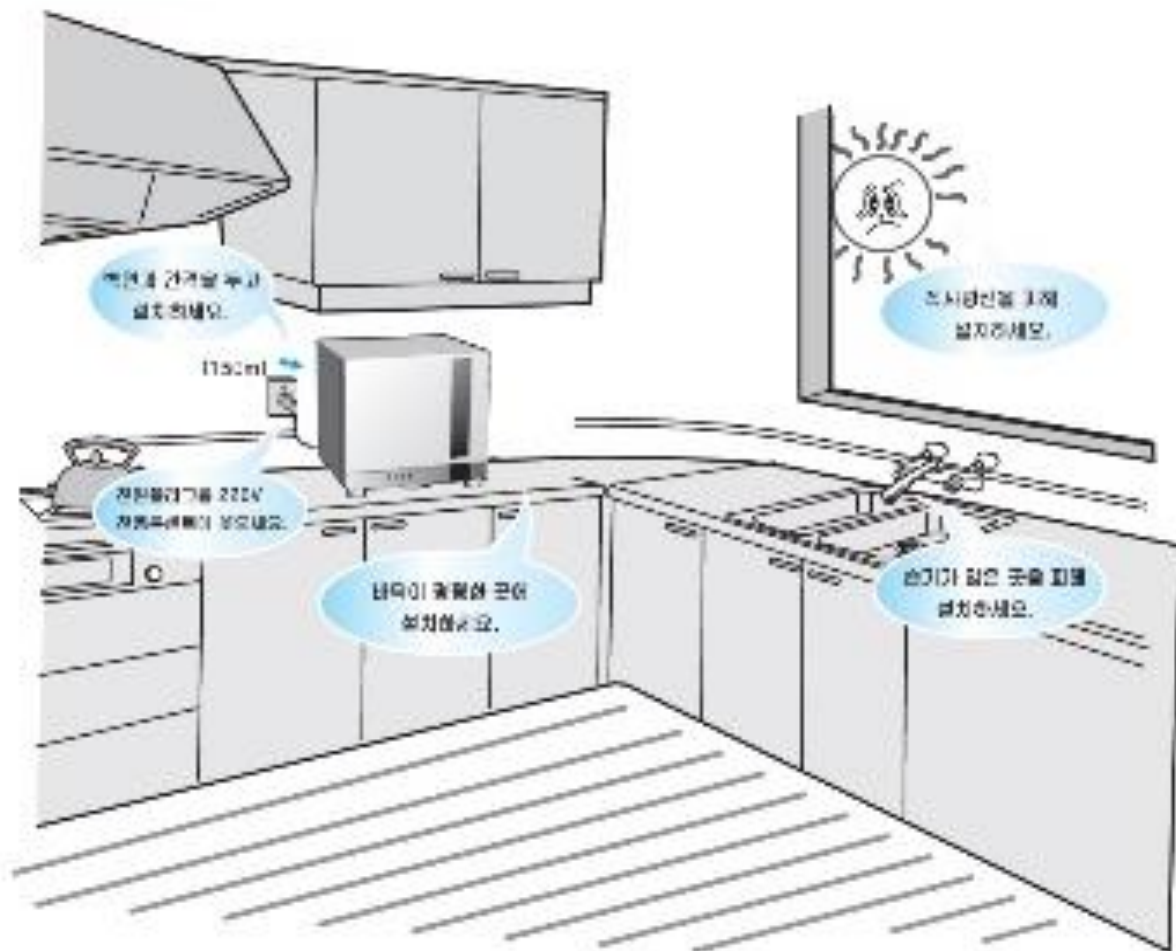

이 제품은 220V 전용입니다.

- 110V 지역 사용시에는 출력을 변압기 (2kVA이상의 출력)를 별도로 구입하여 설치하세요.

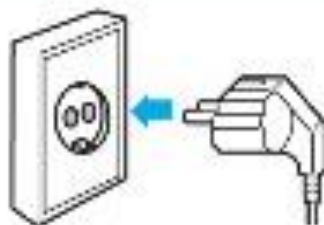

참 조 ● 제품 출하시에는 식기전반(상단, 하단)이 마이크로 고정되어 있으므로 반드시 사용 전에 열어 주세요.

사용방법

사용하시기전에

- 처음 사용시 제품 내부에 허더 사용에 따른 냄새가 발생 할 수 있습니다.
- 실금등은 문이 닫혀야만 작동되며, 문이 닫힌 상태에서 실금등은 인체에 무해합니다.

그릇 넣는 방법

1 식기의 물기를 털어 내세요.



2 식기를 넣으세요.



3 문을 살짝 닫으세요.



사용방법



윗 선반에는

- 국 그릇, 찬밥을 돌려 놓으세요.
- 수저류에는 숟가락, 젓가락 등을 넣으세요.
- 잘 들을 건조, 실금할 때에는 뒷선반에 올려 놓으세요.



아랫 선반에는

- 접시, 반찬 그릇, 밥공기등을 놓으세요.

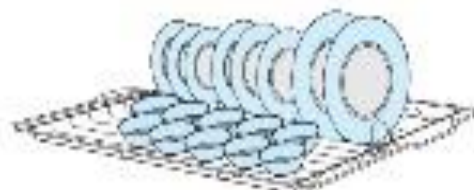

참 조 표준 식기량(1회 건조/실금)

| 용량 | 식기 | 큰접시 | 중간접시 | 작은접시 | 반찬그릇 | 밥공기 | 국그릇 | 수저세트 |
|-----|----|-----|------|------|------|-----|-----|------|
| 7인분 | | 2개 | 2개 | 3개 | 2개 | 4개 | 6개 | 7개 |
| 8인분 | | 2개 | 2개 | 3개 | 2개 | 8개 | 6개 | 8개 |

여기는 권장한 용량이며 높고 수북하게 하면 건조와 실금이 더욱 잘됩니다.

사용방법



건조와 살균을 자유롭게 선택하고자 할 때..



- 1 건조만을 원할 때**
- 건조 버튼을 눌러 사용량에 따라 단계를 설정을 하세요.
 - 건조 단계 설정이 완료되면 4초 후 건조 표시등이 점등됨과 동시에 히터와 모터가 동작합니다.



- 2 살균만을 원할 때**
- 살균 버튼을 눌러 사용량에 따라 단계를 설정 하세요.
 - 살균 단계 설정이 완료되면 4초 후 살균 표시등이 점등됨과 동시에 살균등이 동작합니다.



- 3 건조와 살균을 자동기능으로 한번에 사용을 원할 때**
- 자동 버튼을 눌러 사용량에 따라 단계를 설정 하세요.
 - 자동 단계 설정이 완료되면 4초 후 자동 표시등이 점등됨과 동시에 히터와 모터, 살균등이 설정에 따라 동작합니다.
 - 자동기능은 설정된 시간까지 건조 진행 후 살균이 진행 됩니다.



- 4 즉시 동작, 대기모드, 전체 종료를 원할 때**
- 메뉴 선택 후 운전/정지 key를 입력하면 즉시 동작이 시작됩니다.
 - 동작 중 운전/정지 key를 누르면 대기 모드가 되고 다시 누르면 운전이 됩니다.
 - 전체 종료를 원하시면 운전/정지 key를 약2초 이상 누르시거나 문을 열고 운전/정지 key를 눌러주세요.

| 단계 | 자동 | | | 건조 | 살균 |
|-----|-----|------|-------|------|------|
| | 건조 | 살균 | total | | |
| 적은량 | 20분 | 30분 | 50분 | 50분 | 30분 |
| 중간량 | 50분 | 70분 | 120분 | 80분 | 80분 |
| 많은량 | 80분 | 100분 | 180분 | 120분 | 120분 |

사용방법

살균을 효과적으로 하려면

정해진 위치대로 놓고 사용하세요.



식기의 안쪽을 살균등을 향하여 세워 주세요.

● 식기를 엎어 놓으면 살균효과가 떨어집니다.



식기의 양이 적을 때에는 뒷선반을 사용하세요.



뒷선반에는 작은 식기를 올려 놓아 빛의 양이 아래쪽으로 많이 가도록 해 주세요.



사
용
요
령

자외선 살균등의 원리

● 자외선 살균등으로부터 강력한 자외선이 발생되어 그 빛에 의하여 살균이 됩니다.
살균력은 식기에 빛을 쬐는 양 또는 살균시간에 따라 차이가 날 수 있습니다

주 의

- 열에 약한 식기나 변형되기 쉬운 플라스틱 용기는 넣지 마세요.
- 장기간 사용시 자외선 살균등에 의해 사출물의 변색이 발생할 수 있습니다.

청소방법

- 청소하기전 전원코드를 반드시 뽑아 주십시오.
- 제품 사용 후 내부 청소를 하지 않을 경우 물때 등 이물질이 발생 할 수 있습니다.

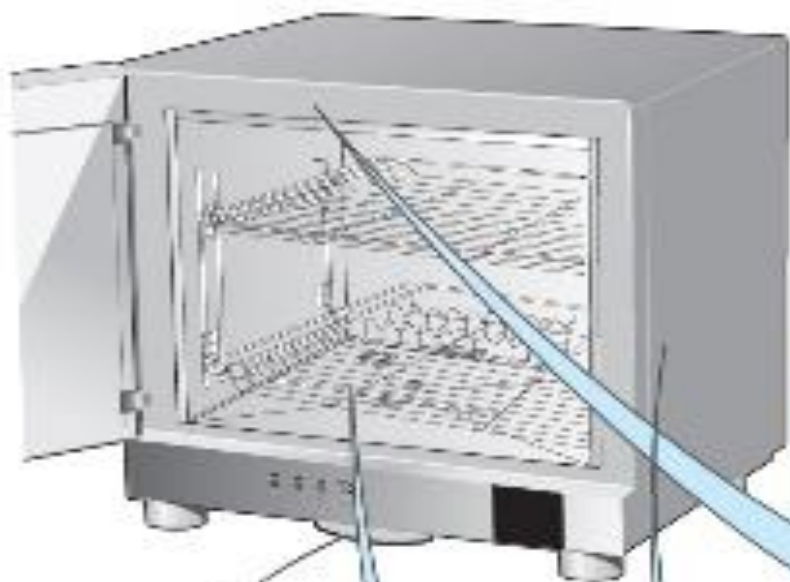

자외선살균등 덮개 빼는 방법

- 살균등을 회색표시 방향으로 돌려 후
프드감쪽 방향으로 뒤어 주세요.

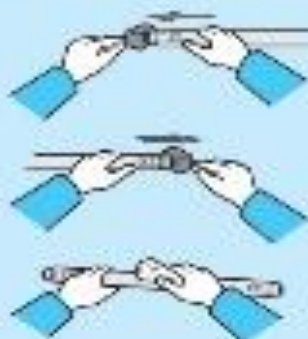

물받이컵

- 물받이컵을 떼내 물을 자주 버리고
여분이 쌓이지 않게
이 스푼에 물이 묻지 않도록
주십시오.



내부/선반

- 내부의 선반과 수저를 잘 닦아
주세요. 내부는 강한 열기로
물이 남은 후 빠른 열기로
뒤어 주세요.



- 내부에 있는
뚜껑 청소하기
법이 있습니다.

외부

- 부드러운 천에 알코올을 묻혀
표면을 닦으실 때
열기로 뒤어
주세요.

- 열선, 선나, 알루미늄의 접촉부분은
사용하지 마세요.



고장시 확인사항

● 다음과 같은 사항에 대하여 서비스를 받으시면 소정의 수수료가 부과될 수 있습니다.
(기타 궁금한 사항이 있을 때는 1577-2797 으로 문의 하시면 자세한 내용을 안내받을 수 있습니다.)

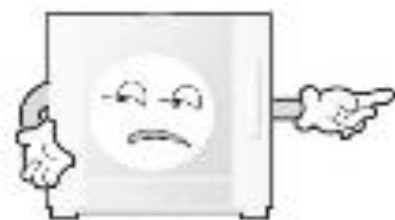

건조가 안돼요.

- 전원플러그를 꽂은 후 전원 및 건조 스위치를 눌렀나요?
- 사용전압과 제품의 표시전압이 같은지 확인하세요.
- 전원플러그가 콘센트에서 빠져 있지 않나요?
- 건조시간 조절스위치를 작동시켰나요?



자외선 살균등이 켜지지 않아요.

- 전원플러그가 콘센트에서 빠져 있지 않나요?
- 사용전압과 제품의 표시전압이 일치하나요?
- 살균등이 소켓트에 확실히 꽂혀 있나요?
- 문은 잘 닫혀 있나요?

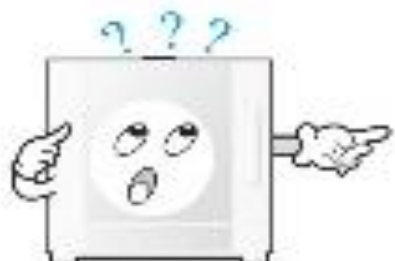

자외선 살균등이 깜박거려요.

- 사용전압의 변동은 없나요?
- 살균등의 수명이 다 되지 않았나요?
(장시간 사용 후 램프가 정동되지 않으면 구입한 대리점이나 서비스 센터에서 구입하여 교환하세요.)

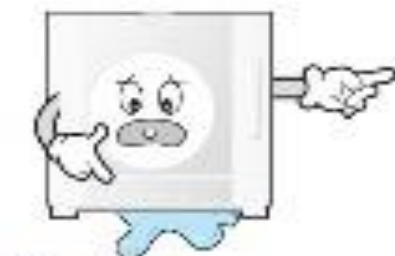

물이 밖으로 새어 나와요.

- 배수관이 빠져 있지 않나요?
- 저물이 수평으로 놓여 있는지 확인하세요.
- 물받이의 물을 비렸는지 확인하세요.

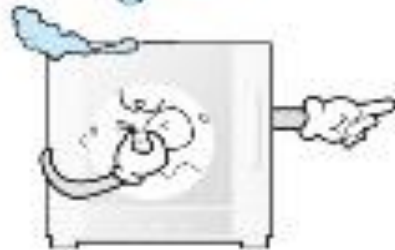

냄새가 나요.

- 초기 제품 구입 후 발생하는 냄새는 건조실 내부의 일부를 위한 실리콘 냄새로 인체에 무해합니다.
- 초기 사용 후에는 냄새가 나지 않습니다.
- 사용 중 냄새가 발생하면 건조기 문을 열어 환기 시킨 후 사용하세요.

제품규격

| | | |
|-----------|---|-----------------------------|
| 모 델 명 | CSD-C071 | CSD-08 Series |
| 정 격 전 압 | 220 V~ , 60 Hz | |
| 정 격 입 력 | 210W(살균등 15W포함) | |
| 정 격 시 간 | 자동 : 50 - 120 - 180 건조 : 50 - 80 - 120 살균 : 30 - 80 - 120 | |
| 안 전 장 치 | 전류퓨즈 : 250V 5A | |
| | 자동온도조절기 : 105℃ | |
| | 온도퓨즈 : 226℃ | |
| 발 열 체 구 조 | 리본식 히터 | |
| 정 격 용 량 | 7인용 | 8인용 |
| 정 격 중 량 | 약 9Kg | 약 11Kg |
| 제 품 크 기 | 521(W) X 400(D) X 514(H) mm | 521(W) X 482(D) X 514(H) mm |
| 부 속 품 | 선반 상·하 각1개, 수저통 1개 | |

제품보증서

| | |
|----------|---------|
| 제품명 | 전기식기건조기 |
| 모델명 | |
| SFR. NO. | |
| 구입일자 | 년 월 일 |
| 고객성명 | TEL. |

보증
기간
1년

1. 정상적인 사용중 제품 제조상의 결함으로 하자가 발생한 그밖에 대해서는 보증기간이 경과 후 보증으로 교환하여 드립니다.
2. 단열 고장인 경우는 A/B 그라 센터로 연락해 주십시오.
3. 다음의 경우는 보증기간 중이라도 유상으로 수리해 드립니다.
 - ▶ 사용상의 부주의 또는 부당한 사용과 화재에 의한 고장
 - ▶ 사용설명서에 명시된 사항의 불이행에 따른 고장
4. 보증 기간 경과 후 수리 : 유상수리가 가능합니다.
5. 수리를 요청 때는 구입일자기 기저권 보증서를 꼭 제시하십시오.
6. 본 보증서는 국내에서만 적용됩니다.
(This warranty is valid only in Korea.)
7. 보증서는 재판매하지 않으므로 소중히 보관하십시오.



(주)쿠헨 순정품이 아닌 부품을 사용하였을 경우 발생한 문제는 책임질 수 없습니다.

소비자 피해보상 안내 (제품보증기간 : 구입일로부터 1년 이내)

| 소비자의 피해유형 | | 보상내역 | | |
|---|--------------------------------------|---|----------|---------------------------|
| | | 보증기간 이내 | 보증기간 경과후 | |
| 부품보상 기간내 정상적인 사용을 하던 중 발생한 성능 저하성으로 인한 고장이 발생 | 구입 10일 이내에 중요한 수리를 요하는 경우 | 제품교환, 환불 | | |
| | 구입 1개월 이내 중요부품이 수리를 요하는 경우 | 제품교환 | | |
| | 부품별 보증이 1개월 이내에 종료된 수리를 요하는 경우 | 유상수리 | | |
| | 부도 교환 불가부품 | | | |
| | 수리 가능 | 회차 발생시 동일회 차에 2회차 초과 시 수리비용이나 3회차 발생 시 여기 부위의 고장으로 총 4회 수리 발생요시 고장의 재발(회차)시 | 유상수리 | 유상수리 |
| | 수리 불가능시 | 제품교환, 환불 | | 정액 추가신착한 금액에 10%를 가산하여 환불 |
| | 수리용 부품을 보유하고 있지 않거나 수리가 불가능한 경우 | | | |
| 스너지가 수리 필요한 제품을 분실한 경우 | | | | |
| 제품 구입시 운송과정 중 화재 등 안전위 피해 | | 제품교환 | | |
| 주요부의 과열에 의한 고장 | 수리가 가능한 경우 | 유상수리 | 유상수리 | |
| | 수리용 부품을 보유하고 있지 않거나 수리가 불가능한 경우 | 유상수리(회차당하는 금액)일시 후 제품교환 | | |
| 기 타 | 신제품에 의한 고장이 발생한 경우 | 유상수리 | 유상수리 | |
| | 사용전전후 미흡 및 관속기기의 결함으로 인하여 고장이 발생한 경우 | | | |
| | (주)쿠헨의 허가를 받지 않은 사람이 수리/개조에 의한 고장 | | | |
| | 정장 사용시 미보이는 소모성 부품의 교환 | | | |
| | 제품의 하자가 아닌 외부원인에 의한 경우 | | | |

* 구입일자 확인이 안될 경우 제조연도일로부터 3개월이 경과한 날부터 총질보증 기간을 기해합니다.

* 경시되지 않은 사항은 소비자 피해 보상 규정에 따릅니다. * 경시되지 않은 사항은 소비자보호원(서울시)에 따릅니다.

* 기정품 제품일 경우(보증기간)를 보증기간의 사용환경 등도 사용하거나, 전기를 사용하지 않을 경우에는 무상보증 기간을 3개월로 적용합니다.

CUCHEN*

A/S 고객센터



전국 어디서나
(지역번호 없이)

52 68 3888 48 68 48 48 48

1577-2797

평일 09:00~19:00 / 토요일 09:00~15:00 / (단, 공휴일 제외)

온라인 인터넷 서비스 : <http://www.cuchen.com>

제품 사용중 고장으로 인한 서비스가 필요하시면 연락하십시오.
언제나 친절하고 빠르고 정확한 서비스를 제공합니다.

이더더 서비스를 받으시려면...

- 품질보증 보증기간은 구입일로부터 1년입니다.
- 수직용 인동구멍의 폭과 보정기간: 제품의 수직용 인동구멍의 위치와 폭의 일정한 범위로 수직 보정기간은 지지가 끝난 후 30일로 정합니다.
- 자세한 경우 사항은 서비스 센터에 문의하시면 신속히 해결하여 드리겠습니다.

• 판매처: (주)쿠첸 충청남도 천안시 서북구 금민로 99 (충청남도)

• 제조처/제조국: (주)진양 한국: 경상남도 창원시 성산구 상남로 306번길 8

- [주]쿠첸 수리센터에 다른 부품을 사용하실때 잘못 넣어서 문제가 될수 있습니다.
- 저를 포함한 모든 활동을 위해 사전 계정이 필요합니다.