



이 종이는 친환경 인증을 받은 업체에서
공급받아 제작하였습니다.



10인용

CUCHEN

쿠첸 전기압력밥솥 사용설명서

- 본 제품은 국내용입니다. 사용 전압이 다른 국외에서는 사용할 수 없습니다.
- 쿠첸 전기압력밥솥을 바르게 사용하기 위해 사용 전에 본 사용설명서를 반드시 읽어 주십시오.
- 읽고 난 뒤에는 제품을 사용하는 사람이 항상 볼 수 있는 곳에 보관해 주십시오.

Looks Good 

Easy 

Smart 



본 사용설명서에는 제품 보증서가 포함되어 있습니다.
본 제품 이미지는 성능향상을 위해 실제와 다소 차이가 날 수 있습니다.

K-FD10RV-GF-NSP-V2

저희 쿠첸 전기압력밥솥을 사용해 주셔서 감사합니다. 제품의 올바른 사용과 유지를 위해 사용설명서를 반드시 읽어보시기 바랍니다. 제품의 사용 중 문제가 발생했을 때 사용설명서를 참고하시기 바라며 사용설명서에는 제품보증서가 포함되어 있으므로 잘 보관해 주시기 바랍니다.

※ 제품 밑에 스테인레스판, 깔판, 방석, 전기장판, 철판, 은박지, 철 종류 및 알루미늄 소재의 쟁반 등을 놓고 사용하지 마십시오.

화재 및 고장의 원인이 됩니다.

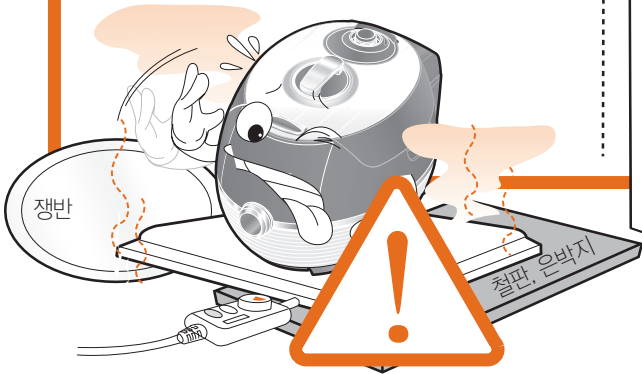

※ 밥솥을 가전제품(김치냉장고, 식기세척기, 전자렌지, 냉장/냉동고 등) 위에 놓고 사용하지 마십시오.

제품 화재 및 변형이 발생할 수 있습니다.



※ 지정된 메뉴 이외에 기타 음식물(콩, 팥, 토마토, 밀가루 등)을 임의로 삶거나 조리하지 마십시오.
- 자동 증기 배출구의 막힘으로 인해 폭발 및 화상의 위험이 있습니다.

제품규격

제품명	전기압력밥솥 CJS-FD101 Series
정격전압 및 주파수	220 V~, 60 Hz
정격 소비전력	1245 W
최대취사용량	1.8 L (10인분)
조정장치 압력 / 안전장치 압력	81.06 kPa / 166.7 kPa
제품크기 (길이 X 폭 X 높이)	422 x 302 x 303 mm
중량	7.3 kg (BOX 포장 중량 8.3 kg)



제품의 성능 개선을 위하여 약간의 규격변동이 있을 수 있습니다.

차 례

사용하기 전에	안전을 위한 주의사항	4
	각 부분의 이름 및 기능	8
	제품 손질 방법	11
사용하기	맛있는 밥을 지으려면	17
	현재 시간 맞추는 방법	18
	밥 짓는 방법	19
	밥맛 조절 방법	21
	미세 밥맛 조절 방법	23
	예약취사 방법	25
	이유식/영양찜/슬로우쿡 취사 방법	27
	보온 및 재가열하기	28
	보온 중에	29
	보온 온도 및 가열량 조절하기	30
	언어 및 음량 설정 방법	31
	자동세척 방법	32
	패킹 교체 시기 알림	33
요리안내	34	
고장신고 전에	고장신고 전에 확인 하십시오	37
서비스안내	소비자 피해보상 안내/유상서비스	39
	폐 가전제품 처리방법	39
	제품보증서	40

안전을 위한 주의사항

- ※ 사용자의 안전을 지키고 재산상의 손해를 막기 위한 내용입니다.
- ※ 주의사항을 잘 읽고 올바르게 사용해 주십시오.

-  **위험** 지시한 내용이 지켜지지 않으면 사망 또는 중대한 상해가 예상되는 경우
-  **경고** 지시한 내용이 지켜지지 않으면 상당한 신체 상해 또는 물적 손해가 예상되는 경우
-  **주의** 지시한 내용이 지켜지지 않으면 경미한 신체 상해 또는 물적 손해가 예상되는 경우



전원관련



본 제품은 220 V ~ 전용입니다. 반드시 정격 15A 이상의 220V 전용 콘센트에 꽂으십시오.

정격 전용 콘센트에서 사용하지 않을 경우, 감전 및 화재의 위험이 있습니다. 15A 이상의 연장 코드를 사용하십시오.

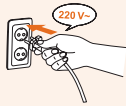

손상된 코드 및 전원플러그나, 헐거운 콘센트에서는 사용을 중지하시고 A/S 고객센터(1577-2797)로 문의바랍니다.

손상된 코드 및 전원플러그는 감전, 화재의 위험이 있습니다.

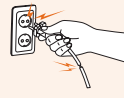

전원 플러그를 콘센트에서 꽂거나, 제거할 시에는 반드시 손의 물기를 제거하십시오.

젖은 손으로 전원 플러그 및 콘센트에 접촉 시 감전의 위험이 있습니다.



전원플러그를 제거할 시에는 코드를 잡아 당기지 마시고 반드시 전원 플러그를 잡고 제거해 주세요.

충격으로 인한 감전 및 화재의 위험이 있습니다.

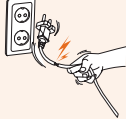

전원플러그를 임의로 연결하거나 가공하여 사용하지 마십시오.

감전, 화재의 위험이 있습니다.



전원플러그를 연속하여 꽂았다 빼지 마십시오.

감전, 화재의 위험이 있습니다.

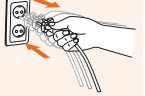

제품 이동 시 전원코드를 당겨서 이동하지 마십시오.

감전, 화재의 위험이 있습니다.



오랫동안 사용하지 않을 때는 전원플러그를 빼십시오.

감전, 누전, 화재의 원인이 될 수 있습니다.



전원 플러그에 묻은 이물질은 물기가 없는 천으로 깨끗이 제거하십시오.

플러그에 먼지나 이물 때가 묻어 있으면 접촉이 불안정 하여 화재의 원인이 될 수 있습니다. 수시로 전원 플러그의 상태를 확인하십시오.



전원 코드를 무리하게 구부리거나, 묶거나 잡아당기지 마십시오.

합선으로 인한 감전 및 화재의 위험이 있습니다.



한개의 콘센트에 여러 전기 제품을 동시에 꽂아 사용하지 마시고 전용 콘센트를 사용하십시오.

발열 및 발화, 감전, 화재의 위험이 있습니다.



쌀통 및 다용도 선반 등 위에 제품을 놓고 사용하지 마십시오.

뜸새에 전원코드가 눌러 감전 및 화재의 원인이 됩니다. 증기 배출 시에 다용도 쌀통 및 다용도 선반에 의해 기기의 손상, 감전, 화재의 위험이 있습니다.



코드 및 전원플러그를 동물이 물어 뜯거나 못과 같이 날카로운 금속 물체로부터 충격을 받지 않도록 사용하십시오.

충격으로 인한 감전 및 화재의 원인이 됩니다.

전원코드나 전원플러그가 파손되었을 때는 사용을 중지하고 A/S 고객센터(1577-2797)에 문의하십시오.

제품 사용 중 사용상의 부주의로 전원코드의 피복이 벗겨지거나 찢힐 경우 감전 및 화재의 원인이 될 수 있습니다. 코드 위에 무거운 물건을 올려 놓거나 코드가 제품에 눌리지 않도록 수시로 전원코드와 전원플러그의 상태를 확인하십시오. 전원코드나 전원 플러그가 파손된 경우에는 반드시 지정된 서비스 센터에서 수리하십시오.

사용 중에는 제품 본체와 30cm 이상의 거리를 유지하십시오.

전자제품에서 자기장이 방출 될 수 있습니다.

설치관련



제품을 직사 광선이 쬐는 곳, 가스레인지, 라이터 전열기구, 풍로등 열원 가까이에서 사용하지 마십시오.

전기 누전, 감전, 변색, 변형의 위험이 있습니다. 전원 코드를 열원 가까이 두지 마십시오. 열원에 의해 코드가 손상될 경우 감전 및 화재의 위험이 있습니다. 오디오, TV등과 같은 가전제품과 2m이상 거리를 유지하고 사용하십시오.

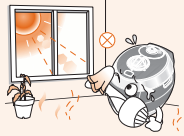

제품을 싱크대, 목욕탕 등 물이 들어갈 수 있는 곳에 설치하거나 닦지 마십시오.

전기누전 및 감전, 화재의 위험이 있습니다. 제품에 물이 들어간 경우에는 사용을 중지하고 전원플러그를 뽑은 후에 A/S 고객센터(1577-2797) 로 문의하여 주십시오.

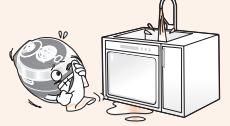

제품과 가까운 곳에서 가연성 가스나 인화성 물질 등을 사용하거나 보관하지 마십시오. 화재의 위험이 있습니다.



먼지가 많은 곳이나 화학성 물질이 있는 곳에 설치하지 마십시오. 감전, 화재의 위험 및 제품 성능 저하의 원인이 됩니다.



경사진 곳에 제품을 설치하지 마시고 제품에 무리하게 힘을 가하거나 충격을 주지 마십시오.

신체 상해 및 제품 파손의 우려가 있습니다.

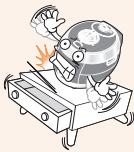

전원코드에 손이나 발, 기타 물체가 걸려 제품이 떨어지지 않도록 주의하십시오.

신체 상해 및 제품 파손의 우려가 있습니다.



제품, 내수를 떨어뜨리거나 충격을 주지 마십시오.

신체 상해 및 제품 파손의 우려가 있습니다.

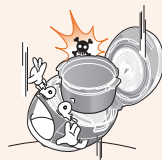

제품 상측의 공간을 1.5m 이상 확보하여 설치하십시오.

제품 이상 작동의 원인이 됩니다.



사용 중에



반드시 전원플러그를 뽑은 후, 청소하고 물을 직접 뿌리거나 벤젠, 신나 등으로 제품을 닦지 마십시오. 물이 들어갔을 경우 서비스 센터로 꼭 문의하십시오.

감전, 화재, 변색의 위험이 있습니다.



제품에서 이상한 소리나 타는 냄새, 연기가 나면 즉시 전원플러그를 뽑은 후, 압력축을 젖혀 내부 압력을 제거한 후 서비스 센터로 연락하십시오.

화재의 위험이 있습니다.



제품 밑에 스테인레스판, 깔판, 방석, 전기장판, 철판, 은박지, 동파이프, 철 종류 및 알루미늄 소재의 정반 등을 놓고 사용하지 마십시오.

화재 및 고장의 원인이 됩니다.



제품을 임의로 분해하거나 수리, 개조하지 마십시오.

감전, 화재 제품 훼손의 위험이 있습니다. 서비스기사 이외의 사람은 분해하거나 수리하지 마십시오. 수리 상담은 서비스 센터로 연락하십시오.



어린이 혼자 사용하거나 어린이가 만질 수 있는 장소에 제품을 두지 마십시오.

감전, 화상, 신체 상해의 위험이 있습니다.



알루미늄 호일 등 다른 금속 물체를 내수 외부면에 놓은 채 사용하지 마십시오.

감전, 화재, 변색의 위험이 있습니다.

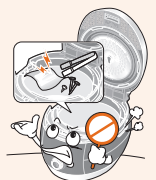

뚜껑을 닫을 때 딸깍하는 소리가 들리도록 완전히 닫아 주시고 뚜껑 결합 손잡이를 잠금 위치에 놓고 취사 및 요리를 하십시오.

신체 상해의 위험 및 제품 성능 저하의 원인이 됩니다.



뚜껑을 닫을 때에는 두손으로!!

밥솥을 가전제품 김치냉장고, 식기세척기, 전자렌지, 냉장·냉동고 등 위에 놓고 사용하지 마십시오.

제품 화재 및 변형이 발생될수 있습니다.

제품의 흡입구나 틈 사이에 이물질질을 넣지 마시고, 이물질이 들어간 경우 전원 플러그를 빼고 서비스 센터로 연락하십시오.

감전, 화재, 신체 상해의 위험이 있습니다.

안전을 위한 주의사항

사용 중에



내술 없이 절대 사용하지 마십시오.
감전 및 화재의 원인이 됩니다.

쌀과 물을 넣었을 경우에는 반드시 서비스 센터에 이상 유무를 확인 후 사용하십시오.



취사 및 요리 진행중 이거나 완료 직후에는 내술 내부 및 압력추, 클린커버 등이 뜨거우므로 손을 대지 마십시오.

고열에 의한 화상의 위험이 있습니다. 압력추가 젖혀져 증기배출에 의한 화상을 입을 수 있습니다.



내술이 변형되었거나, 전용내술이 아닌 것을 사용하지 마십시오.

내술이 이상가열 되어 화재의 위험이 있을 수 있습니다. 내술이 변형되었거나, 떨어트린 경우에는 A/S 고객 센터(1577-2797)로 문의 바랍니다.



전용내술사용

뚜껑 위에 장식용 덮개나 행주, 기타 물건을 올려놓고 사용하지 마십시오.

제품 화재 및 변형 및 압력으로 인한 폭발의 위험이 있습니다.



제품 내부에 금속막대기 등 이물질을 절대 넣지 마십시오.

감전 및 화재의 원인이 됩니다. (특히, 어린이주의)



취사 도중 전원플러그를 뽑거나 다른 기능의 버튼을 누르지 마십시오.

고장의 원인이 됩니다.



취사 중이거나 취사 완료 직후 자동증기배출 장치에 얼굴이나 손등을 가까이 대거나 막지 마십시오.

고온의 증기로 인한 화상의 위험이 있습니다. 특히 어린이의 접근을 막아 주십시오.



내술을 지정된 제품 외 가스 불 또는 IH 레인지 위에 올려 놓거나 다른 용도로 사용하지 마십시오.

내술의 변색 및 변형으로 인하여 제품에 이상이 발생할 수 있습니다.



취사나 요리가 진행중일 때 뚜껑 손잡이를 열림 방향으로 돌리거나, 뚜껑 열림 버튼을 누르지 마십시오.

화상 및 신체 상해의 위험이 있습니다. 취사나 요리가 진행중일 때는 압력에 의해 뚜껑이 열리지 않습니다. 강제로 열 경우 압력으로 인한 폭발 및 화상의 위험이 있습니다. 취사나 요리 완료 후 증기가 완전히 배출된 후에 뚜껑 손잡이를 돌리십시오. 부득이 하게 뚜껑을 열어야 할 경우 [취소] 버튼을 약 1초간 누른 후 내부 압력이 완전히 제거된 후 열어 주십시오.

제공되는 요리 방법 외 잡곡류 등을 적정 비율 이상으로 사용하여 취사하지 마십시오.

신체상해의 위험 및 고장의 원인이 됩니다.



내술 코팅이 벗겨진 경우 고객상담실로 문의하십시오.

제품을 장시간 사용할 경우 내술의 코팅이 벗겨질 수 있습니다. 거친 수세미, 금속성 수세미로 내술을 씻을 경우, 코팅에 충격이 가해지면 코팅이 벗겨질 수 있으니 반드시 주방용 중성 세제와 스폰지로 씻으십시오.

최대용량 이상으로 내용물을 넣어 사용하지 마십시오.

취사 불량 및 밥물넘침 등 고장의 원인이 됩니다.



뚜껑 위에 자성을 지닌 물체를 올려 놓거나 자성이 강한 물체 근처에서 사용하지 마십시오.

고장의 원인이 됩니다.



취사가 끝난 뒤에는 반드시 본체에 고인 물을 닦으십시오.

변색, 냄새 및 성능 저하의 원인이 됩니다. 본체의 물받이에 고인 물을 닦아 주십시오.



취사나 보온 시 뚜껑을 확실하게 닫으십시오.

변색, 냄새 및 제품 성능 저하의 원인이 됩니다.



내술, 압력 패키징, 클린커버 패키징, 클린커버를 자주 손질하십시오. (11 쪽 ~ 16 쪽)

냄새 및 성능 저하의 원인이 됩니다.



취사 및 요리 진행 중 정전이 되면 증기배출 장치가 작동하여 내용물이 뿔어져 나올 위험이 있습니다.

스팀캡이 장착된 상태에서 취사하십시오.



취사, 보온, 지정된 메뉴 이외에 물을 끓이거나, 식해, 미역국, 카레, 기름으로 튀기는 요리 등 다른 용도로 사용하지 마십시오.

고장 및 냄새의 원인이 됩니다.



사용 중에



주의

내솔 손잡이를 잡고 제품을 들어 올리지 마십시오. 내솔 손잡이를 잡고 제품을 들어 올릴 경우 뚜껑이 열릴 위험이 있습니다.

제품의 고장 및 파손, 상해의 원인이 됩니다.

제품 외관(특히 금속부분) 및 클린커버 청소 시 거친 수세미, 금속성 수세미, 솔, 연마제 등을 사용하여 청소하지 마십시오.

제품손상 및 변형의 원인이 됩니다.

요리(영양찜, 슬로우룩 기능을 이용한 요리) 후에는 반드시 청소하십시오.

요리 후 취사 및 보온을 하게 되면 밥에 냄새가 배어질 수 있습니다. 내솔, 내솔 뚜껑, 압력 패킹 등을 깨끗이 닦아낸 후 사용하십시오.

쌀통 및 다용도 선반에 놓고 사용하실 경우는 취사 시 선반을 빼내어 사용하십시오.

증기 배출 시 쌀통 및 선반 손상의 원인이 됩니다.

제품 내에 살충제나 화학물질 등을 뿌리거나 투입하지 마십시오. 바퀴벌레나 벌레 등이 들어갔을 경우는 고객상담실로 문의해 주십시오.

내솔을 본체에 넣을 때 본체의 홈과 내솔의 손잡이 부분을 맞추어 넣으십시오. 고장의 원인이 됩니다.

내솔을 본체에 넣을 때 내솔 바깥 면에 밥알, 이물질이 있는 상태에서 넣지 마십시오. 열판 과열 등 고장의 원인이 됩니다.

내솔이 없는 상태로 클린커버, 금속성 물질 등을 넣어서 사용하지 마십시오. 감전 및 화재의 원인이 됩니다.

제품을 물 또는 다른 액체에 담그거나 씻지 마십시오.

감전 및 화재의 원인이 됩니다.

제품주위를 늘 청결히 하십시오.

바퀴벌레 및 벌레로 인한 고장에 대해서는 수리 비용이 발생 될 수 있습니다.

취사, 보온 및 요리 시 클린커버를 반드시 장착하십시오.

취사 상태가 좋지 않거나 보온 시 밥에서 냄새가 날 수 있습니다.

인공심장, 박동기를 사용하는 분은 본 제품을 사용하기 전에 의사와 상담하십시오.

본 제품이 작동할 때 심장 박동기의 작동에 영향을 미칠 경우가 있습니다.

실외에서는 사용하지 마십시오. 감전 및 화재의 원인이 됩니다.

자동온도센서는 이물질 및 물기가 없도록 항상 깨끗하게 유지하세요. 온도 감지가 둔화되어 성능 저하의 원인이 됩니다.

PE BAG 포장재는 어린이의 손이 닿지 않는 곳에 보관 또는 폐기하세요. 머리에 쓰는 행위 등으로 코와 입이 막혀 질식의 원인이 됩니다.

<찜판 별도 구매>
오사용 시 제품 및 찜판에 변형이 발생할 수 있으니 주의하십시오.

뚜껑 손잡이를 잠금 위치에 놓은 후, 내솔을 넣고 뚜껑을 닫지 마십시오.

잠금 장치 및 내솔의 변형, 파손으로 인한 증기누설 및 폭발의 위험이 있습니다.

플라스틱이나 나무 소재의 주걱 이외에 금속성 소재의 주걱이나 숟가락 등으로 밥을 푸지 마십시오.

내솔 코팅의 손상 및 변형이 될 수 있습니다.

칼, 가위, 집게등의 날카로운 금속성 주방 도구를 내솔에 넣어 보관하지 마십시오.

내솔 코팅의 손상 및 변형이 될 수 있습니다.

이물질이나 음식물이 내솔에 달라붙어 제거가 되지 않을 경우에는 물에 충분히 불려서 제거해 주십시오.

갈비찜과 같이 뼈가 있는 음식을 조리 시에는 별도 용기에서 양념하여 옮겨 담아 주십시오.

내솔 코팅의 손상 및 변형이 될 수 있습니다.

흰밥 이외의 변질되기 쉬운 식품(팥밥, 혼식, 크로켓, 그라탱 등)은 보온을 삼가해 주십시오.

지정된 메뉴 이외의 기타 음식물(콩, 팥, 토마토 등)을 임의로 삶거나 조리하지 마십시오.

자동 증기 배출구의 막힘으로 인해 폭발 및 화상의 위험이 있습니다.

각 부분의 이름 및 기능

전면 / 내부 이름

압력추
내솥 내부의 압력을 일정하게 조절하여 줍니다.

뚜껑 결합 손잡이
취사 시 손잡이 표시가 "잠금(●)" 위치로 되어야 작동이 됩니다.

뚜껑 열림버튼
버튼을 눌러 뚜껑을 엽니다.

클린커버
분리하여 씻을 수 있습니다.

클린커버 패킹

내솥 손잡이

클린커버 손잡이

내솥
특수 코팅으로 쉽게 벗겨지지 않고 잘 눌러 붙지 않습니다.

조작부/표시부
제품의 모든 기능을 조작하는 버튼이 있습니다.

자동온도센서
취사나 보온 시 온도를 감지합니다.
풍미 있고 맛있는 밥을 지으려면 자동온도센서에 물기나 이물질이 없도록 항상 깨끗하게 유지하세요.

스팀캡

자동증기조절장치(증기배출구)
자동증기배출 장치가 내장되어 있어 내솥의 증기를 자동으로 배출시켜 줍니다.

압력 패킹
내솥 내부의 증기가 밖으로 새지 않게 밀폐시켜 줍니다. 압력 패킹의 수명은 1년이므로 주기적으로 교체하여 사용하는 것이 좋습니다.
압력 패킹은 소모품으로 반드시 A/S 고객센터 또는 대형마트에서 구입 후 교체하여 주십시오.

안심 센서
내솥 내부의 온도를 감지합니다.

물받이
취사 후 물을 자주 비우고 물받이를 분리하여 깨끗하게 청소하여 주십시오.

전원 플러그

열판
열 손실을 최소화한 열판으로 열판탄동장치가 장착되어 있습니다.

부속품



사용설명서



계량컵

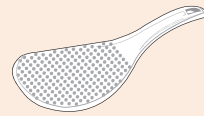



주걱

조작부 / 표시부



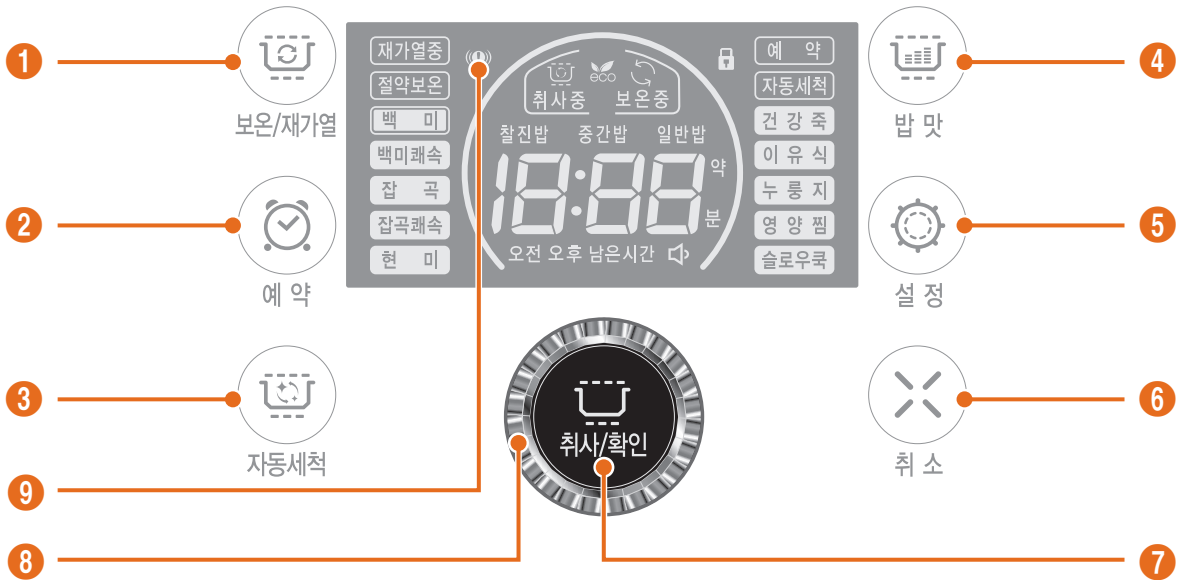



조작부/표시부는 휘발성분(알코올, 아세톤 등)이 함유된 것으로 청소하지 마십시오.
변색 또는 인쇄가 지워질 수 있습니다.



번호	버튼	이름	기능
1		[보온/재가열]	<ul style="list-style-type: none"> 보온이나 재가열을 할 때 사용합니다. 버튼을 한 번 누르면 보온 기능이 작동하고 두 번 연속 누르면 재가열 기능이 작동합니다.
2		[예약]	<ul style="list-style-type: none"> 취사를 예약할 경우에 사용합니다. 절약보온을 설정할 경우에 사용합니다
3		[자동세척]	<ul style="list-style-type: none"> 자동세척을 할 때 사용합니다.  자동세척 기능에 대한 자세한 설명은 32 쪽을 참조하세요.
4		[밥맛]	<ul style="list-style-type: none"> 백미 메뉴의 밥맛을 조절할 때 사용합니다.  밥맛 조절 기능에 대한 자세한 설명은 21 쪽을 참조하세요.
5		[설정]	<ul style="list-style-type: none"> 현재 시간 설정, 언어/음성 설정, 보온 온도 및 가열량 조절, 미세 밥맛 조절 모드 진입 시 사용합니다.

각 부분의 이름 및 기능

번호	버튼	이름	기능
6		[취소]	<ul style="list-style-type: none"> 모든 기능의 취소 시 사용합니다.
7		[취사/확인]	<ul style="list-style-type: none"> 다음 단계로 넘어갈 때 사용합니다. 각 메뉴의 취사 시작 시 사용합니다. 쾌속 취사 진행 시 사용합니다. <ul style="list-style-type: none"> 백미, 잡곡 메뉴에서 버튼을 두 번 연속 누르면 쾌속 취사로 작동해 밥 짓는 시간이 단축됩니다.
8		다이얼	<ul style="list-style-type: none"> 메뉴를 선택할 때 사용합니다. 현재시간, 예약시간, 음성을 설정하거나 이유식, 영양찜, 슬로우쿡 메뉴 및 절약보온 시간을 설정할 때 사용합니다. <ul style="list-style-type: none"> 오른쪽으로 돌리면 시간 증가 왼쪽으로 돌리면 시간 감소 미세 밥맛을 조절할 때 사용합니다. 보온 온도 및 가열량을 조절할 때 사용합니다.
9		패킹 교체 시기 알림	<ul style="list-style-type: none"> 패킹 교체 시기가 되면 표시됩니다.

절전 모드 기능

밥솥의 대기 상태에서의 대기 전력을 최소화하기 위한 기능입니다.

- 대기 상태에서 버튼의 입력 없이 1분이 경과하면 절전 모드로 진입합니다.
- 절전 모드로 진입하면 초록색  표시등이 켜집니다.
- 취사, 예약취사, 보온 및 자동세척 중에는 절전모드로 진입하지 않습니다.
- 절전 모드 중 버튼을 조작하거나 뚜껑 결합 손잡이를 조작하면 절전 모드가 해제됩니다.

음성 네비게이션 기능 및 음성 조절 기능

취사 시작, 취사 완료, 증기 배출 등 제품의 작동 상태를 음성으로 알려주며, 다음 조작 방법까지 알려 줍니다.

제품 손질 방법

클린커버 청소 방법

클린커버를 세척한 후에는 반드시 건조하여 뚜껑에 장착하세요.

- 청소를 하지 않으면 보온 중에 냄새가 나는 원인이 됩니다.(반드시 전원 플러그를 빼고 본체에 열이 식고 난 후 청소하세요.)
- 본체 및 뚜껑은 물기를 제거한 행주로 닦으세요. 벤젠, 신나 등은 사용하지 마십시오.
- 사용 중 클린커버 및 뚜껑, 내솥 내부에 밥물이 묻어 전분 막이 생기는 수가 있으나, 위생상 아무런 영향이 없습니다.
- 취사 중 내부 수분의 증발로 인해 뚜껑의 측면부로 미세 증기가 나올 수 있습니다.

- ① 클린 커버 손잡이를 잡고 화살표 방향으로 당기면 뚜껑에서 쉽게 분리되어 세척이 가능합니다.

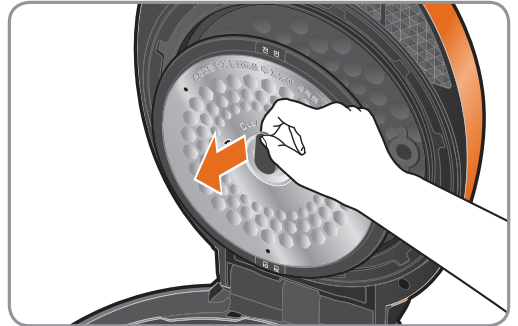

- ② 클린 커버 세척 시 클린 커버 뒷면의 손잡이부의 날개를 잡고 살짝 당겨서 클린 커버 손잡이를 분리하고, 외측의 패킹도 분리합니다.

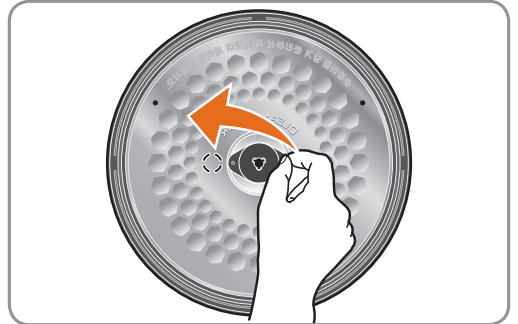

- ③ 주방용 중성세제 및 스폰지로 자주 세척해 주시고 물기를 제거한 행주로 닦아 주십시오.

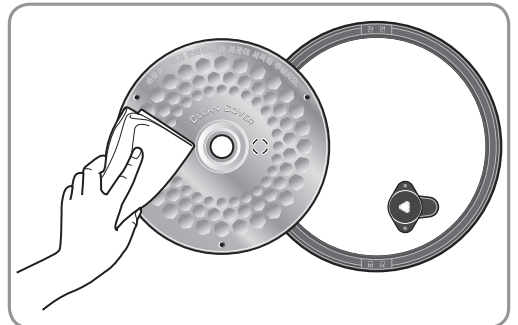

제품 손질 방법

- 4 클린커버 뒷면에서 클린커버 손잡이 중앙부를 화살표 방향으로 눌러서 끼워 주십시오.

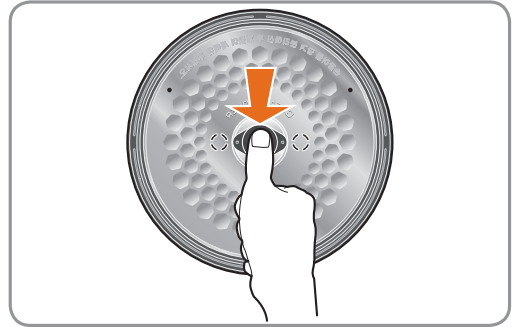

- 5 클린커버 외측 패킹을 장착시킬 경우 클린커버의 글자가 똑바로 보이게 하여 외측 한 부분(①)부터 패킹의 홈을 클린커버에 끼운 후 ②번 방향으로 한 바퀴 돌리면서 패킹을 장착합니다. (패킹 전면부(앞면)에는 '전면'이라는 글씨가 아래 위로 표시되어 있습니다.)

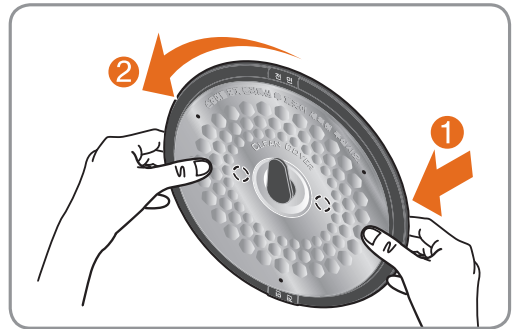

- 6 압력뚜껑에 클린커버를 장착 시에는 클린커버 손잡이를 잡고 화살표 방향대로 압력뚜껑 중앙의 홀더에 맞춘 후 힘 주어 눌러 주십시오.

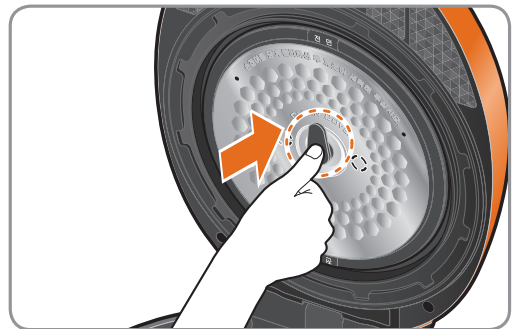

클린커버 조립 시 주의사항

- 클린커버의 앞면과 뒷면을 반드시 확인하십시오.
- 클린커버의 구멍에 나사 및 다른 이물질들을 넣지 마십시오.

[클린커버 앞 모습]

글자가 똑바로 적혀 있고, 클린커버 손잡이가 앞에 보이며, 패킹부의 '전면'이라는 글자가 클린커버 글자의 중앙으로 위치해야 합니다.

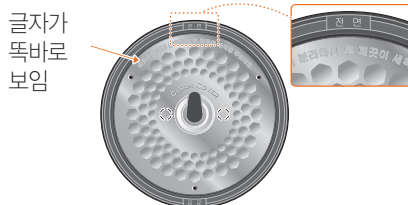

[클린커버 뒷 모습]

글자가 반대로 적혀 있습니다.



압력패킹 교체 방법

- 패킹은 김이 새는 것을 방지하기 위하여 잘 빠지지 않도록 되어 있으나, 손으로 잡고 힘주어 당기면 뺄 수 있으며 필요시 빼서 청소하시면 됩니다.
- 패킹은 소모품입니다. 김이 썰 경우는 패킹을 빼내어 청소를 하시고 아래와 같은 방법으로 패킹을 끼우신 후 확인해 주십시오. 그 이후에도 김이 썰 때는 대리점 및 서비스 센터에서 패킹을 구입 하시어 교환하시기 바랍니다.
- 패킹의 교환주기는 1년 입니다. 1년에 한번씩 교환하여 사용하십시오. (패킹은 실리콘으로 되어 있습니다.)

① 압력패킹을 그림과 같이 손으로 잡아 당겨서 제거해 주십시오.

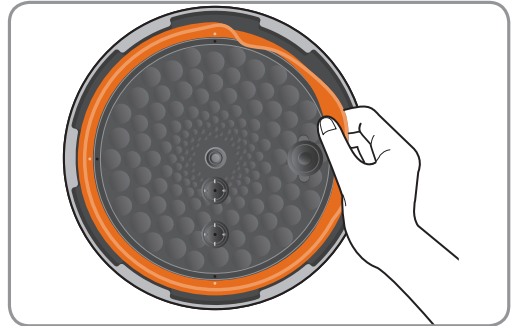

② 압력패킹 맞춤 표시부와 압력 뚜껑 맞춤 표시부를 그림과 같이 맞추어 삽입하여 주십시오.

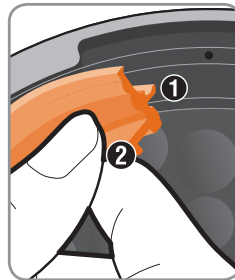
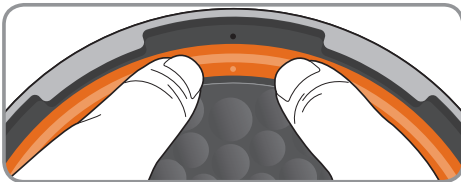

- ① 외측 안착 돌기
- ② 내측 안착 돌기
- 압력패킹 삽입순서
- ① → ②

③ 맞춤 표시부 4곳을 삽입한 상태입니다. 번호순으로 맞춰 주십시오.

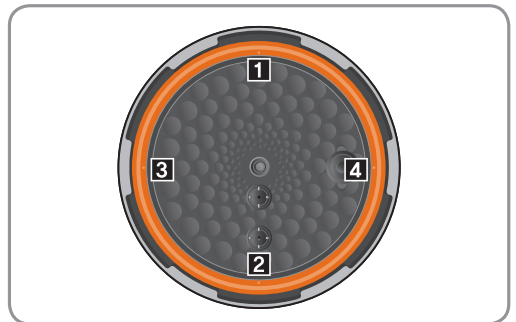
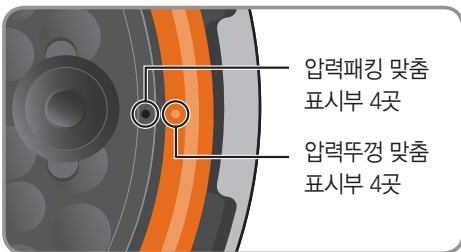

제품 손질 방법

- 4 뚜껑이 있는 펜을 이용하여 압력패킹의 누름부(A→B 순서)를 그림의 화살표 방향으로 문질러 삽입을 완료해 주십시오.

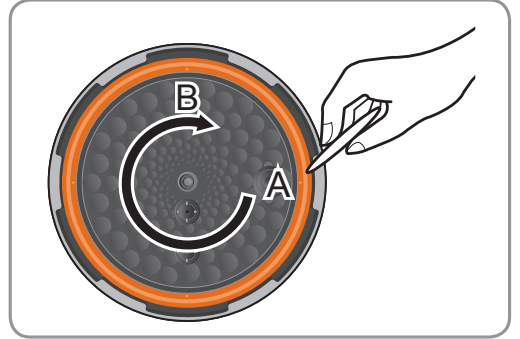

- 5 정상적으로 부착이 완료된 상태입니다.

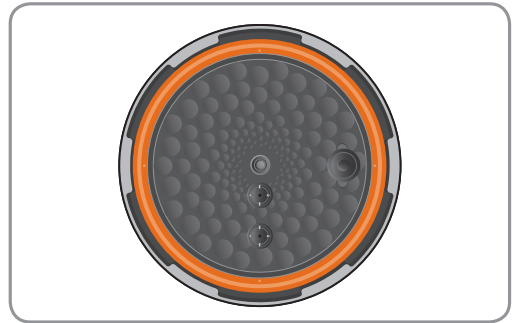

바르게 조립된 경우



잘못 조립된 경우



⚠ 주의 : 패킹은 청소 후 위 내용을 지켜야 증기 누설을 방지할 수 있습니다.

제품 청소 방법



주의

- 전원플러그를 뺀 후, 청소하고 물을 직접 뿌리거나 벤젠, 신나 등으로 제품을 닦지 마십시오.
- 청소를 깨끗이 하지 않으면 보온 중 냄새가 나는 원인이 됩니다.

1 내솥

거친 수세미, 금속성 수세미, 솔, 연마제 등은 사용하지 마십시오. 내솥 내외측의 코팅이 벗겨질 수 있으므로 주방용 세제와 부드러운 천이나 스폰지로 닦으세요.

! 특히 내솥 표면의 광택을 내기 위하여 연마제, 치약, 기타 광택제 등을 사용하여 닦지 마십시오. 변색이나 코팅이 벗겨질 수 있습니다.

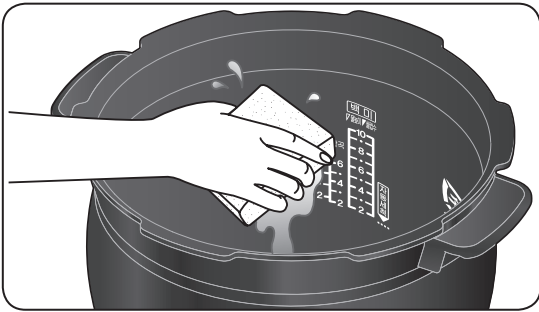

3 본체 내부

내솥은 들어내고 바닥 면의 이물질은 반드시 제거한 후 사용하세요. 자동 온도 센서나 열판에 이물질이 끼어 있으면 온도감지를 못하여 밥이 안되거나 제품의 이상 작동 및 화재의 원인이 됩니다. 물을 꼭 짠 행주로 닦고 자동 온도 센서가 손상되지 않게 주의하세요.

! 취사나 보온 직후는 만지지(청소하지) 마십시오. 화상의 위험이 있습니다.



2 압력 뚜껑, 압력 패킹

행주를 더운 물에 적셔 물기를 짰 다음 이물질을 닦으세요. 압력 패킹의 청결은 제품의 성능을 유지시켜주며, 냄새 발생을 억제합니다.

! 압력 패킹은 가능한 분리하지 말고 깨끗한 행주로 닦으세요.

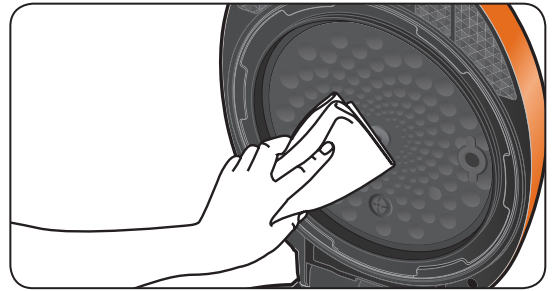

4 물받이

물받이를 분리하여 깨끗하게 청소하세요. 분리된 물받이를 주방용 중성세제와 스폰지로 깨끗하게 세척합니다.

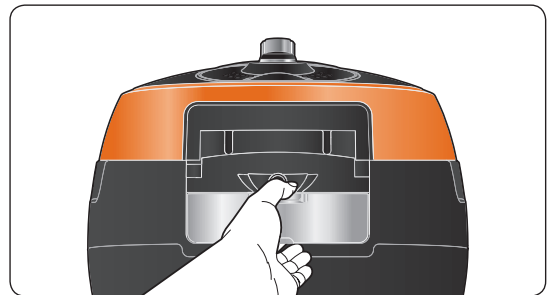

5 부속품

부속품을 깨끗이 손질하여 건조시킨 후 잘 보관하세요.

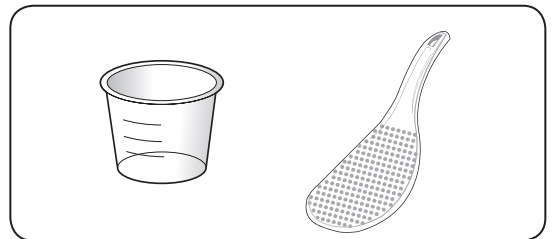



제품 손질 방법

압력 노즐 막힘 청소 방법 주의 : 취사 직후에는 뜨거우므로 만지지 마십시오. 화상을 입을 수 있습니다.

압력추/압력조절노즐
물이 고여있는 경우에는
물을 꼭 짰 행주로 닦으세요.

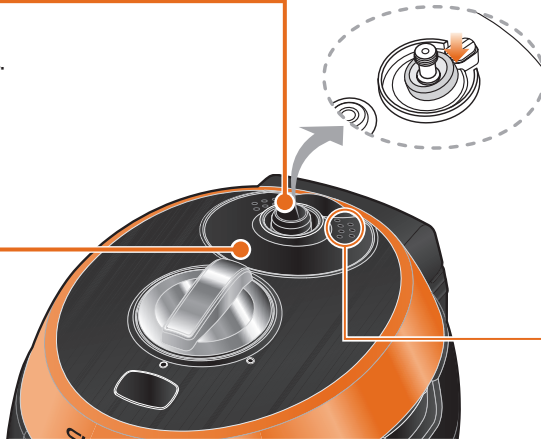
스팀캡



 그림과 같이 압력조절노즐의
패킹이 이탈되어 있는 경우
증기가 누설될 수 있으니 패킹을
노즐에 안착하세요.

증기배출구

- 자동세척 모드를 이용하여 증기배출 장치의 이물질을 제거 및 세척할 수 있습니다. (32 쪽을 참조하세요.)

스팀캡 청소방법 주의 : 취사 직후에는 스팀캡이 뜨거우므로 만지지 마십시오. 화상을 입을 수 있습니다.

- 1 스팀캡을 그림과 같이 떼어 냅니다.

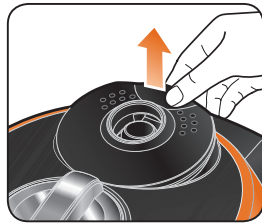

- 2 측면에 있는 손잡이를 ① 방향으로 누른 후 ② 방향으로 분리하여 자주 세척하세요.

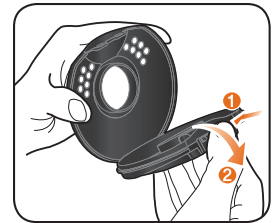

- 3 스팀캡을 조립하여 끼울 때에는 ①의 홈부분을 맞춘 후, ② 방향으로 눌러 확실히 끼우세요.



- 4 제품에 스팀캡을 장착할 때는 뚜껑부에 스팀캡을 안착한 후 화살표 부분을 눌러 단단히 고정하세요.

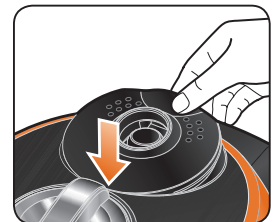

맛있는 밥을 지으려면

● 맛있는 밥은 알맞은 물 조절로부터!

쌀의 종류	물 조절
묵은쌀로 밥을 지을 때	눈금보다 많게
햅쌀로 밥을 지을 때	눈금보다 적게
불린 쌀로 밥을 지을 때	눈금보다 적게
된밥을 지을 때	눈금보다 적게
진밥을 지을 때	눈금보다 많게

! 무세미로 밥을 지을 때에는 인분 수에 따라 기준 물 눈금에 맞추세요.
(무세미 : 씻어져 나온 쌀)

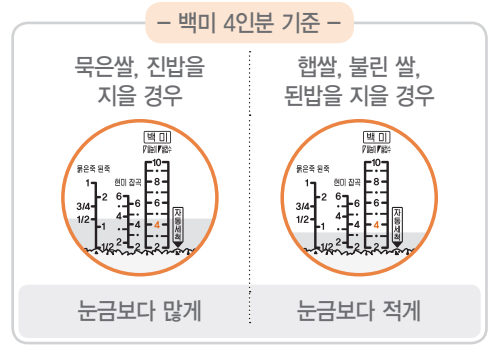

● 보온 시 냄새가 날 때

- 청소를 자주 하세요. 특히, 뚜껑부의 청소 상태가 나쁘면 세균이 번식하여 보온 시 냄새가 날 수 있습니다.
- 내솥 및 부속품 등을 세척하지 않고 그대로 사용할 경우, 변질된 밥의 박테리아가 번식하여 냄새가 나게 됩니다. 이런 경우에는 내솥에 물과 식초 배합물을 넣고, 자동세척을 실시한 후 깨끗이 씻으세요.
(배합비율 : 자동세척 눈금의 물, 식초 1 큰술)
- 탕이나 찜 등의 요리를 한 후 깨끗이 씻어내지 않고 보온하면 밥에 냄새가 배어들 수 있습니다.

! 클린커버의 결합 상태를 반드시 확인하세요.



● 묵은 쌀로 밥을 지었을 때 냄새를 없애려면

오래 묵은 쌀일수록 밥을 지으면 냄새가 나며, 보온 시 더욱 심합니다. 이럴 때는 아침밥을 지을 쌀을 그 전날 저녁에 미리 꺼내어 식초 한 방울을 떨어뜨린 물에 담갔다가 씻은 후 다음 날 아침밥을 지을 때 한번 더 미지근한 물로 헹군 뒤 밥을 지으면 냄새가 나지 않습니다.



● 쌀 보관 방법 (쌀의 보관 방법이 밥맛을 좌우합니다.)

	좋은 곳	피해야 할 곳
보관장소	- 온도가 낮고 서늘한 곳 - 습기가 적고 통풍이 잘 되는 곳	- 보일러 배관이 지나가는 뜨거운 곳 - 직사광선을 받는 곳 - 개수대(싱크대) 아래
쌀 구입량 보관기간	쌀은 소포장 단위(5~10 kg)로 구입하는 것이 좋으며, 쌀 봉지를 개봉한 후 2주 이내로 사용하는 것이 좋습니다.	

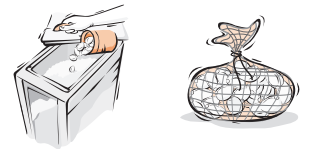

참고

- 오래 보관한 쌀 또는 쌀의 수분이 줄어든 마른 쌀로 밥을 지으면, 밥이 퍼석하거나 설익고 보온 시 냄새가 빨리 날 수 있습니다.
- 도정하지 오래되지 않은 햅쌀이라도 보관상의 부주의로 쌀의 수분이 줄어들면 쌀이 말라 마른 쌀이 됩니다.
- 쌀에 벌레가 생기지 않게 하려면 쌀통에 마늘을 넣어 둡니다.

현재 시간 맞추는 방법

오전 9시 30분으로 현재 시간을 설정할 경우

- 1 대기 상태에서 [설정] 버튼을 한 번 눌러 시간 설정 모드로 진입하세요.



- 2 다이얼을 돌려 '시'를 맞추세요.
 - 오른쪽으로 다이얼을 돌리면 숫자가 올라갑니다.
 - 왼쪽으로 다이얼을 돌리면 숫자가 내려갑니다.

! '시'를 맞출 때는 오전, 오후를 확인하세요.

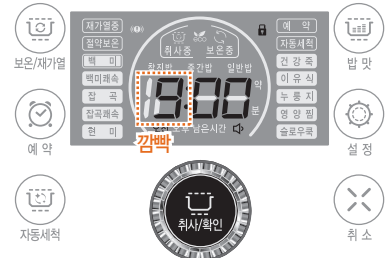

- 3 [취사/확인] 버튼을 누르세요.
 - '분' 설정으로 넘어갑니다.



- 4 다이얼을 돌려 '분'을 맞추세요.



- 5 [취사/확인] 버튼을 눌러 설정을 완료하세요.
 - '분'을 설정한 후 아무런 버튼을 누르지 않고 15초가 지나도 설정이 완료됩니다.



정전 보상 기능

쿠첸 전기압력밥솥은 정전이 일어날 때 정전 이전의 상태를 기억하는 기능이 있어 정전 후에 다시 전기가 들어오면 정상적으로 작동하게 됩니다.

리튬 이온 배터리

쿠첸 전기압력밥솥에는 시간 설정을 기억하고 정전 보상 기능을 위해 리튬 이온 배터리가 내장되어 있습니다. 배터리의 수명은 제품 성능에 따라서 차이가 날 수 있습니다.

밥 짓는 방법

기본 취사 방법

1 전원플러그를 꽂은 후 뚜껑을 닫으세요.

- 자동온도센서에 물기 및 이물질이 묻어 있으면 반드시 제거하세요.
(자동온도센서를 항상 청결하게 유지하면 언제나 풍미있고 맛있는 밥을 지을 수 있습니다.)
- 내솥 주위의 물기 및 이물질을 완전히 제거한 후 내솥을 본체에 넣으세요.
- 압력 패킹이 바르게 끼워졌는지 확인하세요.

! 뚜껑을 닫기 전에 클린 커버가 장착되어 있는지 확인하세요.

2 뚜껑 결합 손잡이를 돌려 잠금(●)에 맞추세요.

- 압력추가 수평인지 항상 확인하세요.
- 잠금(●)으로 맞추지 않고 [취사/확인] 버튼을 누르면 작동되지 않습니다.

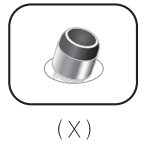
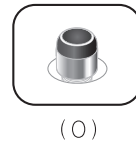
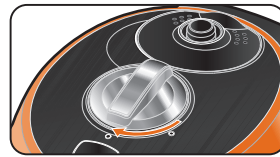

3 다이얼을 돌려 메뉴를 선택하세요.

- 백미 ↔ 백미쾌속 ↔ 잡곡 ↔ 잡곡쾌속 ↔ 현미 ↔ 슬로우룩
↔ 영양찜 ↔ 누룽지 ↔ 이유식 ↔ 건강죽 ↔ 백미 순으로
반복됩니다.



4 [취사/확인] 버튼을 누르세요.

- 취사가 시작되면 남은 예상 시간이 표시됩니다.

! 최대 인분으로 밥짓기를 할 경우에는 압력추가 회전하지 않을 수 있으며 제품의 이상은 아닙니다.

! 취사가 완료되어 뜸을 들이는 단계에서는 경과되는 시간에 따라 원 표시가 줄어듭니다.



취사가 완료되면 보온으로 자동 전환됩니다.

- 밥 짓기가 끝나는 즉시 골고루 잘 섞어 주세요.



증기가 배출되기 전에 "이제부터 증기가 배출됩니다. 안전에 유의하여 주십시오."라는 음성 안내가 나온 다음 증기가 자동 배출되므로 놀라거나 화상을 입지 않도록 주의하세요.

밥 짓는 방법

메뉴별 취사 시간

메뉴명	구분	취사량	취사시간	요리종류
백미	찰진밥	2인분 ~ 10인분	약25분 ~ 약40분	쌀밥, 감자 흑임자밥, 취나물 새송이밥, 단호박찰밥, 콩나물밥, 해물술밥
	기타	2인분 ~ 8인분	약35분 ~ 약45분	쌀밥, 낙지 덮밥, 나물비빔밥, 카레라이스, 쇠고기 불고기 덮밥, 유부 초밥, 김밥, 김치 볶음밥
백미쾌속		2인분 ~ 6인분	약18분 ~ 약28분	쌀밥
잡곡		2인분 ~ 6인분	약35분 ~ 약45분	콩밥, 오곡밥
잡곡쾌속		2인분 ~ 6인분	약28분 ~ 약35분	
현미		2인분 ~ 6인분	약45분 ~ 약55분	현미밥
누룽지		2인분 ~ 10인분	약30분 ~ 약40분	누룽지
건강죽		0.5인분 ~ 2인분	약시간 10분 ~ 약시간 30분	흰죽, 잣죽, 전복죽, 울무죽, 해삼죽, 오복죽, 팔죽
이유식		메뉴별 상세 요리 방법은 요리 안내를 참조하세요.		고구마사과죽, 감자당근죽, 채소쌀미음
영양찜				수육, 갈비찜, 삼계탕, 구운달걀, 찐고구마, 찐감자
슬로우쿡				대추차

- 취사량은 요리 종류에 따라 다를 수 있습니다.
- 백미쾌속, 누룽지의 물 높이는 백미 눈금으로 맞추세요.
- 잡곡쾌속의 물 높이는 잡곡 눈금으로 맞추세요.
- 기준치 이상으로 물을 넣으면 증기 배출 시 밥물이 뿜어져 나올 수 있습니다.
- 밥맛 조절 기능 사용 시 취사 시간이 달라질 수 있습니다.
- 쾌속취사 시 기준 물 눈금 이상으로 물을 넣으면 취사 시간이 늘어날 수 있습니다.
- 이유식, 영양찜, 슬로우쿡 기능 이용 후 취사 및 보온을 하게 되면 밥에 냄새가 배어 들 수 있습니다.

잡곡쾌속 메뉴

국내 최초로 잡곡을 20분대에 빠르게 취사할 수 있습니다.

- 잡곡 메뉴에서 [취사/확인] 버튼을 연속해서 두 번 누르면 쾌속취사로 작동하며 밥 짓는 시간이 단축됩니다.
- 잡곡쾌속 취사 시 2인분에서 20분대 취사가 가능합니다.
- 잡곡쾌속은 6인분 이하를 권장하며 정상 취사보다 잡곡이 익은 상태가 좋지 않을 수 있습니다.
- 충분히 불린 서리태나 팥 등을 잡곡으로 취사 시 잡곡밥이 질어지는 현상이 발생 할 수 있습니다. 이때 잡곡쾌속 취사를 이용하면 질어지는 현상이 호전될 수 있습니다.
- 잡곡 비율, 수온, 물양 과다 등으로 인하여 취사 시간이 달라질 수 있습니다.

쾌속 취사

- 밥 짓는 시간을 단축하려면 백미쾌속 또는 잡곡쾌속 메뉴를 다이얼로 선택합니다.
- 백미 또는 잡곡 메뉴에서 [취사/확인] 버튼을 연속해서 두 번 누르면 백미쾌속 또는 잡곡쾌속으로 취사가 시작됩니다.
- 쾌속 취사는 6인분 이하를 권장하며, 정상 취사보다 밥 상태가 좋지 않을 수 있습니다.
- 쾌속 취사는 백미/잡곡 메뉴에서만 가능합니다.

밥맛 조절 방법

밥맛 조절 기능

밥맛을 조절하는 기능으로 백미 메뉴의 밥맛을 조절할 수 있습니다.

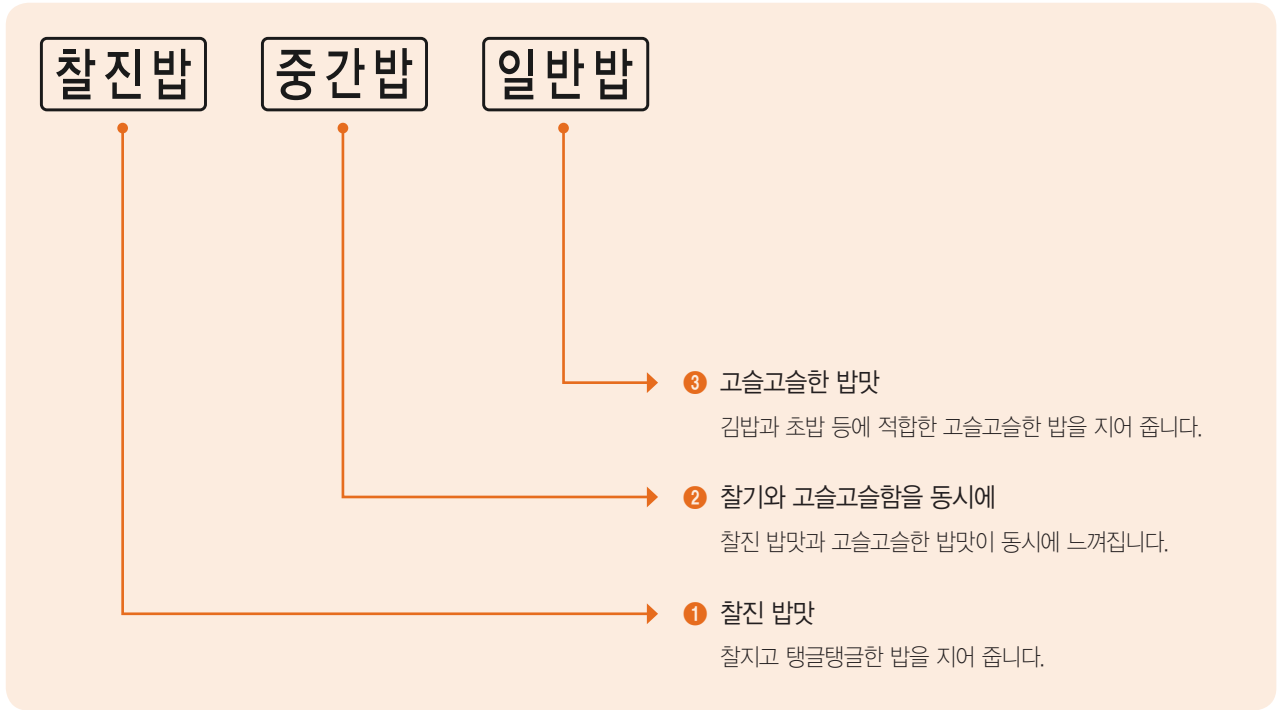

밥맛 조절을 하여 취사하는 도중 증기배출현상이 나타나는 것은 내솥의 내부 압력을 맞추기 위한 정상적인 작동입니다.



참고

메뉴별 특징을 위해 멜라노이징 현상 또는 눌음이 발생할 수 있습니다.
(멜라노이징 현상: 밥을 짓는 과정에서 바닥 부분이 갈변되면서 구수한 향과 맛을 내는 것을 의미합니다.)

밥맛 조절 방법

밥맛 조절하기 (백미 메뉴의 백미찰진밥 밥맛을 선택했을 때)

1 대기 상태에서 [밥맛] 버튼을 누르세요.

- 3단 압력 밥맛 조절은 백미 메뉴에서만 가능합니다.

! 취사가 진행 중일 때에는 밥맛 조절 기능을 사용할 수 없습니다.



2 [밥맛] 버튼을 눌러 원하시는 밥맛을 선택하세요.

- [밥맛] 버튼을 누르면 백미찰진밥 ↔ 백미중간밥 ↔ 백미일반밥 ↔ 백미찰진밥 순으로 반복됩니다.
- 밥맛 조절은 입맛에 맞게 선택하세요.

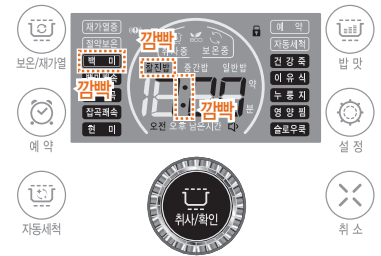

3 [취사/확인] 버튼을 눌러 취사하세요.

- 밥맛은 밥맛 설정 후 취사 완료 시 기억됩니다.
- 이후, 취사 및 예약 취사 시 백미 메뉴는 설정된 밥맛으로 진행됩니다.



미세 밥맛 조절 방법

미세 밥맛 조절 기능

기본적으로 설정되어 있는 불림 시간이나 가열 온도를 조절해 취향에 맞게 밥맛을 조절할 수 있습니다.

! 미세 밥맛 조절 기능은 백미, 잡곡, 현미, 누룽지 메뉴에만 사용할 수 있습니다.

미세 밥맛 조절하기

1 대기 상태에서 [설정] 버튼을 네번 누르세요.



2 다이얼을 돌려 메뉴를 선택하고 [취사/확인] 버튼을 누르세요.

• 다이얼을 돌리면 백미 ↔ 잡곡 ↔ 현미 → 누룽지 → 백미 순으로 반복됩니다.

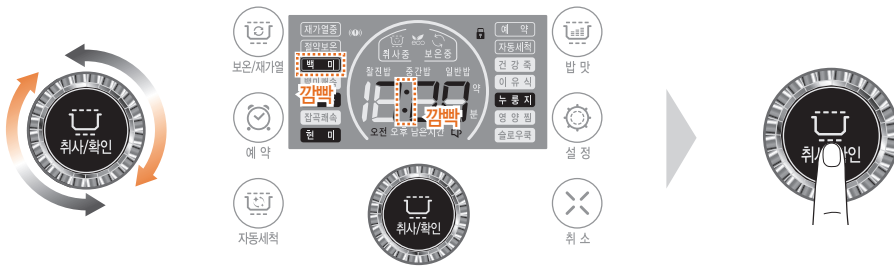

3 다이얼을 돌려 불림 시간을 선택하고 [취사/확인] 버튼을 누르세요.

• 다이얼을 돌리면 0 분 → 2 분 → 4 분 → 6 분 → 8 분 → 0 분 순으로 반복됩니다.

• 기본 설정되어 있는 불림 시간으로 취사할 때는 0분으로 선택하고, 불림 시간을 늘리고 싶을 때는 2, 4, 6, 8분 중 하나를 선택합니다.

! 불림 시간을 늘리면 쌀의 수분 흡수를 도와 밥이 부드러워집니다.

! 불림 시간을 늘리면 취사 시간이 길어지며 수용성 전분이 용출되어 가라앉아 갈변 현상이 일반 취사보다 심하게 나타날 수 있습니다.

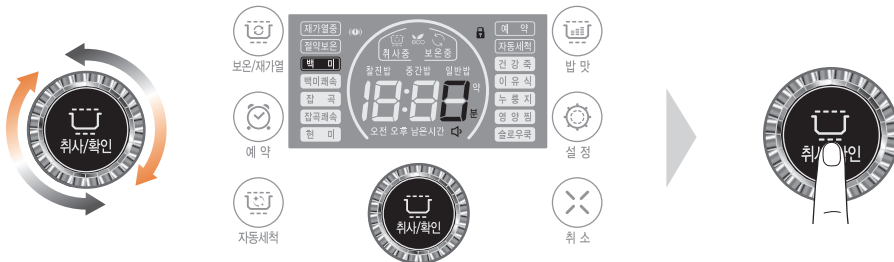

미세 밥맛 조절 방법

4 다이얼을 돌려 가열 온도를 선택하세요.

- -2℃ → 0℃ → 2℃ → 4℃ → -2℃ 순으로 반복됩니다.
- 기본 설정되어 있는 가열 온도로 취사할 때는 0℃를 선택하고 가열 온도를 높일 때는 2℃ 또는 4℃를, 낮출 때는 -2℃를 선택합니다.
- 구수한 밥맛을 원할 경우 2℃ 또는 4℃를 선택하여 가열온도를 높입니다.
- 구수한 밥맛을 원하지 않을 경우에는 -2℃를 선택하여 가열 온도를 낮춥니다.

! 가열 온도를 높이면 갈변 현상이 일반 취사보다 심하게 나타날 수 있습니다.

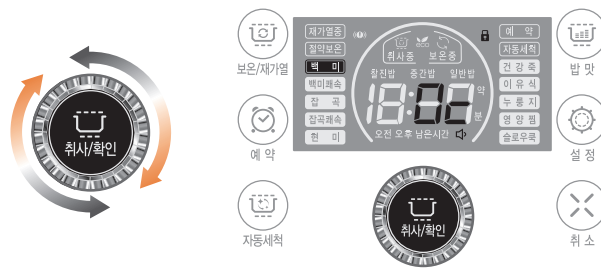

5 [취사/확인] 버튼을 눌러 설정을 완료하세요.

- 가열 온도를 설정하고 15초가 경과하면 자동으로 설정이 저장되고 대기 모드로 이동합니다.
- [취사/확인] 버튼을 눌러 설정을 완료하면 설정된 값으로 취사가 시작됩니다.
- 설정된 불림 시간 및 가열 온도는 한 번 취사가 완료된 다음에도 계속 기억됩니다.



미세 밥맛을 설정한 메뉴는 이후 해당 메뉴 취사 시에 적용됩니다.



- 부드러운 정도(불림 시간)를 조정할 경우 예상 취사 시간이 변경됩니다.
- 취사 시간과 조리 상태는 쌀의 상태나 수온, 물 양 등에 의해서도 영향을 받을 수 있습니다.

멜라노이징 현상

쿠첸 전기압력밥솥은 밥의 밑부분이 눌게 되면서 열은 갈색으로 변할 수 있습니다. "멜라노이징 현상"이라고 하는데 향기있고 풍미있는 즉, 밥의 구수한 향기와 맛을 내는 것을 의미합니다. 참고로 예약취사의 경우 쌀알이 오랜 시간 가라앉아 있을 때에는 내솥 밑부분에 미세 전분이 가라앉아 일반취사보다 멜라노이징 현상이 심하게 나타날 수 있습니다.

예약취사 방법



- 현재 시간이 맞지 않으면 예약 시간도 틀려지므로 정확히 맞추세요.
- 현재 시간이 맞는지 확인하세요. 현재 시간을 맞추는 방법은 18 쪽을 참조하세요.

예약 취사하기 (현재 시간이 오후 8시이고 백미 메뉴를 오전 8시로 예약 시)

1 대기 상태에서 뚜껑 손잡이를 잠금으로 맞추고 [예약] 버튼을 누르세요.

! 뚜껑 손잡이를 잠금으로 맞추지 않고, [예약] 버튼을 누르면 예약이 되지 않습니다.



2 다이얼을 돌려 예약 시간을 설정하세요.

- 예약 시간은 취사가 완료되는 시간입니다.
- 다이얼 방향 오른쪽: 10분씩 증가
- 다이얼 방향 왼쪽: 10분씩 감소

! 시간을 설정할 때는 오전, 오후를 확인하세요.



3 메뉴를 변경하려면 [설정] 버튼을 누르고 다이얼을 돌려 선택하세요.

- 다이얼을 돌리면 백미 → 잡곡 → 현미 → 누룽지 → 건강죽 → 백미 순으로 반복됩니다.
- [설정] 버튼을 다시 누르면 예약 시간 설정 모드로 돌아갑니다.



4 [취사/확인] 또는 [예약] 버튼을 누르세요.

- 예약취사가 시작되면 예약취사 완료 시간이 표시됩니다.
- 예약취사가 완료된 후에는 마지막으로 설정한 예약 시간이 기억됩니다.

! 예약취사가 완료되는 시간은 밥의 양이나 메뉴에 따라 약 30분 정도 차이가 날 수 있습니다.



예약취사 방법

메뉴별 예약 가능 시간

예약 가능 메뉴	예약 가능 시간
백미 찰진밥	31분 후 ~ 13시간까지
백미 중간밥, 누룽지	36분 후 ~ 13시간까지
백미 일반밥, 잡곡	41분 후 ~ 13시간까지
현미	51분 후 ~ 13시간까지
건강죽	1시간 21분 후 ~ 13시간까지



참고

- 백미쾌속, 잡곡쾌속, 이유식, 영양찜, 슬로우쿡 메뉴는 예약취사가 되지 않습니다.
- 예약 시간은 최대 13시간까지 가능합니다. 13시간을 초과해 예약 시 현재 시간에서 13시간 후로 자동으로 재설정됩니다.
- 백미는 밥맛 메뉴에 따라 예약 가능 시간이 달라질 수 있습니다.



예약취사 시 주의사항

- 여름철에는 쌀이 쉼 수가 있으므로 예약 시간을 10시간이 초과되지 않도록 예약하십시오.
- 쌀이 개봉되지 오래되었거나 많이 말라버린 경우에는 증밥 또는 싸라기 밥이 되는 수도 있습니다.
- 밥이 설익은 경우에는 물을 표시된 눈금보다 반 정도 더 넣어 주십시오.
- 밥을 지은 후 밥솥 내부가 뜨거운 상태에서 예약 취사를 하면 쌀이 쉼 수가 있으므로 충분히 열을 식힌 후 예약하십시오.
- 기온과 식재료의 종류 및 상태에 따라 변질될 수 있으니 장시간 예약 설정은 피해 주십시오.
- 쌀알이 오랜 시간 가라앉아 있을 때에는 내솥 밑부분에 미세 전분이 가라앉아 일반취사보다 멜라노이징 현상(갈변)이 심하게 나타날 수 있습니다.

이유식/영양짬/슬로우쿡 취사 방법

영양짬 40분으로 취사할 경우

- 1 대기상태에서 다이얼을 돌려 이유식, 영양짬, 슬로우쿡 중에 원하시는 메뉴를 선택하세요.



- 2 [설정] 버튼을 누르고 다이얼을 돌려 시간을 설정하세요.

	이유식/영양짬	슬로우쿡
시간 설정	15~90분	1시간~12시간 50분
다이얼 오른쪽	5분씩 증가	10분씩 증가
다이얼 왼쪽	5분씩 감소	10분씩 감소



- 3 [취사/확인] 버튼을 누르면 취사가 시작됩니다.
 - 취사가 시작되면 남은 시간이 표시됩니다.



보온 및 재가열하기

보온하기

취사가 완료되면 보온으로 자동 전환됩니다. 또는 대기 상태에서 [보온/재가열] 버튼을 누르면 보온이 시작됩니다.

- 보온으로 전환되면 현재시간 대신 보온 경과 시간이 표시됩니다.
 - 59분까지는 분단위로 표시되며 이후부터는 1시간 단위로 199시간까지 표시됩니다.
 - 199시간에서 시간이 넘어갈 경우 199에서 시간 표시가 정지됩니다.

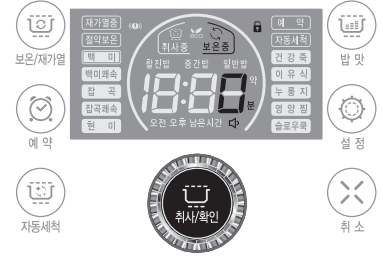

재가열하기

보온 중인 밥을 새로 한 밥과 같이 따끈따끈한 밥으로 만들어 줍니다.

보온 중 [보온/재가열] 버튼을 누르면 재가열이 시작됩니다.

- 재가열은 보온 중에만 작동됩니다.
- 재가열이 끝나면 보온 상태로 전환됩니다.
- 재가열 진행 중 [보온/재가열] 버튼을 다시 누르면 재가열이 취소되고, 보온으로 전환됩니다.

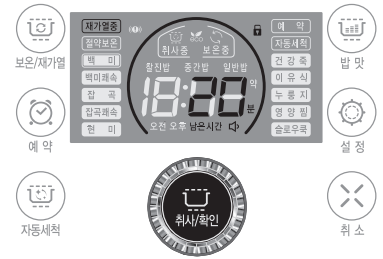

참고

- 재가열이 끝나면 곧바로 밥을 드시는 것이 좋습니다.
- 백미 이외의 메뉴(잡곡, 현미 등)는 취사 후 바로 드시는 것이 좋으며 재가열을 하면 밥 색깔이 변하거나 냄새가 날 수 있습니다.
- 재가열 기능을 너무 자주 사용하면 밥이 변색되거나 마르는 경우가 있습니다.
- 뚜껑 결합 손잡이가 잠금(●) 위치에 있을 때만 재가열이 진행되며, 열림(○) 위치에 있을 때는 경고음이 울린 후 보온이 계속 진행됩니다.

보온할 때 주의사항

- 밥을 섞어 가운데로 모아 주십시오.
 - 내솥의 주변에 있는 밥의 건조를 막기 위해 밥을 아래 위로 잘 섞어서 밥을 가운데로 모아 주십시오.
 - 밥이 내솥 뚜껑에 닿지 않도록 하십시오.
- 보온 시 주걱을 넣어두지 마십시오.
 - 주걱을 넣어둔 채로 보온을 하게 되면 밥이 굳고 변색이 되며 냄새가 날 수 있습니다.
 - 나무주걱 등은 세균을 발생 시켜 냄새의 원인이 됩니다.
- 보온은 12시간 이내가 적당합니다.
 - 12시간 이상 보온하면 밥의 풍미가 없어지며, 변색 또는 냄새가 날 우려가 있습니다.
 - 보온 시 뚜껑을 확실하게 닫아 주십시오.
 - 백미만 보온해 주십시오. 잡곡밥, 현미 등은 가급적 보온하지 말고 취사 후 바로 드시기 바랍니다.
- 보온 및 재가열 시에는 항상 클린커버를 장착하여 주십시오.

보온 중에

절약보온을 할 경우 (오전 7시 30분으로 절약보온 설정 시)

절약보온은 밥을 다음에 다시 먹을 시간에 맞추어 시간 설정을 하면 밥을 저온 상태로 유지하다가 그 시간에 맞춰 다시 따뜻하게 가열해서 밥의 변색과 마름을 억제하여 밥맛을 좋게 하며, 전기를 절약하는 기능입니다.

① 현재 시간이 맞는지 확인합니다.

② 보온 중에 [예약] 버튼을 1초 이상 누르면 절약보온 설정 모드로 진입합니다.

- 대기 상태에서는 [보온/재가열] 버튼을 누른 후 [예약] 버튼을 1초 이상 누르면 절약보온 설정 모드로 진입합니다.



③ 다이얼을 돌려 절약보온 시간을 설정합니다.

- 다이얼 방향 우: 10분 증가
- 다이얼 방향 좌: 10분 감소

! 시간을 설정할 때는 오전, 오후를 확인하세요.

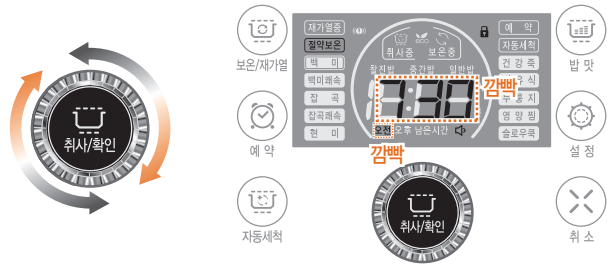

④ [보온/재가열] 또는 [취사/확인] 버튼을 누르거나 버튼 입력 없이 15초가 지나면 자동으로 절약보온을 시작합니다.

- 절약보온 완료시간을 잘못 입력하셨을 경우 [취소] 버튼을 누른 후 처음부터 다시 시작하십시오.



- 절약보온이 완료되거나 [취소] 버튼을 누르면 절약보온 설정이 해제됩니다.
- 절약보온 중에는 밥이 저온으로 유지되고 있으므로 만약 절약보온 중간에 식사를 하시려면 [취소] 버튼을 눌러 절약보온을 취소하고 재가열을 하여 드시기 바랍니다.
- 절약보온 중간에는 밥의 온도가 낮게 유지되므로 뚜껑에 물이 생길 수 있습니다.
- 절약보온은 되도록 6인분 이하에서 사용하십시오.
- 절약보온은 최대 8시간까지 설정됩니다.(8시간을 초과하여 설정하면 자동으로 8시간으로 재설정된 후 절약보온을 시작합니다.)
- 절약보온이 완료되면 일반보온으로 전환됩니다.

보온 온도 및 가열량 조절하기

1 대기 상태에서 [설정] 버튼을 세 번 누르세요.



2 다이얼을 돌려 온도를 설정하세요.

- 69°C ↔ 70°C ↔ 71°C ↔ 72°C ↔ 73°C ↔ 74°C ↔ 75°C ↔ 76°C ↔ 77°C ↔ 78°C → 69°C 순으로 반복됩니다.
- 기본 설정 온도는 74°C입니다.
- 밥이 차갑거나 신 냄새가 날 때에는 기본 온도보다 2에서 3°C 높이세요.
- 밥이 누렇게 변하면 기본 온도보다 2에서 3°C 낮추세요.



3 [보온/재가열] 또는 [취사/확인] 버튼을 누르세요.

- 온도가 설정되고 가열량 설정 단계로 넘어갑니다.
- 온도를 설정한 후 아무런 버튼을 누르지 않고 15초가 지나도 다음 단계로 넘어갑니다.



4 다이얼을 돌려 가열량을 선택하세요.

- -2 ↔ -1 ↔ 0 ↔ 1 ↔ 2 ↔ 3 ↔ 4 ↔ -2 순으로 반복됩니다.
- 기본 설정 가열량은 0입니다.
- 뚜껑에 물 맺힘이 많을 경우 가열량을 1에서 4로 선택하세요.
- 내솔 테두리의 밥 퍼짐이 심하거나 신 냄새가 날 경우 가열량을 -2에서 -1로 선택하세요.



5 [보온/재가열] 또는 [취사/확인] 버튼을 누르면 보온 온도 및 가열량 조절이 완료됩니다.

- 가열량을 설정한 후 아무런 버튼을 누르지 않고 15초가 지나도 보온 온도 및 가열량 조절이 완료됩니다.



언어 및 음량 설정 방법

1 대기 상태에서 [설정] 버튼을 두 번 누르세요.



2 다이얼을 돌려 언어 및 음량을 선택하세요.

- 0:00 ↔ 1:01 ↔ 1:02 ↔ 1:03 ↔ 1:04 ↔ 2:01 ↔ 2:02 ↔ 2:03 ↔ 2:04 ↔ 0:00
순으로 반복됩니다. 숫자의 의미는 다음과 같습니다.

앞자리	언어	뒷자리	음량
0	음성 안내 끄기	00	0
1	한국어	01	1단
2	중국어	02	2단
		03	3단
		04	4단



3 [취사/확인] 버튼을 누르면 언어 및 음량 설정이 완료됩니다.

- 아무런 버튼을 누르지 않고 15초가 지나도 언어 및 음량 설정이 완료됩니다.



자동세척 방법

자동세척 기능

자동세척 모드를 이용하면 뚜껑 내부의 증기가 배출되는 통로를 깨끗하게 유지할 수 있습니다. 이물질질을 제거하여 이물질로 인해 발생할 수 있는 악취를 없애주고 세균 발생을 억제하는 기능입니다.

자동세척 기능 사용하기



- 증기 배출구로 고온, 고압의 증기가 배출되니 주의하십시오.
- 물 이외의 세제, 비누, 기타 약품 등은 절대 넣지 마십시오.

① 계량컵을 이용하여 내솥의 자동세척 물 눈금에 맞춰 물을 넣어 주세요.

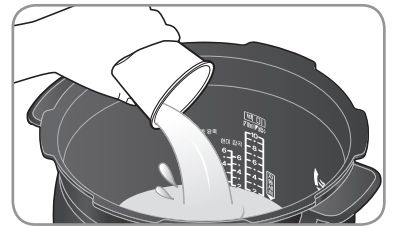

② 내솥을 밥솥에 넣은 후, 뚜껑을 닫고 손잡이를 돌려 잠금(●)에 맞추세요.

! 뚜껑 손잡이를 잠금으로 맞추지 않고, [자동세척] 버튼을 누르면 자동세척 기능이 작동하지 않습니다.

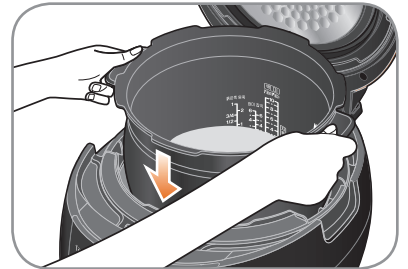

③ 대기 상태에서 [자동세척] 버튼을 누르세요.

- 자동세척은 20분 동안 진행됩니다.
- 자동세척이 종료되면 대기 상태로 전환됩니다.



패킹 교체 시기 알림

패킹 교체 시기 알림 기능

밥솥을 일정 시간 사용 후 패킹 교체 시기가 되면 “패킹 교체 시기 알림” 표시등((ⓘ))이 점등됩니다. 표시등이 점등되면 패킹을 교체 후 사용해 주시기 바랍니다.



주의

- 패킹 교체는 13쪽을 참조하세요.
- 패킹 교체를 제때 하지 않으면 증기 누설이 발생 할 수 있습니다.

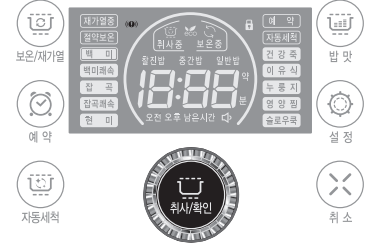

패킹 교체 알림 시기

취사를 약 730회 진행한 이후에 패킹 교체 알림이 표시됩니다.
다섯 번째 취사 후 500일 경과 시점 이후에 패킹 교체 알림이 표시됩니다.

- ! 취사를 5회 이상 하셨다면, 밥솥을 사용하지 않아도 500일 경과 후에 패킹 교체 알림이 표시됩니다.
- ! 패킹 교체 알림이 표시되어도 취사나 보온 기능은 정상 동작 합니다.

패킹 교체 알림 해제 방법

13쪽의 방법 안내에 따라 패킹 교체를 완료 하신 후에 다음과 같이 “패킹 교체 알림 ” 을 해제 합니다.

- 대기 상태에서 [취소] 버튼을 5초 이상 눌러 주시기 바랍니다.
- “패킹 교체 시기 알림” 표시등 ((ⓘ))이 소등되었는지 확인해 주세요.



주의

- 패킹 교체 램프 표시 이전에 패킹을 교환하실 경우, 반드시 패킹 교체 후 [취소] 버튼을 5초간 눌러주십시오. (패킹 교체 알림 초기화 진행)
- [취소] 버튼을 5초간 누르지 않을 경우, 패킹 교체 시기 이전에 패킹 교체 알림이 표시됩니다.

요리안내



쌀밥(백미)

- 재료 : 쌀, 물
 - 조리방법
1. 쌀을 인분 수에 맞게 계량컵으로 계량하여 주십시오.
 2. 분량의 쌀을 깨끗이 씻어 물이 맑아질 때까지 헹구어 주십시오.
 3. 내솥에 씻은 쌀을 담고 인분 수에 맞는 백미 물 눈금까지 물을 부어 주십시오.
 4. 내솥을 밥솥에 넣고 뚜껑을 닫아 주십시오.
 5. 메뉴의 백미를 선택하여 [취사/확인] 버튼을 눌러 취사하여 주십시오.
 6. 취사가 완료되면 밥을 잘 섞어 주십시오.
- ※ 밥맛조절 기능으로 기호에 맞는 밥맛을 선택하여 주십시오.

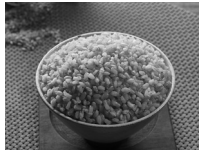

현미밥

- 재료 : 현미, 물
 - 조리방법
1. 현미를 인분 수에 맞게 계량컵으로 계량하여 주십시오.
 2. 분량의 현미를 깨끗이 씻어 물이 맑아질 때까지 헹구어 주십시오.
 3. 내솥에 씻은 현미를 담고 인분 수에 맞는 현미 물 눈금까지 물을 부어 주십시오.
 4. 내솥을 밥솥에 넣고 뚜껑을 닫아 주십시오.
 5. 메뉴의 현미를 선택하여 [취사/확인] 버튼을 눌러 취사하여 주십시오.
 6. 보온으로 되면 밥을 잘 섞어 주십시오.



콩밥

- 재료 : 쌀, 여러 가지 콩, 물
 - 조리방법
1. 쌀과 콩을(쌀과 콩의 비율 약9:1) 인분 수에 맞게 계량컵으로 계량하여 주십시오.
 2. 쌀과 콩을 섞어 깨끗이 씻어 물이 맑아질 때까지 헹구어 주십시오.
 3. 내솥에 씻은 쌀과 콩을 담고 인분 수에 맞는 잡곡 물 눈금까지 물을 부어 주십시오.
 4. 내솥을 밥솥에 넣고 뚜껑을 닫아 주십시오.
 5. 메뉴의 잡곡을 선택하여 [취사/확인] 버튼을 눌러 취사하여 주십시오.
 6. 취사가 완료되면 밥을 잘 섞어 주십시오.
- ※ 콩은 미지근한 물에 15분 이상 불려 주십시오.
※ 모든 잡곡은 적정비율로 맞추어 요리하여 주십시오.



오곡밥

- 재료 : 찰쌀 2컵, 서리태(검정콩) · 붉은 팥 ½컵씩, 소금 ½큰술, 차수수+차조+찰기장 합해 1컵, 물+팥 삶은 물 합해 3컵
 - 조리방법
1. 찰쌀, 차수수, 차조, 찰기장, 서리태는 각각 깨끗이 씻어 체에 받쳐 주십시오.
 2. 팥은 깨끗이 씻어 센 불에 삶아 첫물을 따라 버리고 다시 찬물을 넉넉히 넣어 팔알이 터지기 직전까지 삶아 주십시오.
 3. 내솥에 준비한 찰쌀과 잡곡을 담고 팥 삶은 물에 섞어 소금간을 한 뒤 잡곡 물 눈금 3까지 물을 부어 주십시오.
 4. 내솥을 밥솥에 넣고 뚜껑을 닫아 주십시오.
 5. 메뉴의 잡곡을 선택하여 [취사/확인] 버튼을 눌러 취사하여 주십시오.
 6. 취사가 완료되면 밥을 잘 섞어 주십시오.
- ※ 콩은 미지근한 물에 15분 이상 불려 주십시오.
※ 모든 잡곡은 적정비율로 맞추어 요리하여 주십시오.



흑미밥

- 재료 : 쌀, 흑미, 물
 - 조리방법
1. 쌀과 흑미를 섞어(쌀과 흑미의 비율은 약 9:1 정도가 적당합니다.) 인분 수에 맞게 계량컵으로 계량하여 주십시오.(1컵=인분)
 2. 흑미와 쌀을 깨끗이 씻어 물이 맑아질 때까지 헹구어 주십시오.
 3. 내솥에 씻은 쌀과 흑미를 담고 인분 수에 맞게 백미 물 눈금까지 물을 채워 주십시오.
 4. 내솥을 밥솥에 넣고 뚜껑을 닫아 주십시오.
 5. 메뉴에서 백미 찰진밥을 선택하여 [취사/확인] 버튼을 눌러 취사하여 주십시오.
 6. 보온으로 되면 밥을 잘 섞어 주십시오.



콩나물밥

- 재료 : 쌀 4컵, 콩나물(가는 것) 200g, 다진 쇠고기 150g
 - 양념간장 : 간장 5큰술, 고춧가루 1큰술, 송송 썬 실파 1큰술, 다진 마늘 1작은술, 깨소금 2작은술, 참기름 1작은술
 - 조리방법
1. 콩나물은 꼬리를 떼고 깨끗이 씻어 물기를 빼주십시오.
 2. 내솥에 씻어 놓은 쌀은 담고 백미 물눈금 4인분까지 물을 채운 뒤 콩나물과 고기를 얹어 주십시오.
 3. 내솥을 밥솥에 넣고 뚜껑을 닫아 주십시오.
 4. 메뉴에서 백미 찰진밥을 선택하여 [취사/확인] 버튼을 눌러 취사하여 주십시오.
 5. 보온으로 되면 밥을 잘 섞어 주십시오.
 6. 콩나물과 쇠고기를 고루 섞어 퍼 담고 비벼 먹을 양념간장을 곁들여 내어 주십시오.
- ※ 재료특성에 따라 육즙이나 염분에 의한 누름이 발생할 수 있습니다.



삼계탕

- **재료** : 닭 800g, 통마늘 4쪽, 찹쌀 ½컵, 수삼 1~2뿌리, 대추 2개, 물 4컵, 소금·후춧가루 약간
- **조리방법**
 1. 닭의 배 아래 양쪽에 칼집을 내어 구멍을 뚫어 주십시오.
 2. 손질한 닭의 뱃속에 불린 찹쌀을 채워 넣어 주십시오. (찹쌀은 2시간 정도 불리는 것이 좋습니다.)
 3. 닭 안에 수삼, 대추, 마늘을 넣어서 다리를 엇갈리게 하여 고정시켜 주십시오. 식성에 따라 걸쭉한 국물을 원하시면 찹쌀의 반을 닭의 밖으로 꺼내 조리하여 주십시오.
 4. 3을 내솥에 넣고 물 4컵을 부어 주십시오.
 5. 내솥을 밥솥에 넣고 뚜껑을 닫아 주십시오.
 6. 메뉴의 영양찜을 선택한 후 시간을 60분으로 설정한 뒤 [취사/확인] 버튼을 눌러 요리하여 주십시오.



갈비찜

- **재료** : 소갈비 800g, 당근 1개, 양파 ½개, 배 ½개, 밤 10개, 은행 10개, 설탕 2큰술, 술 2큰술
- **양념장** : 진간장 7큰술, 깨소금 1큰술, 다진 마늘 1큰술, 후춧가루 1작은술, 참기름 1작은술, 다진 파 2큰술, 물엿 2큰술
- **조리방법**
 1. 토막 낸 갈비를 기름기와 힘줄을 제거하고 찬물에 2시간 담가 핏물을 빼주십시오.
 2. 갈비를 체에 건져 물기를 빼고 칼집을 낸 후 설탕과 술에 30분 정도 재워 고기를 연하게 해주십시오.
 3. 은행은 소금을 조금 넣어 팬에서 볶아 껍질을 벗겨내고 당근은 반통 크기로 깎고 양파와 배는 강판에 갈아 즙을 만들어 주십시오.
 4. 분량의 재료를 넣어 양념장을 만들어 주십시오.
 5. 준비한 모든 재료에 양념을 넣고 버무려 1시간 정도 재워 양념이 배도록 한 다음 내솥에 넣어 주십시오.
 6. 내솥을 밥솥에 넣고 뚜껑을 닫아 주십시오.
 7. 메뉴의 영양찜을 선택한 후 시간을 45분으로 설정한 뒤 [취사/확인] 버튼을 눌러 요리하여 주십시오.
- ※ 육즙과 양념장, 배즙으로 요리되므로 물을 넣을 필요가 없습니다.
- ※ 물을 추가로 넣으실 경우 증기배출 시 국물이 뿜어져 나올 수 있으니 주의해 주십시오.



수육

- **재료** : 돼지고기 800g, 대파 1개, 생강 1뿌리, 마늘 5쪽, 물 3컵
- **조리방법**
 1. 기름을 떼낸 제육을 내솥에 넣고 손질한 대파, 생강, 마늘을 넣은 다음 물 3컵을 부어 주십시오.
 2. 내솥을 밥솥에 넣고 뚜껑을 닫아 주십시오.
 3. 메뉴의 영양찜을 선택한 후 시간을 50분으로 설정한 뒤 [취사/확인] 버튼을 눌러 요리하여 주십시오.
- ※ 재료 특성에 따라 육즙이나 염분에 의한 놀음이 발생할 수 있습니다.
- ※ 기준치 이상으로 물을 넣으면 증기 배출시 국물이 뿜어져 나올 수 있으니 주의해 주십시오.
- ※ 덩이가 큰 경우 2~3군데 깊게 칼집을 내어 주십시오.



찐 고구마

- **재료** : 고구마 (150g이하) 5개
- **조리방법**
 1. 내솥에 물 2컵을 부어 주십시오.
 2. 찜판을 내솥에 넣고 그 위에 잘 씻은 고구마를 올려 놓아 주십시오.
 3. 내솥을 밥솥에 넣고 뚜껑을 닫아 주십시오.
 4. 메뉴의 영양찜을 선택한 후 시간을 35분으로 설정한 뒤 [취사/확인] 버튼을 눌러 요리하여 주십시오.
 5. 요리가 완료되면 고구마가 뜨거우므로 주의하십시오.
- ※ 큰 고구마(150g이상)는 반으로 잘라서 조리하십시오.
- ※ 시판 찜판 별도 구입



찜 감자

- **재료** : 감자 (200g이하) 6개
- **조리방법**
 1. 내솥에 물 2컵을 부어 주십시오.
 2. 찜판을 내솥에 넣고 그 위에 잘 씻은 감자를 올려 놓아 주십시오.
 3. 내솥을 밥솥에 넣고 뚜껑을 닫아 주십시오.
 4. 메뉴의 영양찜을 선택한 후 시간을 45분으로 설정한 뒤 [취사/확인] 버튼을 눌러 요리하여 주십시오.
 5. 요리가 완료되면 감자가 뜨거우므로 주의하십시오.
- ※ 큰 감자(200g이상)는 반으로 잘라서 조리하십시오.
- ※ 시판 찜판 별도 구입



구운 달걀

- **재료** : 달걀 10개, 물 1컵, 식초 1~2방울
- **조리방법**
 1. 내솥에 달걀, 물, 식초를 넣어 주십시오.
 2. 내솥을 밥솥에 넣고 뚜껑을 닫아 주십시오.
 3. 메뉴의 영양찜을 선택한 후 시간을 90분으로 설정한 뒤 [취사/확인] 버튼을 눌러 요리하여 주십시오.

요리안내



고구마사과죽

- 재료 : 고구마 100g, 사과 100g, 물 50ml
 - 조리방법
1. 사과와 고구마는 껍질을 벗기고 얇게 썰어 주십시오.
 2. 내솥에 1과 물 50ml를 넣어 주십시오.
 3. 내솥을 밥솥에 넣고 뚜껑을 닫아 주십시오.
 4. 메뉴의 이유식을 선택한 후 시간을 20분으로 설정한 뒤 [취사/확인] 버튼을 눌러 요리하여 주십시오.
 5. 요리가 완료되면 곱게 으깨어 섞어 주십시오.



감자당근죽

- 재료 : 쌀 ½컵, 감자 2개, 당근 50g, 물 3컵
 - 조리방법
1. 쌀은 깨끗이 씻어 체에 밭치고 감자와 당근은 껍질을 벗겨 잘게 썰어 주십시오.
 2. 내솥에 준비한 재료와 물을 넣어 주십시오.
 3. 내솥을 밥솥에 넣고 뚜껑을 닫아 주십시오.
 4. 메뉴의 이유식을 선택한 후 시간을 20분으로 설정한 뒤 [취사/확인] 버튼을 눌러 요리하여 주십시오.
 5. 요리가 완료되면 믹서에 곱게 갈아 주십시오.



채소 쌀미음

- 재료 : 쌀 ½컵, 브로콜리 30g, 물 1½컵, 소금 약간
 - 조리방법
1. 쌀을 깨끗이 씻어서 30분 정도 불린 후 믹서에 쌀, 물, 브로콜리를 함께 넣고 곱게 갈아 준비해 주십시오.
 2. 내솥에 준비한 재료를 넣은 뒤 밥솥에 넣고 뚜껑을 닫아 주십시오.
 3. 메뉴의 이유식을 선택한 후 시간을 20분으로 설정한 뒤 [취사/확인] 버튼을 눌러 요리하여 주십시오.
 4. 요리가 완료되면 기호에 맞게 소금을 넣고 가볍게 저어 주십시오.



жат죽

- 재료 : 쌀 1컵, 잣 ½컵, 소금 약간
 - 조리방법
1. 쌀을 깨끗이 씻어 30분 정도 불려 주십시오.
 2. 잣은 깨끗이 씻어 믹서에 갈아 주십시오.
 3. 불린 쌀과 갈은 잣을 넣고 된죽 물눈금 1까지 물을 부어 주십시오.
 4. 내솥을 밥솥에 넣고 뚜껑을 닫아 주십시오.
 5. 메뉴의 건강죽을 선택하여 [취사/확인] 버튼을 눌러 요리하여 주십시오.
 6. 요리가 완료되면 기호에 맞게 소금을 넣고 가볍게 저어 주십시오.
- ※ 기준치 이상으로 물을 넣으면 증기 배출 시 밥물이 넘칠 수 있으니 주의하여 주십시오.



힌죽

- 재료 : 쌀
 - 조리방법
1. 쌀을 인분 수에 맞게 계량컵으로 계량하여 주십시오.
 2. 분량의 쌀을 깨끗이 씻어 30분 정도 불려 주십시오.
 3. 내솥에 불린 쌀을 넣고 분량과 기호에 맞게 된죽 또는 묽은죽 물눈금까지 물을 부어 주십시오.
 4. 내솥을 밥솥에 넣고 뚜껑을 닫아 주십시오.
 5. 메뉴의 건강죽을 선택하여 [취사/확인] 버튼을 눌러 요리하여 주십시오.
 6. 요리가 완료되면 가볍게 저어 주십시오.
- ※ 기준치 이상으로 물을 넣으면 증기 배출 시 밥물이 넘칠 수 있으니 주의하여 주십시오.



대추차

- 재료 : 대추 200g, 생강 약간, 꿀(설탕) 약간
 - 조리방법
1. 내솥에 잘 씻어 찢어놓은 대추와 썰은 생강 약간을 넣고 물을 백미 8인분 눈금까지 채워 주십시오.
 2. 내솥을 밥솥에 넣고 뚜껑을 닫아 주십시오.
 3. 메뉴의 슬로우룩을 선택한 후 시간을 8~10시간으로 선택한 뒤 [취사/확인] 버튼을 눌러 요리하여 주십시오.
 4. 요리가 완료되면 건더기가 필요 없는 경우 체에 걸러 주십시오.
 5. 잘 우려낸 대추차에 기호에 맞게 꿀이나 설탕을 넣어 주십시오.

고장신고 전에 확인 하십시오

A/S를 요청하시기 전에 아래의 사항을 확인해 주십시오.

제품의 고장은 아니지만 사용법에 익숙하지 않거나 사소한 원인으로 전기압력밥솥이 정상적으로 작동하지 않을 수 있습니다. 이런 때에는 다음의 사항에 대해 점검하신다면 서비스 센터의 도움 없이도 간단한 문제는 해결할 수 있습니다. 아래의 항목에 대해 점검하시고도 문제가 해결이 안 되면 서비스 센터로 문의해 주십시오.

현상	확인해주세요.	조치방법
1. 가끔 취사가 안된다. 시간이 오래 걸린다.	전원플러그가 빠져 있지 않았나요? 취사 중에 정전이 되지 않았나요? 취사 중 [취소] 버튼을 누르거나 다른 조작은 하지 않았나요?	전원플러그를 확실히 꽂아 주십시오. 장시간 정전 시에는 다시 취사를 하십시오. 취사 중에는 다른 버튼 조작을 하지 마십시오.
2. 취사 도중 밥 물이 넘친다.	압력추가 기울지 않았나요? 계량컵을 사용하셨습니까? 물 조절을 확실히 하셨습니까? 메뉴 선택은 확실히 하셨습니까?	압력추를 똑바로 세워주십시오.
3. 밥이 너무 되거나 설익었을 때나 너무 진밥 일 때	밥물 조절은 제대로 되었나요? 내솥 바닥에 이물질이 붙어있지는 않은가요?	쌀의 양에 따라 측정 눈금에 맞게 수위 조절을 하여 주십시오. 자동 온도 센서의 이물질을 제거해 주십시오.
4. 뚜껑 옆으로 증기가 샌다.	압력 패킹 부위에 밥알 등이 붙어 있지 않나요? 압력 패킹을 적기에 교환하셨나요? 압력 패킹이 낡지 않았습니까?	내솥의 상부측면과 압력 패킹 외측 면을 깨끗이 손질해 주십시오. (압력 패킹이 닿는 부위) 증기가 누설되면 압력추를 젖혀서 증기를 빼낸 후 전원 플러그를 뽑아 센터로 문의하십시오. (패킹은 소모품입니다.) 패킹의 수명은 약 12개월이므로 1년에 한 번씩 교체하는 것이 좋습니다.
5. 예약이 안될 때	예약이 가능한 메뉴입니까?	예약 가능 메뉴인지 확인하십시오. (25~26 쪽 참조)
6. E r2 표시가 나타날 때	압력 노즐이 막혀 내부 압력이 높을 때 나타나거나, 내부 온도가 너무 높을 때 나타납니다.	서비스 센터로 문의하십시오.
7. E r1, E r2, E r3, E r5, E r6, E r7, E r8 표시가 나타날 때	온도감지기에 이상이 있을 때 나타납니다.	서비스 센터로 문의하십시오.

고장신고 전에 확인 하십시오

현상	확인해주세요.	조치방법
8. 밥의 밑면에 누런 빛깔이 나타날 때	<p>밥 특유의 향기와 맛을 내는 현상 (멜라노이징 현상)으로 맛있는 밥이 되도록 설계되어 있기 때문입니다.</p> <p>미세 밥맛 조절 기능으로 가열온도를 2°C~4°C로 선택하지 않았습니까?</p>	미세 밥맛 조절 기능에서 가열온도를 -2°C 또는 0°C로 선택하여 주십시오. (23~24 쪽 참조)
9. 취사나 보온 시 이상한 소음이 날 때	<p>취사 시 릴레이 소리(취사 동작음)가 아닌가요?</p> <p>내솥과 열판사이에 물기가 있지 않은가요?</p>	<p>취사 릴레이 "딱딱" 소리는 정상 작동 소리입니다.</p> <p>내솥과 열판사이에 물기를 닦아 주십시오.</p>
10. 보온 중에 밥에서 냄새가 나거나 변색이 될 때	<p>12시간 이상 보온하지 않았나요? 장시간 예약취사한 밥을 보온하지 않았나요?</p> <p>요리 기능을 사용하지 않았나요? 압력 패킹을 자주 세척하셨나요?</p> <p>클린커버의 결합 상태를 반드시 확인하십시오.</p>	<p>12시간 이상 보온하지 마십시오. (28 쪽 참조)</p> <p>장시간 예약취사한 밥은 가능한 보온하지 마십시오.</p>
11. 버튼 입력 시 'L' 표시가 나타날 때	<p>내솥이 제품에 들어 있습니까?</p> <p>110 V용(전원)에 사용하지 않았습니까?</p>	<p>내솥이 들어 있지 않은 상태에서는 취사, 예약취사, 보온이 되지 않습니다. 내솥을 넣어 주십시오.</p> <p>본 제품은 220 V전용 제품입니다. 전원을 바르게 사용하십시오.</p>
12. 밥이 내솥에 황갈색으로 눌러 붙어 있을 때	<p>쌀을 충분히 씻었나요?</p> <p>자동온도센서 표면에 물기나 이물질이 묻어 있지 않습니까?</p>	<p>쌀을 항상 깨끗이 씻어 주십시오.</p> <p>자동온도센서 표면의 물기 및 이물질을 제거하십시오.</p>
13. 콩(잡곡)이 설 익을 때	<p>콩(잡곡)이 너무 마르지 않았습니까?</p>	<p>콩(잡곡)을 불리거나 삶아서 취사를 하십시오.</p>
14. 버튼이 작동되지 않을 때	<p>버튼이 작동되지 않습니까?</p>	<p>버튼의 중앙부를 정확히 접촉하십시오. 나무나 플라스틱 등으로 버튼을 누르면 작동되지 않습니다.</p>

A/S 고객센터 : 1577-2797

소비자 피해보상 안내 (제품보증기간 : 구입일로부터 1년 이내)

소비자의 피해유형		보상내역		
		보증기간 이내	보증기간 경과후	
부품보유 하자기간내 정상적인 사용중 자연 발생한 성능, 기능상의 고장 및 발생	구입 10일 이내에 중요한 수리를 요하는 경우	제품교환, 환불		
	구입 1개월 이내에 중요부품에 수리를 요하는 경우	제품교환		
	교환된 제품이 1개월 이내에 중요한 수리를 요하는 경우	환불		
	부품 교환 불가능 시			
	수리가능	하자 발생 시	무상수리	유상수리
		동일한 하자에 대하여 수리했으나 3회째 발생 여러 부위의 고장으로 총 4회 수리 받았으나 고장이 재발(5회째)	제품교환, 환불	정액 감가상각한 금액에 10%를 가산하여 환불
	수리 불가능 시			
	수리용 부품을 보유하고 있지 않아 수리가 불가능한 경우			
소비자가 수리 의뢰한 제품을 보실한 경우				
제품 구입 시 운송과정 및 설치 중 발생한 피해	제품교환			
소비자의 과실에 의한 고장	수리가 가능한 경우	유상수리	유상수리	
	수리용 부품을 보유하고 있지 않아 수리가 불가능한 경우	유상수리에 해당하는 금액징수 후 제품교환		
기타	천재지변에 의해 고장이 발생한 경우	유상수리	유상수리	
	사용 전원의 이상 및 접속기기의 불량으로 인하여 고장이 발생한 경우			
	쿠첸의 위임을 받지않은 사람의 수리/개조에 의한 고장			
	정상 사용 시 마모되는 소모성 부품의 교환			
	제품의 하자가 아닌 외부원인에 의한 경우			

- 구입일자 확인이 안될 경우 제조년월일로부터 3개월이 경과한 날부터 품질보증기간을 기산합니다.
- 명시되지 않은 사항은 소비자피해보상규정에 따릅니다.
- 명시되지 않은 사항은 소비자분쟁해결기준에 따릅니다.
- 가정용 제품을 영업용도(영업활동, 비정상적인 사용환경 등)로 사용하거나, 산업용 제품인 경우에는 무상보증기간을 6개월로 적용합니다.

유상서비스 (고객의 비용부담)에 대하여

서비스를 신청할 때 다음과 같은 경우는 무상서비스 기간내라도 유상처리 됩니다.

- 제품내에 이물질(물, 음료수, 커피, 장난감 등)하여 고장이 발생하였을 경우
- 고객의 과실로 제품을 떨어뜨리거나 충격으로 인하여 제품 파손 및 기능상의 고장이 발생하였을 경우
- 신나, 벤젠 등 유기용을 사용하여 외관 손상 및 변형이 된 경우
- 쿠첸 정품이 아닌 부품 또는 소모품을 사용하여 제품 고장이 발생하였을 경우
쿠첸 정품은 서비스 센터로 문의하여 지정된 서비스 센터에서 구입하신 후 사용하십시오.
- 사용 전압을 오(誤)인가하여 제품 고장이 발생하였을 경우
- 고객이 제품을 임의로 분해하여 부속품이 분실 및 파손되었을 경우
- 쿠첸 서비스 센터의 수리기사가 아닌 사람이 제품을 수리 또는 개조하여 고장이 발생하였을 경우
- 천재지변(낙뢰, 화재, 풍수해, 가스, 영해, 지진 등)에 의해 고장이 발생하였을 경우
- 쿠첸 제품 사용설명서내에 "안전을 위한 주의사항"을 지키지 않아 고장이 발생하였을 경우
(*안전을 위한 주의사항"을 잘 지키면 제품을 오래 사용하실 수 있습니다.)
- 기타 고객 과실에 의하여 제품 고장이 발생하였을 경우

폐 가전제품 처리방법

❗ 배터리는 안전하게 처분하여 주십시오.

❗ 배터리는 기기를 폐기하기 전에 기기에서 분리하시고 분리할 때는 기기 전원으로부터 차단하여 주십시오.

신규 제품 구입 시

신제품을 구입하고 폐 가전제품이 발생할 경우 고객 상담실 (1577-2797)로 문의하시면 처리 방법을 안내해 드립니다.



단순 폐기 시

가전제품, 가구 등 대형 생활 폐기물을 버리고자 할 경우에는 지역 주민센터로 연락하시면 됩니다.



제 품 보 증 서

제품명	전기압력밥솥
모델명	
SER. NO.	
구입일자	년 월 일
고객성명	TEL.

보증
기간
1년

1. 본 제품에 대한 품질보증은 보증서에 기재된 내용으로 보증 혜택을 받습니다.
2. 무상 보증 기간은 구입일로부터 산정되므로 구입일자를 기재 받으시기 바랍니다.
(구입일자 확인이 안될 경우 제조년월로 3개월이 경과한 날 이후부터 품질보증 기간을
기산합니다.)
3. 가정용 제품은 영업용도(영업활동, 비정상적인 사용환경 등)로 사용하거나, 산업용제품인 경우에는
무상 보증기간을 영업용도 1/2(6개월)로 적용합니다. (핵심 부품 포함)
4. 이 보증서는 재발행되지 않습니다.
5. 별도 계약에 의한 공급(조달, HOST, 단일용품 등)일 경우에는 주계약에 따라 보증내용을
적용합니다.



쿠첸 순정품이 아닌 부품을 사용하였을 경우 발생한 문제는
책임질 수 없습니다.

(주)쿠첸

충청남도 천안시 서북구 공단로 78-65 (성성동)

A/S 고객 센터



전국 어디서나
(지역번호 없이)

방문 A/S 가능(일부 도서 산간 지역 제외)

1577-2797

평일 09:00~18:00까지/토요일 09:00~15:00까지 (단, 공휴일 제외)

온라인 인터넷 서비스 : <http://www.cuchen.com>

제품 사용중 고장으로 인한 서비스가 필요하시면 연락하십시오.
언제나 친절하고 빠르고 정확한 서비스를 제공합니다.

애프터 서비스를 받으시려면...

- 품질보증: 보증기간은 구입일로부터 1년입니다.
- 수리용 성능부품의 최저 보유기간: 쿠첸의 수리용 성능부품(기능 유지의 목적에 필요한 부품)의 최저 보유기간은 제조가
끝난 후 6년으로 합니다.
- 서비스에 관한 사항은 서비스 센터에 문의하시면 신속히 해결하여 드리겠습니다.

- 쿠첸 순정품이 아닌 부품을 사용하였을 경우 발생한 문제는 책임질 수 없습니다.
- 제품 사양은 성능 향상을 위해 사전 예고없이 변경될 수 있으며 실제와 약간 다를 수 있습니다.



烹饪指南



红薯苹果粥

- 材料：红薯100g、苹果100g、水50ml
- 烹饪方法
- 1. 将苹果和红薯去皮切成细条。
- 2. 将1和50ml水放入内锅。
- 3. 请将内锅放入电饭煲内，并盖好锅盖。
- 4. 请在菜单中选择断乳食，并将时间设成20分钟，再按下[煮饭/确认]按钮。
- 5. 煮饭结束后，请捣碎拌匀。



马铃薯胡萝卜粥

- 材料：大米 $\frac{1}{2}$ 杯、马铃薯2个、胡萝卜50g、水3杯
- 烹饪方法
- 1. 请将米洗净后放入筛网，将马铃薯和胡萝卜去皮切丝。
- 2. 请将准备好的材料和水放入内锅。
- 3. 请将内锅放入电饭煲内，并盖好锅盖。
- 4. 请在菜单中选择断乳食，并将时间设成20分钟，再按下[煮饭/确认]按钮。
- 5. 烹饪结束后，请用搅拌机磨碎。



蔬菜米汤

- 材料：大米 $\frac{2}{3}$ 杯、西兰花30g、水1 $\frac{1}{2}$ 杯、食盐少许
- 烹饪方法
- 1. 将大米洗净后泡30分钟左右，将泡好的大米、水和西兰花放入搅拌机搅碎备用。
- 2. 请在内锅中放入准备好的材料，然后将内锅放入电饭煲并盖紧锅盖。
- 3. 请在菜单中选择断乳食，并将时间设成20分钟，再按下[煮饭/确认]按钮。
- 4. 请在煮饭结束后根据个人口味加入适量的盐轻搅。



松子粥

- 材料：大米1杯、松子 $\frac{1}{2}$ 杯、食盐少许
 - 烹饪方法
 - 1. 请将洗净的米放入水中浸泡30分钟。
 - 2. 请将松子用搅拌机搅碎。
 - 3. 请放入泡好的米和搅碎的松子，添水至稠粥水量刻度1的位置。
 - 4. 请将内锅放入电饭煲内，并盖好锅盖。
 - 5. 请在菜单中选择健康粥后，按下[煮饭/确认]按钮，进行烹饪。
 - 6. 请在煮饭结束后根据个人口味加入适量的盐轻搅。
- ※ 加水量超出标准值时，排出蒸气的同时可能会溢出米汤，敬请注意。



白米粥

- 材料：大米
 - 烹饪方法
 - 1. 请用计量杯量取所需人数份量的米。
 - 2. 请将洗净的米放入水中浸泡30分钟。
 - 3. 请将泡好的大米放入内锅中，然后根据份量和个人口味，加水至稠粥或稀粥对应的水量刻度位置。
 - 4. 请将内锅放入电饭煲内，并盖好锅盖。
 - 5. 请在菜单中选择健康粥后，按下[煮饭/确认]按钮，进行烹饪。
 - 6. 烹饪结束后，请轻轻搅拌。
- ※ 加水量超出标准值时，排出蒸气的同时可能会溢出米汤，敬请注意。



大枣茶

- 材料：大枣 200g，生姜少许，蜂蜜（糖）少许
- 烹饪方法
- 1. 请将洗净撕好的大枣和切好的少许生姜一同放入内锅，加水至白米8人份刻度的位置。
- 2. 请将内锅放入电饭煲内，并盖好锅盖。
- 3. 请在菜单中选择慢炖，并将时间设成8~10小时，再按下[煮饭/确认]按钮。
- 4. 烹饪结束后如不需汤料，请用筛网将其捞出。
- 5. 请根据个人口味，在熬好的大枣茶中加入适量蜂蜜和糖。

烹饪指南



参鸡汤

- 材料：鸡肉800g、蒜4瓣、糯米 $\frac{3}{4}$ 杯、水参1~2根、枣2个、水4杯、食盐·胡椒少许
- 烹饪方法
- 1. 请在鸡腹两侧划出刀痕后切口。
- 2. 请将泡好的糯米填入鸡腹。（推荐将糯米浸泡2小时左右。）
- 3. 请将水参、枣和大蒜放入鸡腹，然后将鸡腿交叉固定。根据个人口味调节，如果喜欢浓稠鸡汤，将鸡腹内的糯米取出一半直接置于汤内。
- 4. 请将第3步准备好的整只鸡放入内锅后，添加4杯水。
- 5. 请将内锅放入电饭煲内，并盖好锅盖。
- 6. 请在菜单中选择营养蒸，并将时间设为60分钟，再按下[煮饭/确认]按钮。



炖排骨

- 材料：牛排骨800g、胡萝卜1个、洋葱 $\frac{1}{2}$ 个、梨 $\frac{1}{4}$ 个、板栗10个、银杏10个、糖各2大匙、酒2大匙
- 调味酱：浓酱油7大匙、芝麻盐1大匙、蒜泥1大匙、胡椒粉1小匙、香油各1小匙、葱末2大匙、糖稀2大匙
- 烹饪方法
- 1. 请将切成段状的排骨剔除肥油和筋，然后在冷水中浸泡2小时去血水。
- 2. 请用筛网捞出排骨，弄干水分后切出刀口，然后将其放入糖、酒中入味30分钟，使牛肉更加柔嫩。
- 3. 请将银杏加盐用平底锅烹炒去皮，胡萝卜切成板栗大小，洋葱和梨用砧板榨汁。
- 4. 请放入适量的材料制作调料酱备用。
- 5. 请在准备好的所有材料内加调料拌好，入味1小时后放入内锅。
- 6. 请将内锅放入电饭煲内，并盖好锅盖。
- 7. 请在菜单中选择营养蒸，并将时间设为45分钟，再按下[煮饭/确认]按钮。
- ※ 用肉汁、调料酱和梨汁等烹制，无需加水。
- ※ 另外加水可能会在排出蒸气的同时溢出汤汁，敬请注意。



白切肉

- 材料：猪肉800g、大葱1根、姜1块、蒜5瓣、水3杯
- 烹饪方法
- 1. 请将猪肉剔除肥油后放入内锅，加入切好的大葱、姜、蒜，再添3杯水。
- 2. 请将内锅放入电饭煲内，并盖好锅盖。
- 3. 请在菜单中选择营养蒸，并将时间设为50分钟，再按下[煮饭/确认]按钮。
- ※ 根据各材料的特点会因肉汁和食盐产生变焦现象。
- ※ 加水量超出标准值时会在排放蒸汽的同时溢出肉汤，敬请注意。
- ※ 肉块过大时，请切2~3处深刀口。



蒸红薯

- 材料：红薯(150g以下)5个
- 烹饪方法
- 1. 请在内锅内中倒入2杯水。
- 2. 将蒸架放入内锅 再放入洗净的红薯。
- 3. 请将内锅放入电饭煲内，并盖好锅盖。
- 4. 请在菜单中选择营养蒸，并将时间设为35分钟，再按下[煮饭/确认]按钮。
- 5. 烹饪结束后，红薯较烫，敬请注意。
- ※ 请将大红薯（150g以上）切半烹饪。
- ※ 销售的蒸架需另行购买



蒸土豆

- 材料：马铃薯(200g以下)6个
- 烹饪方法
- 1. 请在内锅内中倒入2杯水。
- 2. 将蒸架放入内锅 再放入马铃薯。
- 3. 请将内锅放入电饭煲内，并盖好锅盖。
- 4. 请在菜单中选择营养蒸，并将时间设为45分钟，再按下[煮饭/确认]按钮。
- 5. 烹饪完毕后马铃薯较烫 敬请注意。
- ※ 请将马铃薯（200g以上）切半烹饪。
- ※ 销售的蒸架需另行购买



烤鸡蛋

- 材料：鸡蛋10个、水1杯、醋1~2滴
- 烹饪方法
- 1. 请在内锅中放入鸡蛋、水和醋。
- 2. 请将内锅放入电饭煲内，并盖好锅盖。
- 3. 请在菜单中选择营养蒸，并将时间设为90分钟，再按下[煮饭/确认]按钮。

烹饪指南



米饭(白米)

- 材料：大米、水
 - 烹饪方法
 - 1. 请用计量杯量取所需人数份量的米。
 - 2. 请将量取的米淘洗干净。
 - 3. 请将洗净的米放入内锅，然后加水至人数份量对应的白米水量刻度位置。
 - 4. 请将内锅放入电饭煲内，并盖好锅盖。
 - 5. 请在菜单中选择白米后，按下[煮饭/确认]按钮，进行烹饪。
 - 6. 烹饪结束后，请将饭搅拌均匀。
- ※ 请使用调节饭味功能，按个人喜好选择饭味。



糙米饭

- 材料：糙米、水
- 烹饪方法
- 1. 请用计量杯量取所需人数份量的糙米。
- 2. 请将量取的糙米淘洗干净。
- 3. 请将洗净的糙米放入内锅，然后加水至人数份量对应的糙米水量刻度位置。
- 4. 请将内锅放入电饭煲内，并盖好锅盖。
- 5. 选择菜单上的糙米，按下[煮饭/确认]按钮，进行烹饪。
- 6. 进入保温后将饭搅拌均匀。

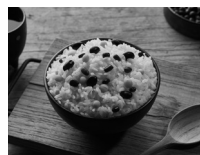

豆饭

- 材料：米、各种豆类、水
 - 烹饪方法
 - 1. 请用计量杯量取所需人数份量的米和豆（大米和豆子比例约为9:1）。
 - 2. 请将量取的大米和豆淘洗干净。
 - 3. 请将洗好的大米和豆放入内锅后，加水至杂粮水量刻度位置。
 - 4. 请将内锅放入电饭煲内，并盖好锅盖。
 - 5. 请在菜单中选择杂粮后，按下[煮饭/确认]按钮，进行烹饪。
 - 6. 烹饪结束后，请将饭搅拌均匀。
- ※ 将豆子在温水中浸泡15分钟以上。
- ※ 请将各种杂粮按适当比例配比后进行烹饪。



五谷饭

- 材料：糯米2杯、黑豆·红豆各 $\frac{1}{2}$ 杯、食盐 $\frac{1}{2}$ 大匙、黏高粱+糯谷+糯黄米混合1杯、水+煮红豆的水混合3杯
 - 烹饪方法
 - 1. 将糯米、黏高粱、糯谷、糯黄米、黑豆分别洗净捞出。
 - 2. 将豆洗净后放入小锅内加冷水用大火煮沸，倒掉第一遍汤水后重新加入足量冷水，煮至红豆即将绽开为止。
 - 3. 将准备好的糯米和杂粮放入内锅，混入煮红豆的水，加盐，添水至杂粮刻度3。
 - 4. 请将内锅放入电饭煲内，并盖好锅盖。
 - 5. 请在菜单中选择杂粮后，按下[煮饭/确认]按钮，进行烹饪。
 - 6. 烹饪结束后，请将饭搅拌均匀。
- ※ 将豆子在温水中浸泡15分钟以上。
- ※ 请将各种杂粮按适当比例配比后进行烹饪。



黑米饭

- 材料：大米、黑米、水
- 烹饪方法
- 1. 请将米和黑米混合(米和黑米的比例约为9:1)后，用计量杯量取所需人数份量的米。(1杯=1人份)
- 2. 请将量取的米和黑米淘洗干净。
- 3. 请将洗净的米和黑米放入内锅，然后加水至人份数对应的白米水量刻度的位置。
- 4. 请将内锅放入电饭煲内，并盖好锅盖。
- 5. 请在菜单中选择白米-偏软饭后，按下[煮饭/确认]按钮煮饭。
- 6. 进入保温后将饭搅拌均匀。



豆芽饭

- 材料：大米4杯、豆芽(细的)200g、碎牛肉150g
 - 调味酱：酱油5大匙、辣椒粉1大匙、小葱末1大匙、蒜末1小匙、芝麻盐2小匙、香油1小匙
 - 烹饪方法
 - 1. 请将豆芽掐须洗净后控水。
 - 2. 请将洗净的米放入内锅后，加水至4人份量的白米水量刻度的位置，然后在上面向放豆芽和肉。
 - 3. 请将内锅放入电饭煲内，并盖好锅盖。
 - 4. 请在菜单中选择白米-偏软饭后，按下[煮饭/确认]按钮煮饭。
 - 5. 进入保温后将饭搅拌均匀。
 - 6. 将豆芽和牛肉拌匀盛出，然后加入酱料拌匀食用。
- ※ 随各材料的特点，会因肉汁和食盐产生焦糊现象。

各部位名称及功能

编号	按钮	名称	功能
6		[取消]	<ul style="list-style-type: none"> • 用于取消所有功能。
7		[煮饭/确认]	<ul style="list-style-type: none"> • 用于进入下一步。 • 用于开始各菜单的烹饪。 • 在进行快速烹饪时使用。 <ul style="list-style-type: none"> - 在白米、杂粮菜单中，连续按两次按钮的话，启动快速烹饪，煮饭时间便会缩短。
8		旋钮	<ul style="list-style-type: none"> • 用于选择菜单。 • 用于设置当前时间、预约时间、语音或者断乳食、营养蒸、慢煮菜单和节能保温的时间。 <ul style="list-style-type: none"> - 向右旋转时间增加 - 向左选择时间减少 • 用于调节细微饭味。 • 在调节保温温度及加热热量时使用。
9		压力圈更换提示	<ul style="list-style-type: none"> • 压力圈需要更换时会出现提示

省电模式功能

该功能是为了在电饭锅待机状态下，将待机电量最小化。

- 在待机状态下，按钮无操作1分钟后，会进入省电模式。
- 进入省电模式的话，绿色  指示灯亮起。
- 在煮饭，预约煮饭，保温及自动洗涤状态下，不能进入省电模式。
- 在省电模式下，操作按钮或锅盖连接手柄的话，省电模式便会解除。

语音向导功能和语音调节功能

用语音提示诸如煮饭开始、煮饭结束、排放蒸汽等有关产品的运行状态，并且给予下一步操作方法的提示。

各部位名称及功能

操作屏/显示屏



请勿使用内含挥发成分（酒精、丙酮等）的产品来清理操作屏/显示屏。
可能导致变色或印刷物脱落。

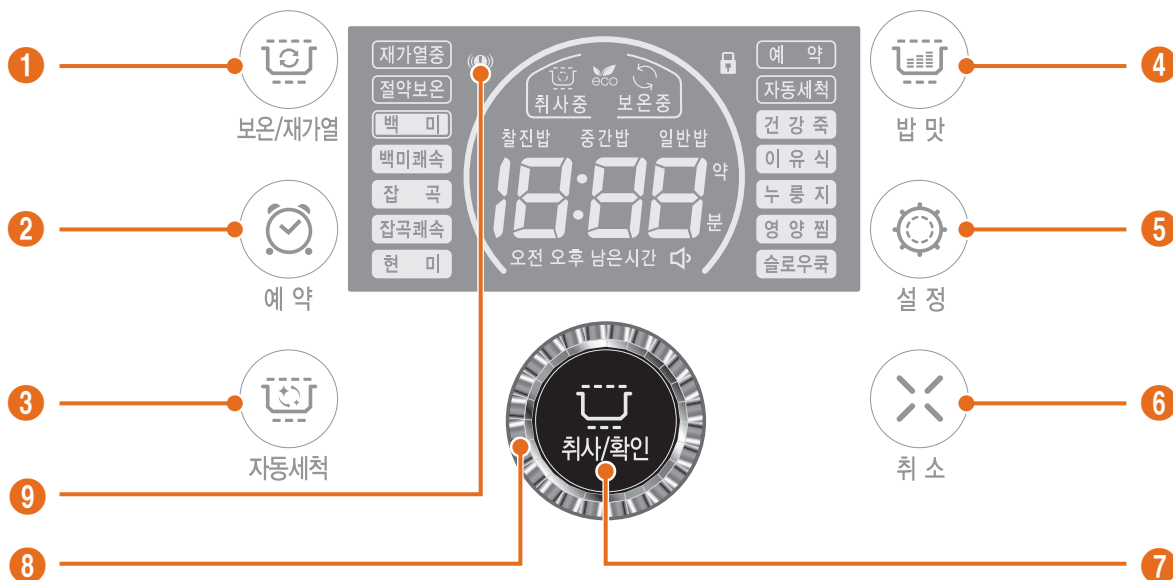

编号	按钮	名称	功能
1		[保温/再加热]	<ul style="list-style-type: none"> 用于保温或再加热。 - 按一次按钮的话，启动保温功能，连续按两次的话，启动再加热功能。
2		[预约]	<ul style="list-style-type: none"> 用于预约煮饭。 用于设置节能保温。
3		[自动清洗]	<ul style="list-style-type: none"> 用于自动清洗。 ! 关于自动清洗功能的详细说明，请参考第32页。
4		[饭味]	<ul style="list-style-type: none"> 在调节白米菜单的口味时，使用该按钮。 ! 关于饭味调节功能的详细说明，请参考第21页。
5		[设置]	<ul style="list-style-type: none"> 设置当前时间、语言/声音、保温温度、调节加热量，以及进入细微调节饭味模式。

各部位名称及功能

正面/内部名称

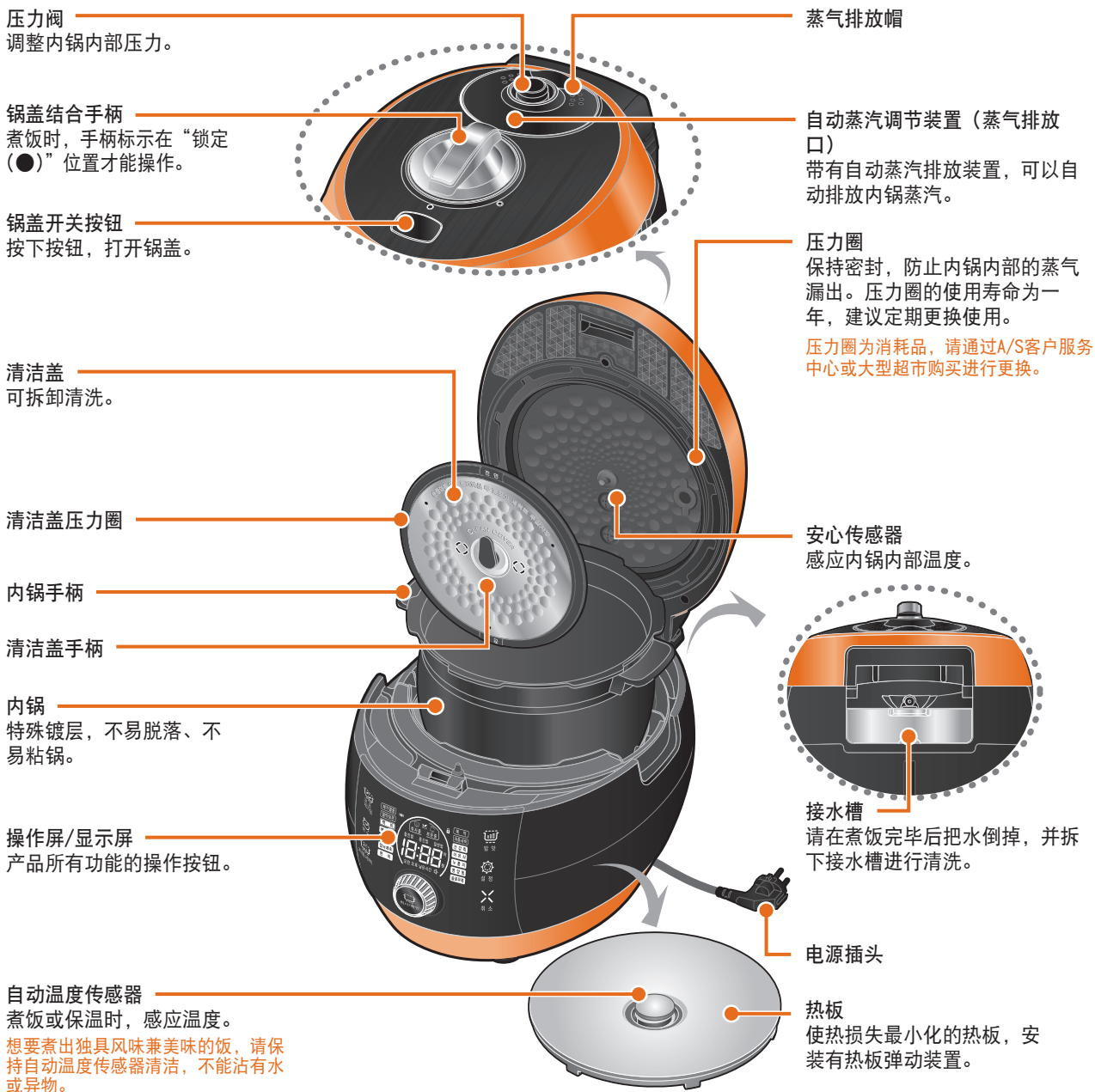

配件



使用说明书



计量杯

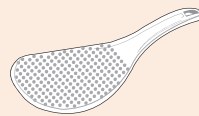

饭勺

CUCHEEN

CUCHEEN压力电饭煲使用说明书

- 请务必仔细阅读本使用说明书，正确使用CUCHEEN压力电饭煲。
- 阅读后，请将其保管在用户触手可及处。

美观 

便利 

智能 

语言及音量设置方法

- 1 请在待机状态下，按两次[设定]按钮。



- 2 请转动旋钮，选择语言和音量。

- 以0:00 ↔ 1:01 ↔ 1:02 ↔ 1:03 ↔ 1:04 ↔ 2:01 ↔ 2:02 ↔ 2:03 ↔ 2:04 ↔ 0:00的顺序重复。数字的含义如下

首位	语言	末位	音量
0	关闭声音指南	00	0
1	韩文	01	1级
2	中文	02	2级
		03	3级
		04	4级

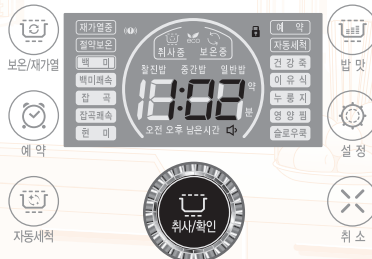

- 3 按下[煮饭/确认]按钮，语言及音量设置就完成。

- 即使不按任何按钮，15秒钟后，语言及音量设置也会完成。

